



ONLEVEL

GARDE-CORPS EN VERRE
ET PROTECTIONS CONTRE
LES CHUTES



AN ONLEVEL PRODUCTION FILM

ONLEVEL - THE BIG FAT PROJECT

#THEBIGFATPROJECT



BONJOUR ET BIENVENUE !

Chez **ONLEVEL**, nous ne pensons pas que nos produits soient particulièrement sexy. Et cela ne vaut pas particulièrement la peine de mentionner que nous sommes spécialistes des systèmes novateurs et design de garde-corps en verre, car d'autres le prétendent aussi. Mais est-ce qu'un produit t'a déjà véritablement ouvert les yeux ?

Start a view beginning

C'est simple, les faits parlent d'eux-mêmes. Nos produits permettent une installation beaucoup plus facile et rapide et ils apportent une plus-value qui t'ouvrira les yeux. En effet, nos produits offrent leur soutien non seulement le long des marches d'escaliers, mais ils assurent aussi la sécurité des balcons et galeries – grâce à **ONLEVEL**, tu as une « meilleure vue ».

Innovant et individuel. Avec une meilleure vue.

Avec **ONLEVEL**, tu peux personnaliser ton design et combiner tous les éléments à ton gré : sélectionner les composants au sein d'un système ou combiner les produits issus de nos différentes lignes. Non seulement nos produits sont totalement flexibles, mais ils sont également strictement contrôlés par les principales autorités de surveillance internationales et sont dotés des sigles de qualité et des certificats nécessaires dans les différents pays, tels que le marquage CE des produits en acier inoxydable, en aluminium, en zinc moulé sous pression et en verre.

Tu as certainement déjà vu nos systèmes de garde-corps modulaires quelque part dans le monde, par exemple dans un bâtiment public, un centre commercial, un musée, un stade de sport ou un aéroport.



Mieux ordonné.

Quel joli design, à la fois élégant et épuré ! Très caractéristique de notre TL 60, combiné à la solution Top Cover.

Pour plus de sécurité,

Les fixations par points de **ONLEVEL** avec possibilités de réglage particulièrement étendues pour une plus grande sécurité dans le bâtiment. De la pure folie !



Trans Level d'ONLEVEL. Notre expérience. Votre avantage.

Nos produits reflètent les nombreuses années d'expérience d'ONLEVEL. Les systèmes d'ONLEVEL sont toujours faciles à monter, sûrs et axés sur les solutions :

- | Toujours une longueur d'avance. Quasiment tous les produits sont ajustables
- | Montage très facile et réglages possibles uniquement côté intérieur/balcon
- | Profilés Top Cover pour montage au sol ou mural
- | Ouvertures d'écoulement des eaux
- | Canaux pour goupilles d'assemblage, pour un montage simple et rectiligne
- | Couche anodisée de 25µ d'épaisseur
- | Emballage individuel avec film de protection robuste et emballage carton
- | Presque tous les contrôles et certificats pour l'Europe et l'Amérique du Nord avec statique de type contrôlée
- | Combinaison de différents éléments grâce aux éléments modulaires
- | Nombreuses finitions (Aluminium anodisé, aluminium Brut, RAL au choix)
- | Aides au montage et à la planification
- | CAO (Conception Assistée par Ordinateur) : www.onlevel.com

Pour plus de flexibilité

Montage particulièrement aisé dans les escaliers - sur l'acier, le béton et le bois, en particulier lorsque combiné à notre Glasstop.



MAIS QUE FAISONS-NOUS ?

NOUS SOMMES ONLEVEL

Ce n'est pas seulement un slogan. C'est notre philosophie. Voilà comment nous travaillons. Et ce pour nos clients - afin de répondre à toutes les questions concernant le montage, la qualité et le design des solutions systèmes pour les garde-corps et les fixations pour verre et afin d'assurer la transparence. Nous te communiquerons notre passion, car nous enthousiasmons tous ceux qui travaillent avec nous et nos produits. Nous déclenchons cet enthousiasme car nous aimons notre travail.

ONLEVEL a été fondée en l'an 2000, en tant qu'entreprise de constructions métalliques, devenant ensuite une société novatrice de prestations complètes dans le domaine des systèmes de garde-corps.

Depuis 2015, **ONLEVEL** est présent sur 2 sites et est représenté par environ 200 partenaires en Allemagne et à l'étranger, sur 5 continents.

L'entreprise est gérée en partenariat par Iwan Oude Luttikhuis, Marcus Lenge, et en Angleterre par Gary Dean. Dans le cadre de projets et du commerce, les concepteurs, utilisateurs et partenaires profitent pareillement de nos expériences et innovations.

Simply onlevelicious.

Nos clients apprécient les prestations innovantes, les services de conseils passionnés et la grande rapidité de réalisation. Le slogan « Start a view beginning » fait partie de notre philosophie et est en même temps notre engagement : Dans la branche plutôt conservatrice du bâtiment, nous avons prouvé qu'un nouveau point de vue ouvre les yeux et aiguise le regard. La complexité diminue avec chaque nouveau développement et génération de

produits, une condition indispensable à la vision de l'entreprise « **simply onlevelicious** ».

Nos produits se distinguent par un montage très simple et beaucoup plus rapide que les systèmes conventionnels - voilà ton avantage ! Parallèlement, nos produits sont également d'une qualité inégalable, car nous les développons délibérément dans la pratique. Les personnes avec qui nous partageons cette passion sont très motivées; elles apprécient notre confiance et font confiance. Et comme nous en sommes tous conscients, nos produits sont innovants, sûrs et transparents. Ou, comme nous dirions, « **simply onlevelicious** ».

Les produits de **ONLEVEL** brillent par leurs diversités d'applications, grâce à un design classique, d'une élégance intemporelle : Qu'il s'agisse de fenêtres, balcons, escaliers, bâtiments ou façades, **ONLEVEL** propose un système composé de profils de sol, de cloisons en verre, de systèmes de points de fixation et de solutions à pinces novatrices pour d'innombrables applications.

Avec **ONLEVEL**, tu peux personnaliser ton design et tout combiner à ton gré : sélectionner les composants au sein d'un système ou associer les produits issus de nos différentes lignes. Non seulement nos produits sont totalement flexibles, mais ils sont également strictement contrôlés par les principales autorités internationales de surveillance et sont dotés des sigles de qualité et des certificats nécessaires dans les différents pays, tels que le marquage CE des produits en acier inoxydable, en aluminium, en zinc moulé sous pression et en verre.

VISITE ÉGALEMENT NOTRE SITE WWW.ONLEVEL.FR

TU Y TROUVERAS TOUTES LES INFORMATIONS SUR LES INSTRUCTIONS DE MONTAGE, LES CERTIFICATIONS, CAO DANS TOUS LES FORMATS ET PLUS ENCORE!

GARDE-CORPS POUR FENÊTRES 13
SKYFORCE

SYSTÈME DE GARDE-CORPS EN 39
VERRE SANS CADRE

PINCE À VERRE, POTEAUX ET 183
POINTS DE FIXATION

RAIL DE SERRAGE POUR 211
CLOISON STARTRACK

MAINS COURANTES ET 217
ÉCLAIRAGE LED

ACCESSOIRES 257



LA TRANSPARENCE TOTALE RENCONTRE...

...un système de profils et de solutions de pinces innovantes pour d'innombrables applications. Cela ne paraît pas aussi sexy qu'il ne l'est. Mais tu peux personnaliser ton système et combiner à ton gré profilés, pinces à verre et les points de fixations de ONLEVEL avec différentes mains courantes.

Pratiquement imprononçables, les « Ganzglasgelande » (ou garde-corps en verre) brillent par leurs nombreuses applications et leur design élégant et classique.

Ils peuvent être utilisés à l'intérieur comme à l'extérieur et tu as le choix entre des fixations linéaires avec profilés ou des fixations ponctuelles avec les points de fixations de ONLEVEL et pinces à verre. Pour obtenir une transparence totale, tu peux combiner le tout avec des mains courantes rondes, carrées ou ovales et joints pour de nombreux avantages:

Le facteur coûts :

Le montage ultra simple économise du temps et de l'argent.

Le facteur sécurité :

Les normes de sécurité nationales et internationales sont garanties.

Le facteur flexibilité :

Notre vaste gamme t'offre de nombreuses possibilités :

Alors, à votre conception, prêts, partez !

...SÉCURITÉ CONTRÔLÉE

<p>Allemagne, Autriche, Suisse</p>	     <p>Prüfstelle RPF14</p>
<p>BeNeLux</p>	    
<p>France</p>	 <p>COMMISSION CHARGÉE DE FORMULER LES AVIS TECHNIQUES</p> <p>Avis Technique n°2.1/15-1674_V4</p> 
<p>Royaume-Uni</p>	<p>TESTED according to BS6180</p>  
<p>États-Unis d'Amérique</p>	<p>Tested by INTERTEK</p>
<p>Nouvelle-Zélande</p>	
<p>Norvège</p>	<p>Tested by SINTEF BYGGFORSK HENHOLD TIL NS 3510:2015</p>

Pour toutes tes questions, prière de contacter : +49 (0) 2822 97514-11

LES EMBOUTS ON**LEVEL** DROITS ET GAUCHES.

La gauche, c'est là où le pouce est à droite.

Le côté droit ou gauche est toujours vu à partir du côté chute. Alors si tu n'es pas sur le balcon mais tu fais face au bâtiment, tu as compris le truc !

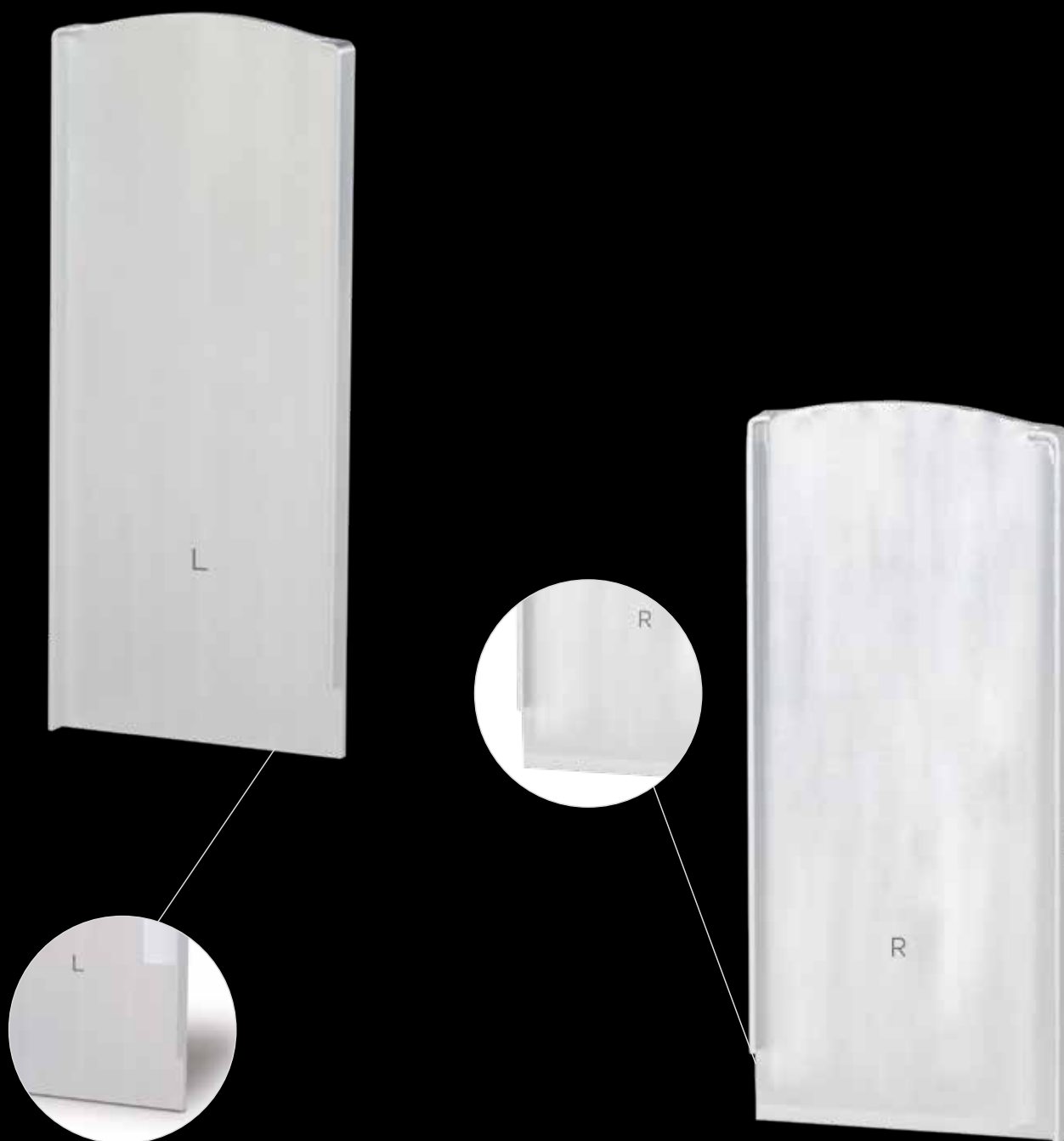

MEILLEURE QUALITÉ. PRÉCISION EXTRÊME. SANS RECTIFICATIONS.

Nos produits sont fabriqués en acier, acier inoxydable 304, 316 (pour l'extérieur), ou aluminium. De plus, nous n'utilisons pas n'importe quel plastique, mais des polymères thermoplastiques et polymères renforcés à la fibre de verre.

Disponibles dans toutes les formes utiles, nos produits sont si faciles à installer que tu peux économiser du temps et de l'argent. Et le design ? On voudrait avoir le sens de la vue encore plus développé, tellement c'est beau ! Et en plus, c'est du sur-mesure. Qu'il s'agisse d'éléments pré-montés, coupés sur mesures ou cintrés, ONLEVEL prépare tout, conformément à tes souhaits et tes idées.

Acier inoxydable 304 et 316 (extérieur).

L'acier inoxydable 304 est le matériau industriel standard et conventionnel pour les applications intérieures. Le 316 est utilisé en premier lieu à l'extérieur et contient 2 % de molybdène pour une grande résistance à la corrosion. Si tu veux construire une piscine ou si tu as la chance d'avoir une vue grandiose sur la mer, nos produits sont idéals.

Naturellement tu peux aussi utiliser l'acier revêtu d'une couche protectrice spécifique. Il est extrêmement **résistant** et même économique.

Nos produits en acier sont prédestinés aux applications intérieures comme extérieures. Une couche de nickel et de sulfure les protège contre la corrosion. En plus de sa finition fonctionnelle résistante aux rayures, l'acier revêtu d'une couche protectrice se prête

particulièrement bien au laquage par poudre : il associe avec ingéniosité une grande résistance et une esthétique brillante, qui attire les regards. Et même son nettoyage est un jeu d'enfant. À l'eau chaude et au savon, c'est tout !

L'aluminium offre l'avantage d'être à la fois léger et très résistant. Il peut être utilisé aussi bien à l'intérieur qu'à l'extérieur. La couche d'oxyde qui se forme naturellement protège contre la corrosion. Cette protection a même été renforcée par le « procédé d'anodisation », d'une épaisseur de couche de 25µ. Quelque soit la météo, tu ne prends plus aucun risque. Les produits en aluminium se nettoient à l'eau chaude et savonneuse.

Les produits en zinc moulé sous pression sont non seulement robustes, mais aussi particulièrement économiques. Cependant, ces produits peuvent se corroder. C'est pourquoi ils doivent être protégés par un laquage ou un revêtement et être utilisés uniquement à l'intérieur. Tu peux les nettoyer facilement avec de l'eau chaude et savonneuse.

Attention : Les finitions en aluminium anodisé peuvent présenter des irrégularités de finition, en fonction du lot et du procédé de production. Dans la mesure des possibilités techniques, ONLEVEL essaie de réduire ces différences au maximum. Cependant, il n'est pas possible de les éviter. **C'est pourquoi les différences de coloris des finitions ne constituent pas de motif de réclamation.**

GARDE-CORPS POUR FENÊTRE

SKYFORCE

- 16** SKYFORCE SLIM
- 18** SKYFORCE TOP
- 20** SKYFORCE SIDE
- 22** SKYFORCE SOUND SHIELD
- 26** SKYFORCE FIXATIONS ET ACCESSOIRES

SKYFORCE

Garde-corps pour fenêtres

Le système de l'invisibilité.

Encore une fois, **ONLEVEL** fait preuve d'innovation avec le nouveau garde-corps pour fenêtres. C'est là la première solution avec un système pratiquement invisible. Mais encore mieux, cette solution est la meilleure et la plus économique sur le marché, car il n'existe pas de système qui soit plus facile et plus rapide à installer. Cela t'évite des frustrations inutiles et t'apporte un gain de temps précieux. Le système prémonté **ONLEVEL** vous permet d'économiser 30 minutes de temps d'installation par jeu lorsque vous l'achetez.

Nous avons appliqué de manière conséquente le montage simple et rapide, de même que notre design classique et intemporel. De simples outils te suffiront pour installer aisément ce garde-corps, derrière le rail de guidage de volet roulant. Le **SKYFORCE** ce système est bien sûr compatible avec tous les profilés de fenêtre : Grâce à notre technique inimitable de profil clipsable coulissant, le montage peut s'effectuer directement sur l'encadrement de la fenêtre ou sur le mur. Et le meilleur de tout, c'est que tu peux utiliser le même type de profilé pour toutes les épaisseurs, hauteurs et largeurs de verre.

Selon les essais réalisés conforme au cahier des charges 3034 du CSTB : Pour d'autres dimensions spécifiques, veuillez-vous référer aux certificats des tests.

Largeur du verre jusqu'à	Épaisseur du verre	Hauteur de verre
1000 mm	6/6/4 trempé	500 - 1100 mm
1500 mm	8/8/4 trempé	500 - 1100 mm
2000 m	10/10/4 trempé	500 - 1100 mm



Caractéristiques principales

- | Kit préassemblé et prêt à poser, profilés disponibles en hauteurs différentes
- | Livrable en longueur de stockage de 5000 mm
- | **ONLEVEL** système préfabriqué, tous les systèmes sont pré-monté - avantage de montage jusqu'à 30 min par set
- | Avec canal d'écoulement des eaux
- | Montage ne nécessitant pratiquement pas d'outil
- | Possible de laquer les profilés avec le coloris RAL de son choix et/ou de coupe sur mesure
- | Convient aux encadrements en aluminium, plastique et bois
- | Rapport d'Essais conforme le cahier des charges 3034 du CSTB est disponible. Egalement avec agrément ABP (Allemagne).
- | Choix du produit et du vitrage



AbP

CALCUL STATIQUE
selon la **DIN18008**

RAPPORT D'ESSAIS CONFORME AU
CAHIER DES CHARGES 3034 DU CSTB
EST DISPONIBLE EN FRANCAIS



Montage simple et rapide

Choix de finitions

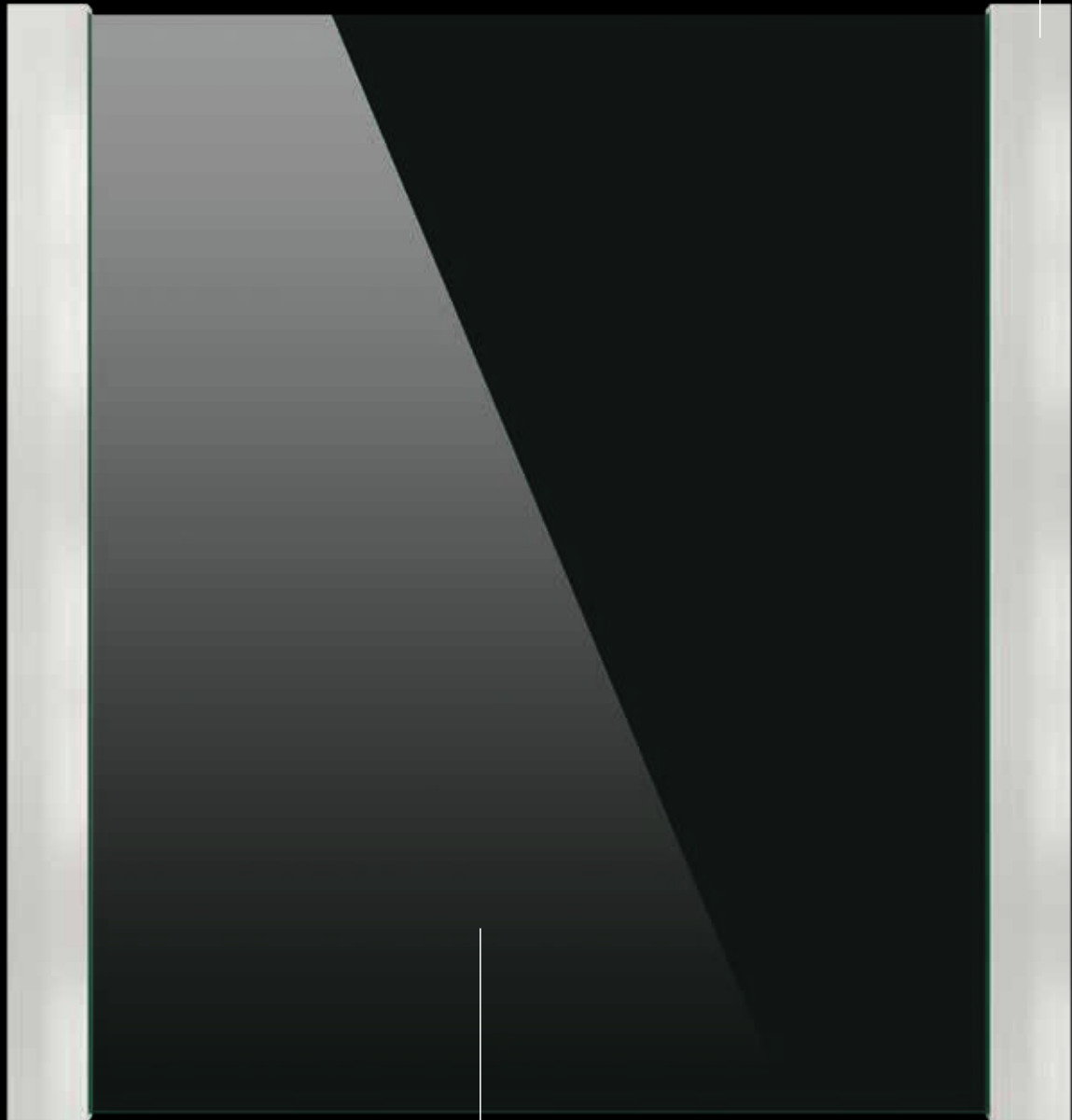

Disponibles pour diverses épaisseurs
de verre, pré-emballés par kit

Le nom le plus cool



SKYFORCE SLIM EN APPLIQUE

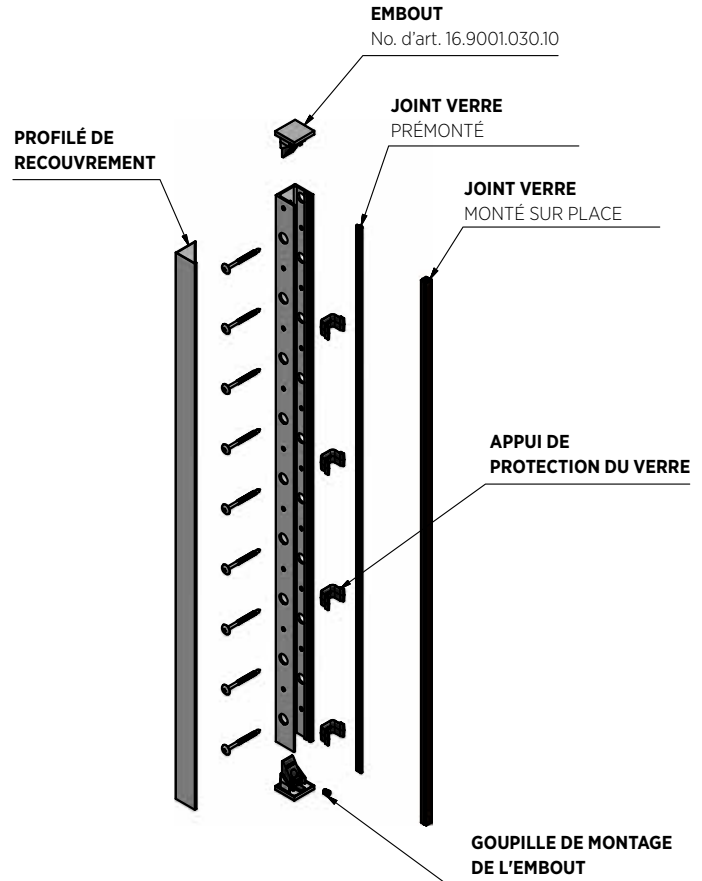

Verre Dimensions Skyforce Slim

Montage intérieur

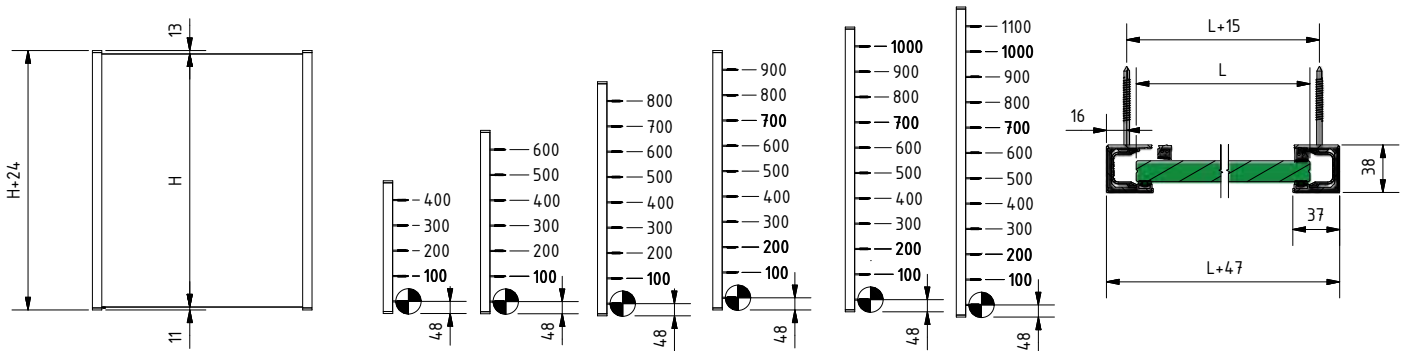

Montage extérieur

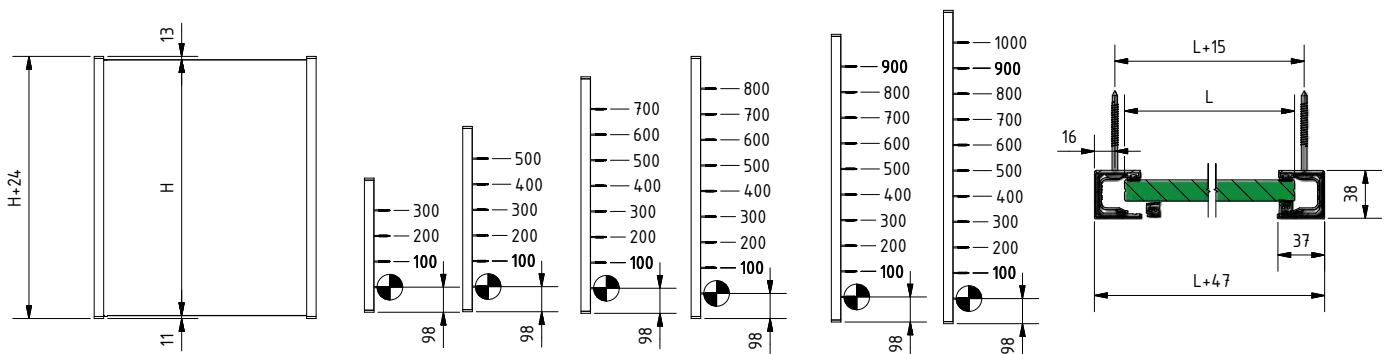

SKYFORCE SLIM | KITS PRÉMONTÉS

Code de finition pour votre commande Skyforce

.10	Aluminium non traité	.16	RAL mat structuré
.11	Aluminium anodisé	.18	RAL mat
.13	RAL brillant	.18-AG	RAL 7016
.13-AG	RAL 7016	.18-TW	RAL 9016
.13-TW	RAL 9016	.19	ARMOR RAL, revêtement de surface en poudre

Exemple: vous commandez votre profilé 16.1009.010.16 et vous l'obtenez dans le traitement de finition "structure mat" de la couleur de votre choix. Si vous souhaitez en savoir plus sur nos différents RAL, commandez l'une de nos cartes de couleur numéro d'art: 85.7003.001.00 info@onlevel.com

Garde-corps pour fenêtres, kit complet de 2 profils en aluminium



- | SKYFORCE Slim, maintenant avec une largeur de profil réduite à 37mm, ce kit est ainsi particulièrement adapté aux cadres de fenêtres étroits.
- | Le montage du vitrage peut être réalisé au choix de l'extérieur ou de l'intérieur
- | Longueurs disponible en stock: 500, 700, 900, 1000, 1100 et 1200 mm
- | Les protections de bords se trouvent au chapitre des mains courantes



Hauteur	500 mm	700 mm	900 mm	1000 mm	1100 mm	1200 mm
Épaisseur du vitrage	No. d'art.	No. d'art.	No. d'art.	No. d'art.	No. d'art.	No. d'art.
10 - 11 mm	16.3005.010.xx	16.3007.010.xx	16.3009.010.xx	16.3010.010.xx	16.3011.010.xx	16.3012.010.xx
12 - 13,5 mm	16.3005.012.xx	16.3007.012.xx	16.3009.012.xx	16.3010.012.xx	16.3011.012.xx	16.3012.012.xx
15 mm	16.3005.015.xx	16.3007.015.xx	16.3009.015.xx	16.3010.015.xx	16.3011.015.xx	16.3012.015.xx
16 - 17,5 mm	16.3005.016.xx	16.3007.016.xx	16.3009.016.xx	16.3010.016.xx	16.3011.016.xx	16.3012.016.xx
19 mm	16.3005.019.xx	16.3007.019.xx	16.3009.019.xx	16.3010.019.xx	16.3011.019.xx	16.3012.019.xx
20 - 21,5 mm	16.3005.020.xx	16.3007.020.xx	16.3009.020.xx	16.3010.020.xx	16.3011.020.xx	16.3012.020.xx

SKYFORCE EN APPLIQUE

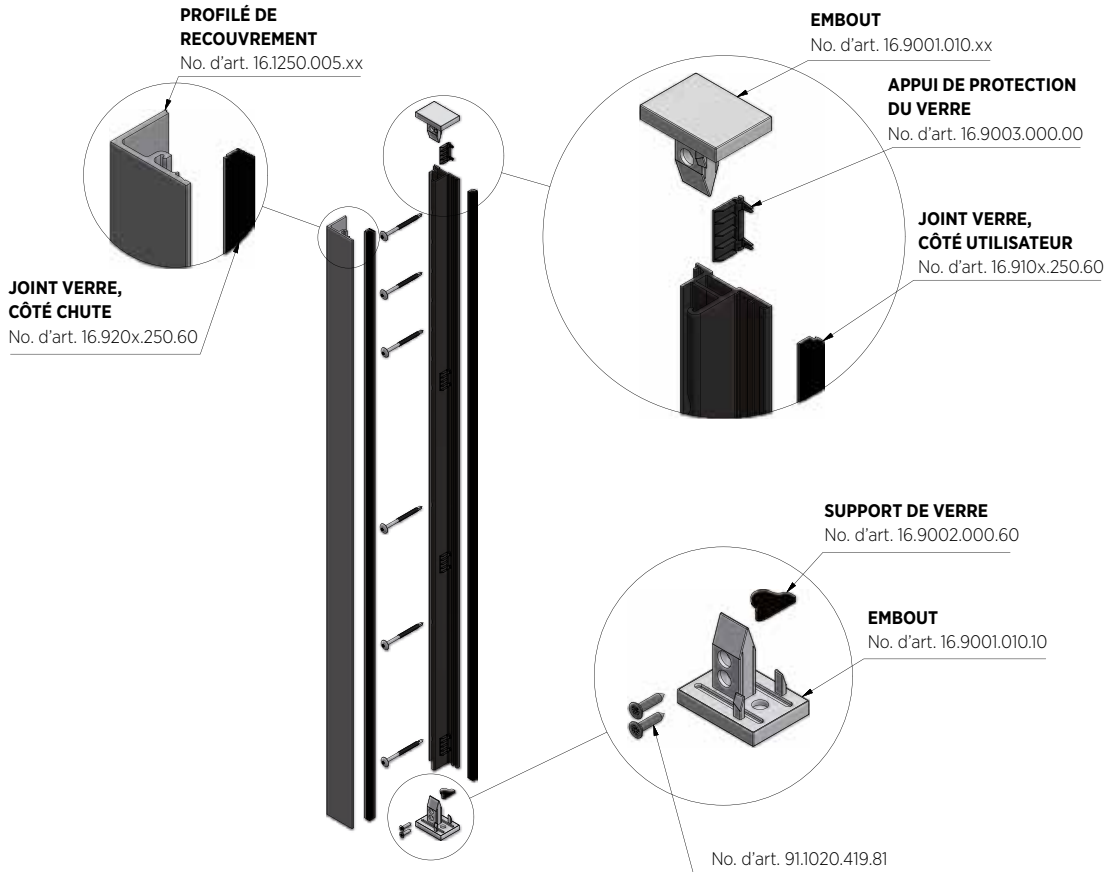

Dimensions du vitrage et espacement des fixations, montage en applique

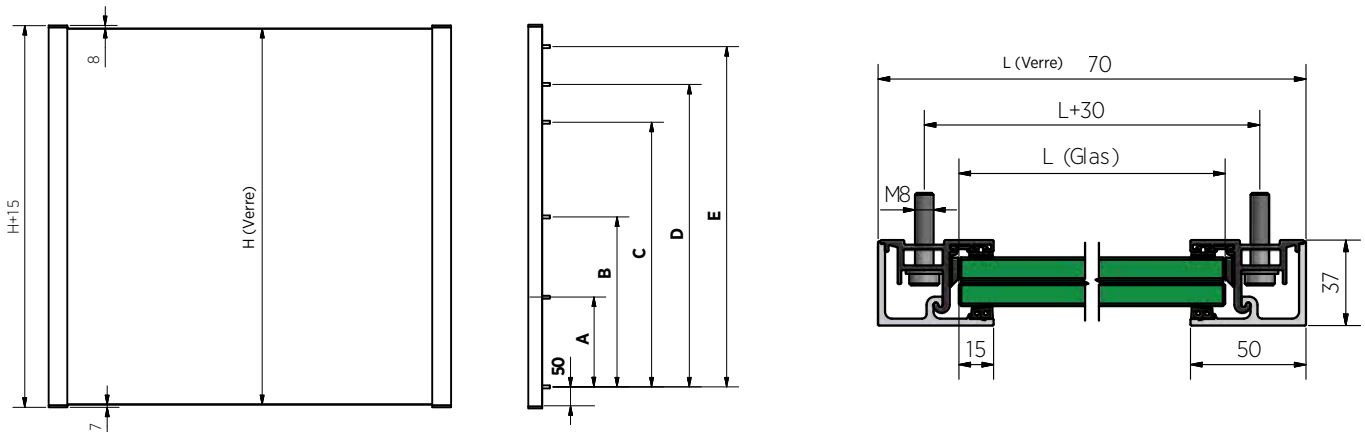

Hauteur (H)	500 mm	700 mm	900 mm	1000 mm	1100 mm	1200 mm
A	50 mm	50 mm	133 mm	200 mm	233 mm	265 mm
B	-	100 mm	266 mm	400 mm	466 mm	535 mm
C	200 mm	400 mm	600 mm	700 mm	800 mm	900 mm
D	300 mm	500 mm	700 mm	800 mm	900 mm	1000 mm
E	400 mm	600 mm	800 mm	900 mm	1000 mm	1100 mm

Code de finition pour votre commande Skyforce

.10	Aluminium non traité	.16	RAL mat structuré
.11	Aluminium anodisé	.18	RAL mat
.13	RAL brillant	.18-AG	RAL 7016
.13-AG	RAL 7016	.18-TW	RAL 9016
.13-TW	RAL 9016	.19	ARMOR RAL, revêtement de surface en poudre

Exemple: vous commandez votre profilé 16.1009.010.16 et vous l'obtenez dans le traitement de finition "structure mat" de la couleur de votre choix. Si vous souhaitez en savoir plus sur nos différents RAL, commandez l'une de nos cartes de couleur numéro d'art: 85.7003.001.00 info@onlevel.com

Garde-corps pour fenêtres, kit complet de 2 profils en aluminium. Montage en applique



| Les protections de bords se trouvent au chapitre des mains courantes

Hauteur	500 mm	700 mm	900 mm	1000 mm	1100 mm	1200 mm
Épaisseur du verre	No. d'art.	No. d'art.	No. d'art.	No. d'art.	No. d'art.	No. d'art.
10 - 11 mm	16.1005.010.xx	16.1007.010.xx	16.1009.010.xx	16.1010.010.xx	16.1011.010.xx	16.1012.010.xx
12 - 13,5 mm	16.1005.012.xx	16.1007.012.xx	16.1009.012.xx	16.1010.012.xx	16.1011.012.xx	16.1012.012.xx
15 mm	16.1005.015.xx	16.1007.015.xx	16.1009.015.xx	16.1010.015.xx	16.1011.015.xx	16.1012.015.xx
16 - 17,5 mm	16.1005.016.xx	16.1007.016.xx	16.1009.016.xx	16.1010.016.xx	16.1011.016.xx	16.1012.016.xx
19 mm	16.1005.019.xx	16.1007.019.xx	16.1009.019.xx	16.1010.019.xx	16.1011.019.xx	16.1012.019.xx
20 - 21,5 mm	16.1005.020.xx	16.1007.020.xx	16.1009.020.xx	16.1010.020.xx	16.1011.020.xx	16.1012.020.xx

Garde-corps pour fenêtres, partie centrale, aluminium. Montage en applique



Hauteur	500 mm	700 mm	900 mm	1000 mm	1100 mm	1200 mm
Épaisseur du verre	No. d'art.	No. d'art.	No. d'art.	No. d'art.	No. d'art.	No. d'art.
10 - 11 mm	16.1505.010.xx	16.1507.010.xx	16.1509.010.xx	16.1510.010.xx	16.1511.010.xx	16.1512.010.xx
12 - 13,5 mm	16.1505.012.xx	16.1507.012.xx	16.1509.012.xx	16.1510.012.xx	16.1511.012.xx	16.1512.012.xx
15 mm	16.1505.015.xx	16.1507.015.xx	16.1509.015.xx	16.1510.015.xx	16.1511.015.xx	16.1512.015.xx
16 - 17,5 mm	16.1505.016.xx	16.1507.016.xx	16.1509.016.xx	16.1510.016.xx	16.1511.016.xx	16.1512.016.xx
19 mm	16.1505.019.xx	16.1507.019.xx	16.1509.019.xx	16.1510.019.xx	16.1511.019.xx	16.1512.019.xx
20 - 21,5 mm	16.1505.020.xx	16.1507.020.xx	16.1509.020.xx	16.1510.020.xx	16.1511.020.xx	16.1512.020.xx



SKYFORCE ENTRE TABLEAU

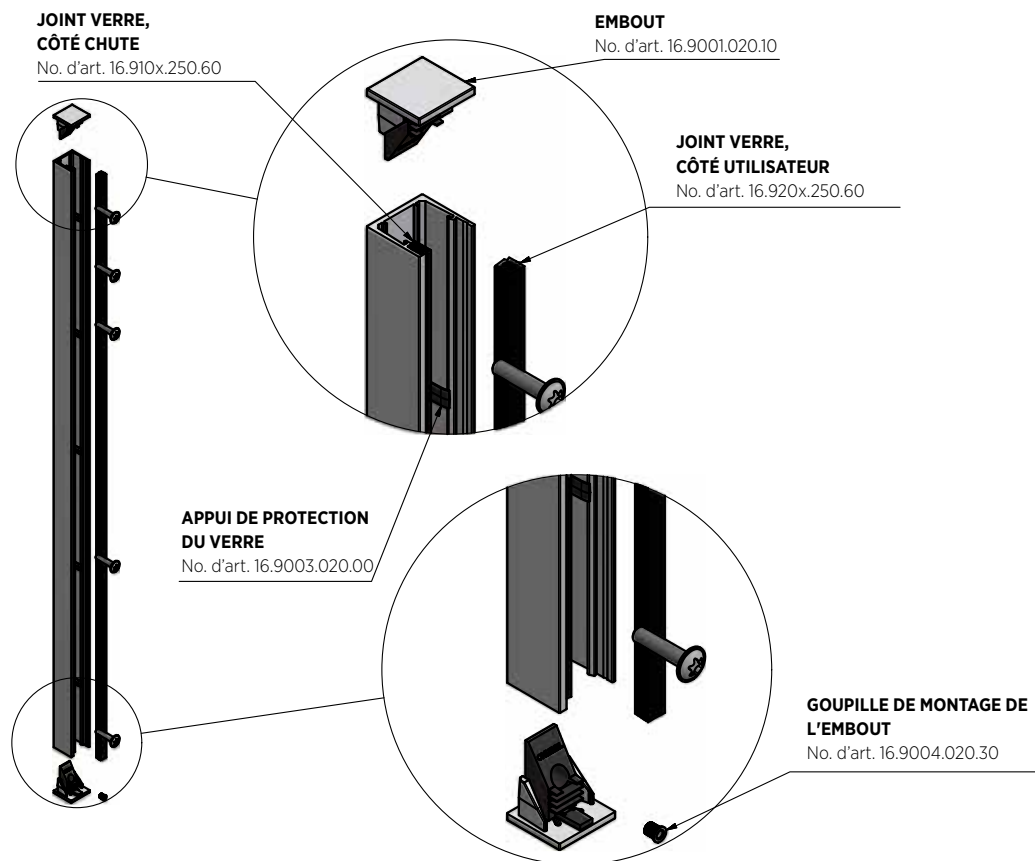

Dimensions du vitrage et espacement des fixations, montage entre tableau

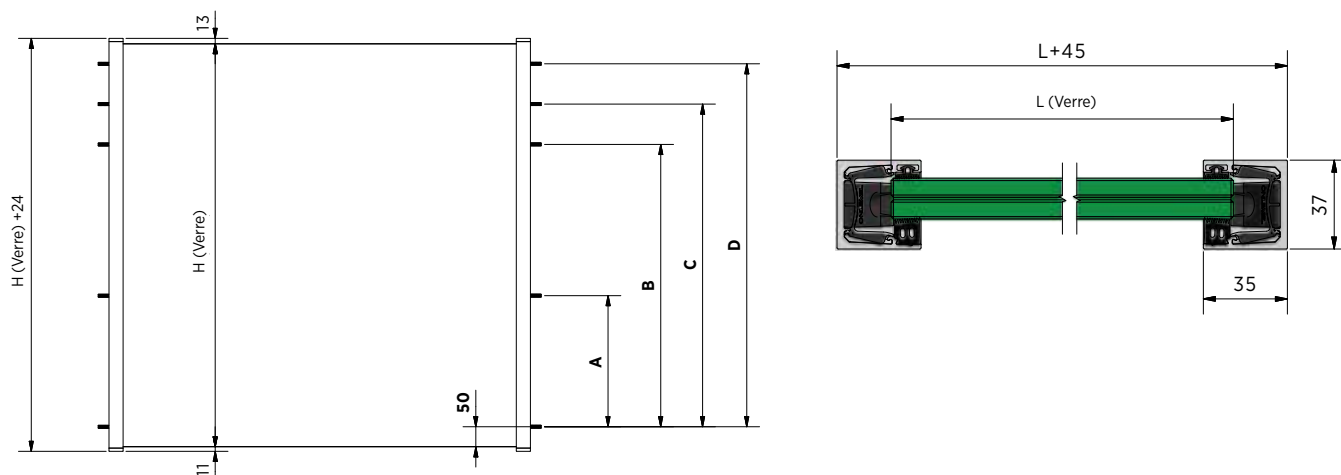

Hauteur (H)	500 mm	700 mm	900 mm	1000 mm	1100 mm	1200 mm
A	-	-	250	325	375	425
B	200	400	600	700	800	900
C	300	500	700	800	900	1000
D	400	600	800	900	1000	1100

SKYFORCE ENTRE TABLEAU | KITS PRÉMONTÉS

Code de finition pour votre commande Skyforce

.10	Aluminium non traité	.16	RAL mat structuré
.11	Aluminium anodisé	.18	RAL mat
.13	RAL brillant	.18-AG	RAL 7016
.13-AG	RAL 7016	.18-TW	RAL 9016
.13-TW	RAL 9016	.19	ARMOR RAL, revêtement de surface en poudre

Exemple: vous commandez votre profilé 16.1009.010.16 et vous l'obtenez dans le traitement de finition "structure mat" de la couleur de votre choix. Si vous souhaitez en savoir plus sur nos différents RAL, commandez l'une de nos cartes de couleur numéro d'art: 85.7003.001.00 info@onlevel.com

Garde-corps pour fenêtres, kit complet de 2 profilés. Montage entre tableau



| Les protections de bords se trouvent au chapitre des mains courantes

Hauteur	500 mm	700 mm	900 mm	1000 mm	1100 mm	1200 mm
Épaisseur du verre	No. d'art.	No. d'art.	No. d'art.	No. d'art.	No. d'art.	No. d'art.
10 - 11 mm	16.2005.010.xx	16.2007.010.xx	16.2009.010.xx	16.2010.010.xx	16.2011.010.xx	16.2012.010.xx
12 - 13,5 mm	16.2005.012.xx	16.2007.012.xx	16.2009.012.xx	16.2010.012.xx	16.2011.012.xx	16.2012.012.xx
15 mm	16.2005.015.xx	16.2007.015.xx	16.2009.015.xx	16.2010.015.xx	16.2011.015.xx	16.2012.015.xx
16 - 17,5 mm	16.2005.016.xx	16.2007.016.xx	16.2009.016.xx	16.2010.016.xx	16.2011.016.xx	16.2012.016.xx
19 mm	16.2005.019.xx	16.2007.019.xx	16.2009.019.xx	16.2010.019.xx	16.2011.019.xx	16.2012.019.xx
20 - 21,5 mm	16.2005.020.xx	16.2007.020.xx	16.2009.020.xx	16.2010.020.xx	16.2011.020.xx	16.2012.020.xx



SKYFORCE SOUND SHIELD | KITS PRÉMONTÉS

Code de finition pour votre commande Skyforce

.10	Aluminium non traité	.16	RAL mat structuré
.11	Aluminium anodisé	.18	RAL mat
.13	RAL brillant	.18-AG	RAL 7016
.13-AG	RAL 7016	.18-TW	RAL 9016
.13-TW	RAL 9016	.19	ARMOR RAL, revêtement de surface en poudre

Exemple: vous commandez votre profilé 16.1009.010.16 et vous l'obtenez dans le traitement de finition "structure mat" de la couleur de votre choix. Si vous souhaitez en savoir plus sur nos différents RAL, commandez l'une de nos cartes de couleur numéro d'art: 85.7003.001.00 info@onlevel.com

Garde-corps pour fenêtres, kit complet de 2 profils, Insonorisation



| M****, ça fait trop de bruit. Heureusement il y a le Sound Shield (Isolation Sonore). Il suffit de monter devant votre fenêtre et de profiter de la tranquillité.

Largeur du verre jusqu'à	Épaisseur du verre	Hauteur de verre
1000 mm	10,76 mm	max. 3000 mm
1200 mm	12,76 mm	max. 3000 mm
1400 mm	16,76 mm	max. 3000 mm
1600 mm	21,52 mm	max. 3000 mm

SKYFORCE EN APPLIQUE

Hauteur	2000 mm	2 m	3000 mm
Épaisseur du verre	No. d'art.	No. d'art.	No. d'art.
10 - 11 mm	16.1020.010.xx	16.1025.010.xx	16.1030.010.xx
12 - 13,5 mm	16.1020.012.xx	16.1025.012.xx	16.1030.012.xx
15 mm	16.1020.015.xx	16.1025.015.xx	16.1030.015.xx
16 - 17,5 mm	16.1020.016.xx	16.1025.016.xx	16.1030.016.xx
19 mm	16.1020.019.xx	16.1025.019.xx	16.1030.019.xx
20 - 21,5 mm	16.1020.020.xx	16.1025.020.xx	16.1030.020.xx

SKYFORCE ENTRE TABLEAU

Hauteur	2000 mm	2 m	3000 mm
Épaisseur du verre	No. d'art.	No. d'art.	No. d'art.
10 - 11 mm	16.2020.010.xx	16.2025.010.xx	16.2030.010.xx
12 - 13,5 mm	16.2020.012.xx	16.2025.012.xx	16.2030.012.xx
15 mm	16.2020.015.xx	16.2025.015.xx	16.2030.015.xx
16 - 17,5 mm	16.2020.016.xx	16.2025.016.xx	16.2030.016.xx
19 mm	16.2020.019.xx	16.2025.019.xx	16.2030.019.xx
20 - 21,5 mm	16.2020.020.xx	16.2025.020.xx	16.2030.020.xx

SKYFORCE | EXEMPLE D'INSTALLATION

Skyforce - Exemple d'installation de profil sur châssis de fenêtre.

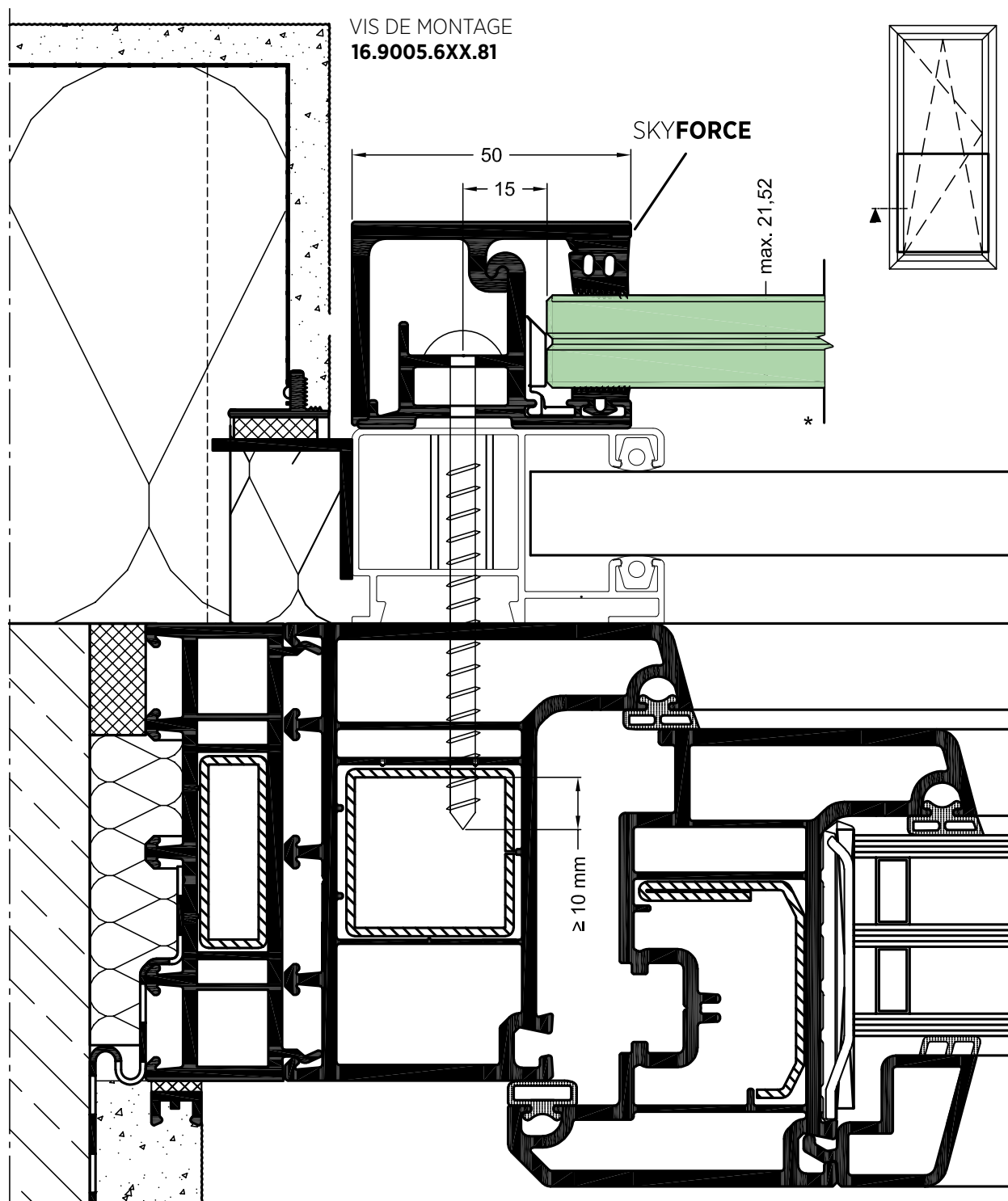

Skyforce - exemple d'installation pour isolation thermique

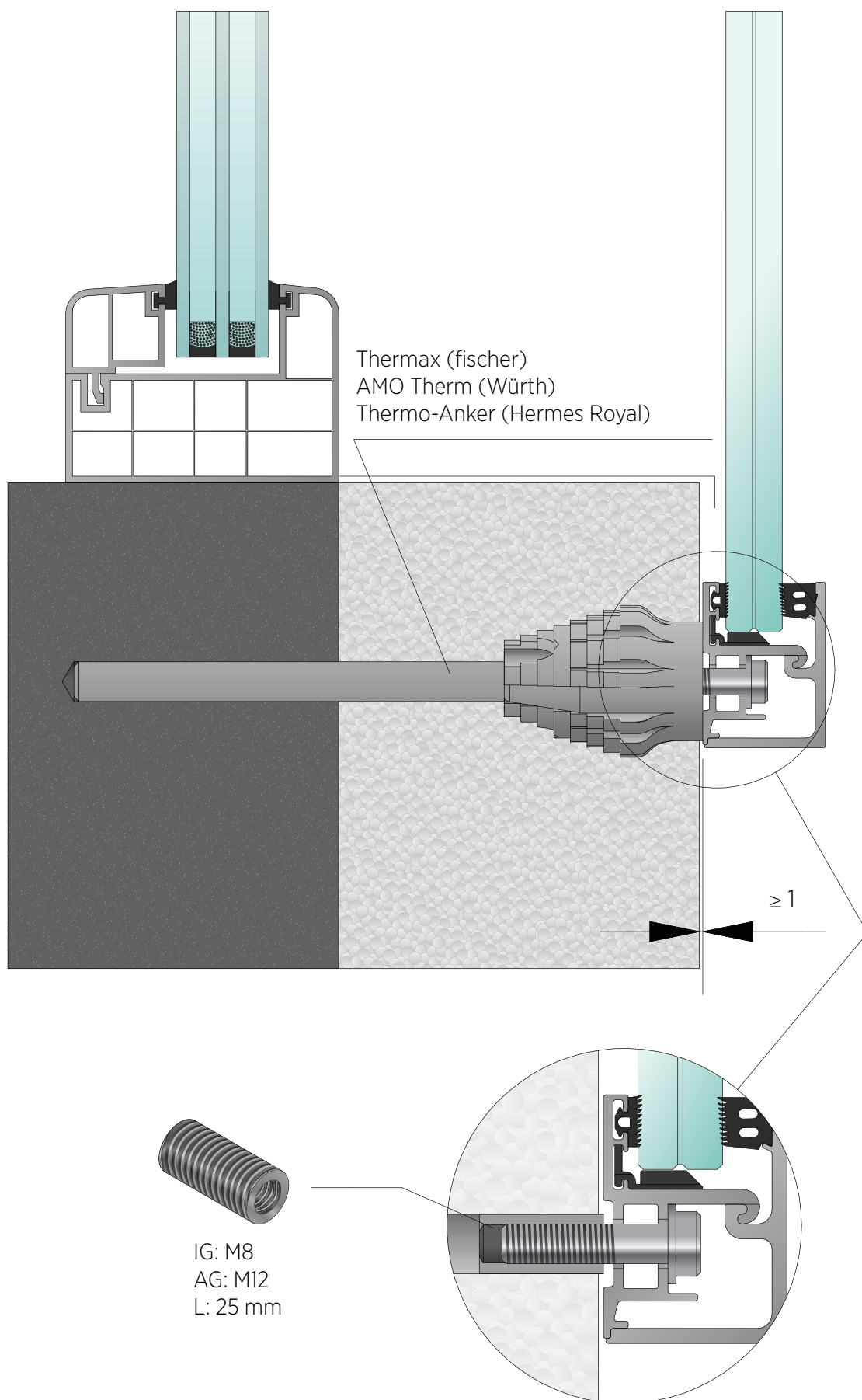

Vue d'ensemble des différentes installations en applique

encadrement plastique et aluminium
vis autoforeuse

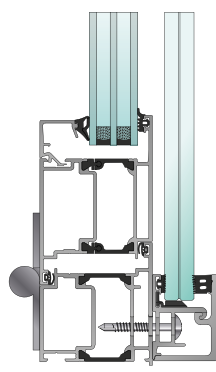
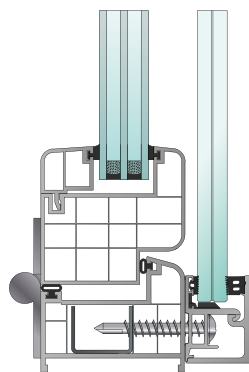

encadrement plastique et aluminium
vis inox 3016

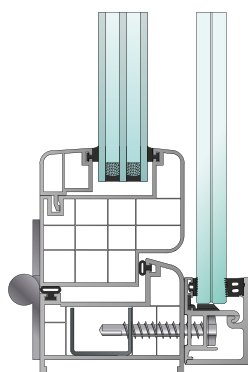

encadrement aluminium

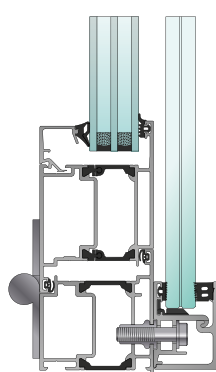

encadrement acier

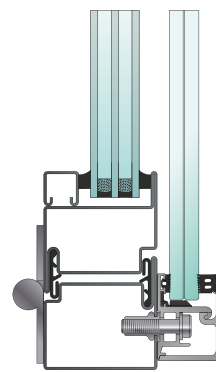

encadrement bois

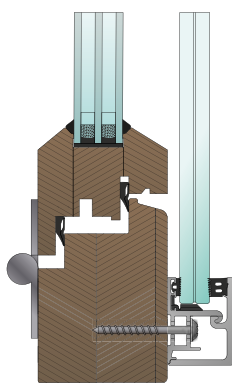

encadrement béton

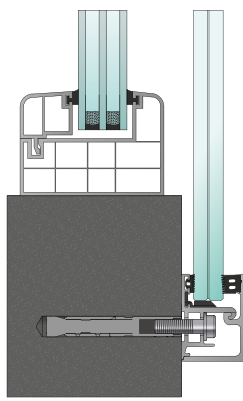

encadrement pierre

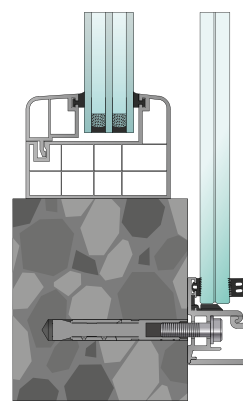

Vue d'ensemble des applications entre tableau

encadrement béton

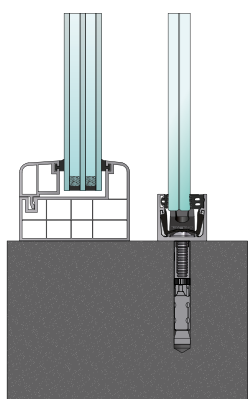

encadrement pierre

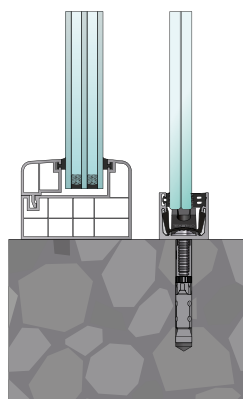

encadrement bois

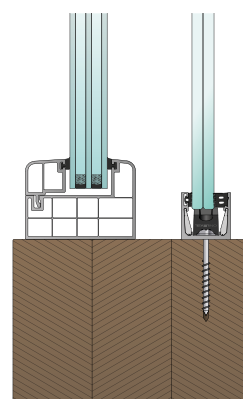

Vis de fixation en acier zingué, auto-foreuse pour menuiserie plastique avec renforcement en acier & menuiserie aluminium, application en applique



- | Menuiserie plastique: le vis a besoin d'un renforcement en acier de 1,5mm dans le profil de menuiserie.
- | Menuiserie Aluminium: La vis a besoin de 2 épaisseurs avec "t" total ≥ 3.2 mm
- | Menuiserie Aluminium: Longueur de vis max. 45 mm
- | Unité de vente: 12 pièces

MENUISERIE PLASTIQUE

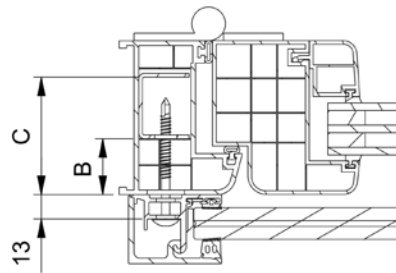

MENUISERIE ALUMINIUM

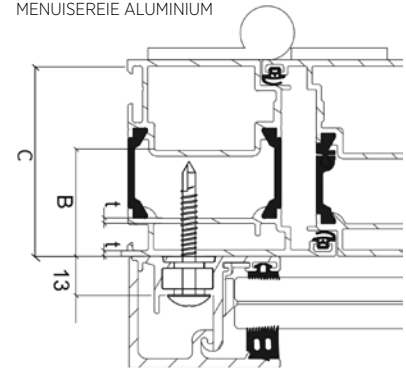

Model 9005			UE 12	UE 100
Longueur	B	C (min.)	No. d'art.	No. d'art.
45 mm	0 - 14 mm	35 mm	16.9005.604.81	16.9015.604.81
55 mm	15 - 24 mm	45 mm	16.9005.605.81	16.9015.605.81
65 mm	25 - 34 mm	55 mm	16.9005.606.81	16.9015.606.81
75 mm	35 - 44 mm	65 mm	16.9005.607.81	16.9015.607.81
85 mm	45 - 54 mm	75 mm	16.9005.608.81	16.9015.608.81
95 mm	55 - 64 mm	85 mm	16.9005.609.81	16.9015.609.81
105 mm	65 - 74 mm	95 mm	16.9005.610.81	16.9015.610.81
125 mm	75 - 94 mm	115 mm	16.9005.612.81	16.9015.612.81
150 mm	95 - 120 mm	140 mm	16.9005.615.81	16.9015.615.81

Se reporter au rapport de test pour connaître le nombre de fixation

Vis de fixation en inox, auto-taraudeuse pour menuiserie plastique avec renforcement en acier & menuiserie aluminium, application en applique



- | Ø 6.3
- | les percages ne sont pas auto-taraudeuse et doivent être pré-percé (16.9011.05x.00)
- | Menuiserie Aluminium: Longueur max de la vis 50-82 mm
- | Finition pour application extérieur: inox 316
- | Unité de vente: 12 pièces

Model 9005		Inox 316
Longueur	B	No. d'art.
50 mm	0 - 25 mm	16.9012.605.20
64 mm	25 - 40 mm	16.9012.606.20
75 mm	40 - 50 mm	16.9012.607.20
82 mm	50 - 55 mm	16.9012.608.20
92 mm	55 - 65 mm	16.9012.609.20
102 mm	65 - 75 mm	16.9012.610.20
115 mm	75 - 90 mm	16.9012.611.20

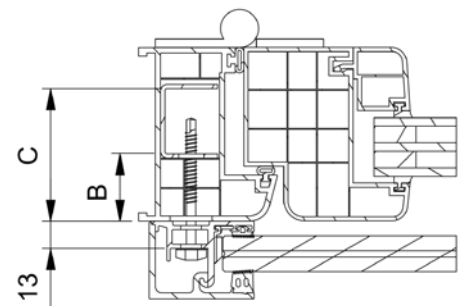

Foret pour Skyforce



Pour le pré-perçage du montage des vis de fixations en inox 16.9012.6xx.20

- | Ø 5 mm (pour une épaisseur de paroi de 1,5mm)
- | Ø 5,3 mm (pour une épaisseur de paroi de 2,0-4,0 mm)
- | UE: 1 unité

Modèle 9011	
Durchmesser	No. d'art.
5,0 mm	16.9011.050.00
5,3 mm	16.9011.053.00

Cheville pour encadrement aluminium. Montage en applique



- | Utilisation extérieur : Inox 316 (extérieur)
- | UE : 12 unités

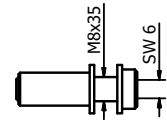

Modèle 9006	Inox 316 (extérieur)
No. d'art.	
16.9006.835.30	

Cheville pour encadrement en acier. Montage en applique



- | Utilisation extérieur : Inox 316 (extérieur)
- | UE : 12 unités

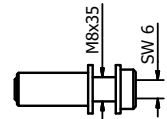

Modèle 9008	Inox 316 (extérieur)
No. d'art.	
16.9008.835.30	

Cheville pour installation sur béton. Montage en applique



- | Utilisation extérieur : Inox 316 (extérieur)
- | Befestigungsanker FH II 12/M8 I A4 + Schraube M8x30
- | UE : 12 unités

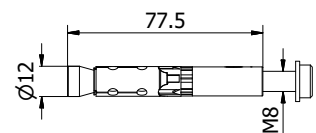

Modèle 9009	Inox 316 (extérieur)
No. d'art.	
16.9009.835.30	

Cheville pour installation sur pierre. Montage en applique



- | Pour la pierre naturelle à structure dense
- | Utilisation extérieur : Inox 316 (extérieur)
- | ancrages de fixation FH II 12/M8 I A4 + vis M8x30
- | UE : 12 unités

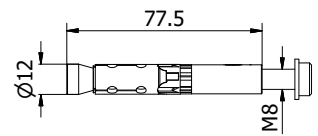

Modèle 9010	Inox 316 (extérieur)
No. d'art.	
16.9010.835.30	

Vis pour encadrement bois. Montage en applique et entre tableau



- | Utilisation extérieur : Inox 316 (extérieur)
- | Ø 6
- | UE : 12 unités

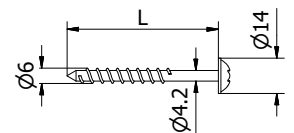

Modèle 9007	Inox 316 (extérieur)
Longueur	
60 mm	16.9007.660.30
80 mm	16.9007.680.30

Vis pour encadrement en aluminium et acier. Montage entre tableau



- | Utilisation extérieur : Inox 316 (extérieur)
- | UE : 10 unités

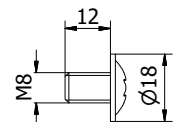

Modèle 1190	Inox 316 (extérieur)
No. d'art.	
91.1190.812.30	

Cheville pour installation sur béton. Montage entre tableau



- | Utilisation extérieur : Inox 316 (extérieur)
- | ancrages de fixation FH II 12/M8 I A4 + vis M8x30
- | UE : 10 unités

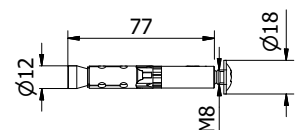

Modèle 9029	Inox 316 (extérieur)
No. d'art.	
16.9029.835.30	

Cheville pour installation sur pierre. Montage entre tableau



- | Pour la pierre naturelle à structure dense
- | Utilisation extérieur : Inox 316 (extérieur)
- | ancrages de fixation FH II 12/M8 I A4 + vis M8x30
- | UE : 10 unités

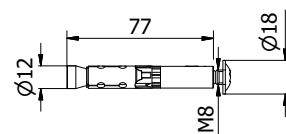

Modèle 9020	Inox 316 (extérieur)
No. d'art.	
16.9020.835.30	

Skyforce montage entre tableau - Exemple d'installation en cas d'isolation

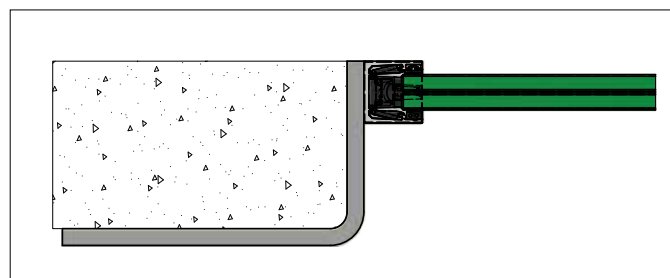
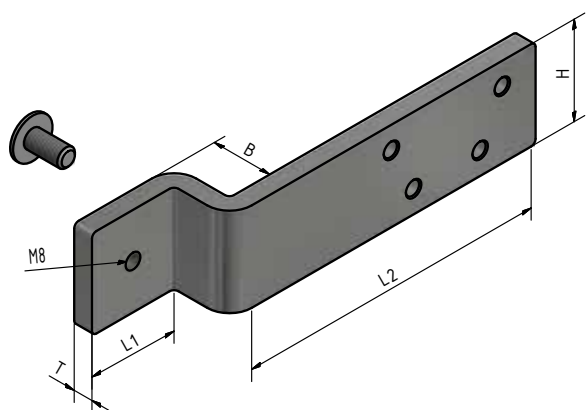

Disponible sur demande

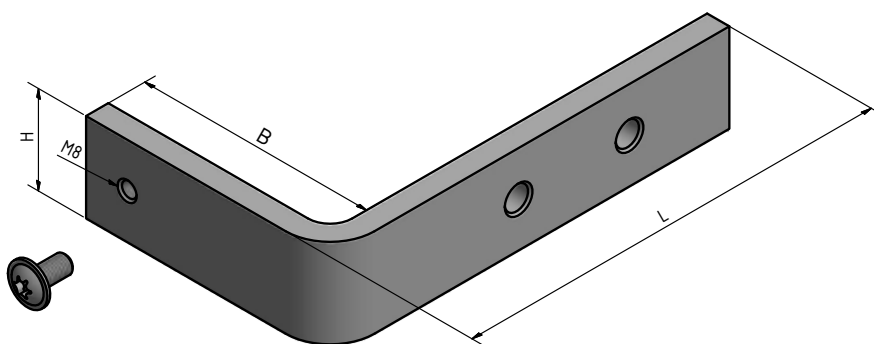

Entretoise pour la fixation de l'ancre



| Prévu pour l'utilisation dans le rail de guidage de volet roulant et pour les encadrement en bois et aluminium
 | Diamètre: 16 mm
 | UE : 10 unités

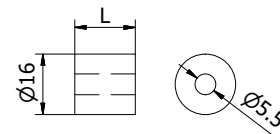

Modèle 9320	anodisé noir	RAL
Longueur	No. d'art.	No. d'art.
10.5 mm	16.9320.010.15	16.9320.010.13/16/18
16 mm	16.9320.016.15	16.9320.016.13/16/18
20.5 mm	16.9320.020.15	16.9320.020.13/16/18

Outil de montage Skyforce



| Outil de montage Skyforce
 | Aide au montage du joint en caoutchouc
 | UE : 1 unité

Modèle 0100	
	No. d'art.
	90.0100.105.00

Pince à riveter Skyforce



| UE : 1 unité

Modèle 0100	
	No. d'art.
	90.0100.140.00

Protection du bord du vitrage, auto-adhésif, inox 316 brossé



| Hauteur 5 mm
| Épaisseur 1 mm
| UE : 1 unité

Model 2111		1000 mm	1500 mm	2000 mm	3000 mm	4000 mm
Largeur	pour le verre	No. d'art.	No. d'art.	No. d'art.	No. d'art.	No. d'art.
14	10,76 - 11,52 mm	12.2111.141.31	12.2110.141.31	12.2112.141.31	12.2113.141.31	12.2114.141.31
16	12,76 - 13,52 mm	12.2111.161.31	12.2110.161.31	12.2112.161.31	12.2113.161.31	12.2114.161.31
20	16,76 - 17,52 mm	12.2111.201.31	12.2110.201.31	12.2112.201.31	12.2113.201.31	12.2114.201.31
24	20,76 - 21,52 mm	12.2111.241.31	12.2110.241.31	12.2112.241.31	12.2113.241.31	12.2114.241.31
28	25 - 25,52 mm	12.2111.281.31	12.2110.281.31	12.2112.281.31	12.2113.281.31	12.2114.281.31

Protection du bord du vitrage, auto-adhésif, Aluminium brut



| Hauteur 7 mm
| Épaisseur 1 mm
| UE : 1 unité

Model 2111		1000 mm	1500 mm	2000 mm	3000 mm	4000 mm
Largeur	pour le verre	No. d'art.	No. d'art.	No. d'art.	No. d'art.	No. d'art.
14	10,76 - 11,52 mm	11.2111.141.10	11.2110.141.10	11.2112.141.10	11.2113.141.10	11.2114.141.10
16	12,76 - 13,52 mm	11.2111.161.10	11.2110.161.10	11.2112.161.10	11.2113.161.10	11.2114.161.10
20	16,76 - 17,52 mm	11.2111.201.10	11.2110.201.10	11.2112.201.10	11.2113.201.10	11.2114.201.10
24	20,76 - 21,52 mm	11.2111.241.10	11.2110.241.10	11.2112.241.10	11.2113.241.10	11.2114.241.10
28	25 - 25,52 mm	11.2111.281.10	11.2110.281.10	11.2112.281.10	11.2113.281.10	11.2114.281.10

Protection du bord du vitrage, auto-adhésif, Aluminium anodisé



| Hauteur 7 mm
| Épaisseur 1 mm
| UE : 1 unité

Model 2111		1000 mm	1500 mm	2000 mm	3000 mm	4000 mm
Largeur	pour le verre	No. d'art.	No. d'art.	No. d'art.	No. d'art.	No. d'art.
14	10,76 - 11,52 mm	11.2111.141.11	11.2110.141.11	11.2112.141.11	11.2113.141.11	11.2114.141.11
16	12,76 - 13,52 mm	11.2111.161.11	11.2110.161.11	11.2112.161.11	11.2113.161.11	11.2114.161.11
20	16,76 - 17,52 mm	11.2111.201.11	11.2110.201.11	11.2112.201.11	11.2113.201.11	11.2114.201.11
24	20,76 - 21,52 mm	11.2111.241.11	11.2110.241.11	11.2112.241.11	11.2113.241.11	11.2114.241.11
28	25 - 25,52 mm	11.2111.281.11	11.2110.281.11	11.2112.281.11	11.2113.281.11	11.2114.281.11

SKYFORCE | PROTECTION DU BORD DU VITRAGE RAL

Code de couleur pour les protections de bord de vitrage RAL au choix

- .13 RAL brillant
- .13-AG RAL 7016 brillant
- .13-TW RAL 9016 brillant
- .16 RAL mat structuré
- .18 RAL mat
- .18-AG RAL 7016 mat

Exemple: vous commandez votre Protection de bord de vitrage 11.2111.141.**16** et vous l'obtenez dans le traitement de finition "structure mat" de la couleur de votre choix. Si vous souhaitez en savoir plus sur nos différents RAL, commandez l'une de nos cartes de couleur numéro d'art: 85.7003.001.00 info@onlevel.com

Protection du bord du vitrage, auto-adhésif, Aluminium RAL

- | Hauteur 7 mm
- | Épaisseur 1 mm
- | UE : 1 unité, Commande minimum 5 pièces



Model 2111		1000 mm	1500 mm	2000 mm	3000 mm	4000 mm
Largeur	pour le verre	No. d'art.	No. d'art.	No. d'art.	No. d'art.	No. d'art.
14	10,76 - 11,52 mm	11.2111.141.xx	11.2110.141.xx	11.2112.141.xx	11.2113.141.xx	11.2114.141.xx
16	12,76 - 13,52 mm	11.2111.161.xx	11.2110.161.xx	11.2112.161.xx	11.2113.161.xx	11.2114.161.xx
20	16,76 - 17,52 mm	11.2111.201.xx	11.2110.201.xx	11.2112.201.xx	11.2113.201.xx	11.2114.201.xx
24	20,76 - 21,52 mm	11.2111.241.xx	11.2110.241.xx	11.2112.241.xx	11.2113.241.xx	11.2114.241.xx
28	25 - 25,52 mm	11.2111.281.xx	11.2110.281.xx	11.2112.281.xx	11.2113.281.xx	11.2114.281.xx





BLACK IS BACK.

STEALTH BLACK. SIMPLEMENT ONLEVELLICIOUS.

Il y a longtemps, dans une galaxie lointaine, très lointaine...

La République est surprise par une innovation : un noir furtif. Sa profondeur insondable a éveillé la curiosité et suscité la jalousie de la Fédération. La raison ? Des lignes claires. Insatiable, la Fédération a suspendu tous les transports à destination de la planète ONLEVEL pour éliminer le problème avec des vaisseaux de combat.

Tandis que le Congrès de la République n'en finit pas de débattre sur la tournure alarmante des événements, le Maître des métaux lourds a secrètement envoyé un Jedi, Gardien de la Paix et de la Justice, pour résoudre le conflit.

Un noir furtif. Simply ONLEVELlicious.

ONLEVEL allie architecture exceptionnelle et technologie époustouflante : le noir furtif offre une profondeur insondable qui éveille la curiosité et annonce des lignes épurées.

Le noir est magnifique. Le noir est le seul et l'unique. Le noir est puissant. Le noir est de retour.

STEALTH BLACK - l'innovation de finition par ONLEVEL
Commande le RAL structuré en Stealth Black : code de finition 16sb
- QUE LA FORCE SOIT AVEC TOI.



ONLEVEL COLOR LINE.

Tu peux déterminer toi-même les types de profilés que tu souhaites obtenir à l'avenir. Non traités, anodisés, aspect acier inoxydable ou faire laquer avec le RAL au choix. Toutes les variations et combinaisons imaginables sont possibles.

En version standard, nos profilés bruts ne sont pas traités mais ils se prêtent à être laqué avec le RAL au choix comme finition. L'aspect acier inoxydable est non seulement élégant, mais il offre également les avantages des alliages légers. Tu peux choisir le traitement que tu préfères. Il est même possible de combiner les styles.

Aluminium et acier inoxydable – Qualité et style

Aluminium ou acier inoxydable – tu décides toi-même ce qui te convient le mieux. Et naturellement, tu peux également les combiner à ton gré. Par exemple, que penses-tu d'un garde-corps en aluminium avec main courante en acier inoxydable ?

Profilés non traités – la révolution des couleurs

Tu peux utiliser des profilés bruts non traités ou des profilés bruts avec revêtement de RAL. Les possibilités sont illimitées : tu peux commander tous les coloris possibles et même demander un revêtement personnalisé (par ex. avec le logo de ta société). Dans ce cas, le délai de livraison normal se prolonge d'1 à 2 semaines, mais ton profil est alors absolument individuel.

Code de finition

- .13 RAL brillant
- .16 RAL mat structuré
- .18 RAL mat
- .16sb RAL matt structuré en couleur Stealth Black

Exemple: vous commandez votre profilé 16.1009.010.16 et vous l'obtenez dans le traitement de finition "structure mat" de la couleur de votre choix. Si vous souhaitez en savoir plus sur nos différents RAL, commandez l'une de nos cartes de couleur numéro d'art: 81.1000.100.xx-xx info@onlevel.com

Ton symbole pour
un monde coloré



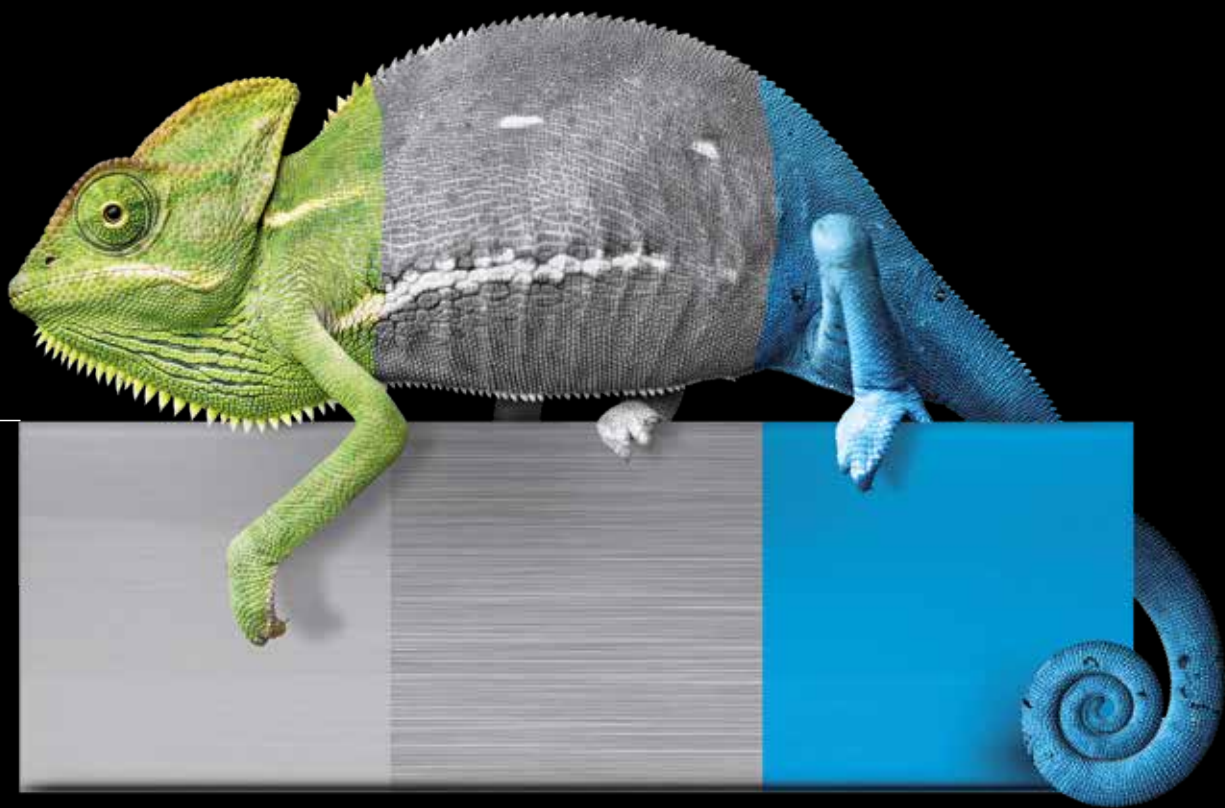





















Profilés en aluminium
brut

Profilés en aluminium
anodisé

RAL (Color Line)
Ex. Stealth Black



SYSTÈME POUR GARDE-CORPS EN VERRE SANS CADRE

PAGE	MODÈLE	MONTAGE	DOMAINE D'APPLICATION	ÉPAISSEUR D'APPLICATION	COLOR LINE	ÉVACUATION D'EAU	HABILLAGE
40	 TL1010	1.0 kN Montage au sol	Domaine privé, commercial et public	12 - 21,52 mm		✓	
46	 TL3010	1.0 kN Montage au sol	Domaine privé, commercial et public	12 - 21,52 mm	✓	✓	
52	 TL3011	1.0 kN Montage latéral	Domaine privé, commercial et public	12 - 21,52 mm	✓	✓	✓
60	 TL3020	1.0 kN Montage au sol	Domaine privé, commercial et public	12 - 21,52 mm	✓	✓	
66	 TL3021	1.0 kN Montage latéral	Domaine privé, commercial et public	12 - 21,52 mm	✓	✓	✓
72	 TL3121	1.0 kN Montage latéral	Domaine privé, commercial et public	12 - 21,52 mm	✓	✓	✓
78	 TL3030	3.0 kN Montage au sol	Domaine commercial et public avec un stress extrême	21,52 - 31,52 mm		✓	
84	 TL3031	3.0 kN Montage latéral	Domaine commercial et public avec un stress extrême	21,52 - 31,52 mm		✓	✓
90	 TL4010	1.0 kN Montage au sol	Domaine privé, commercial et public	12 - 21,52 mm	✓	✓	
96	 TL5010	1.0 kN Montage au sol	Domaine privé, commercial et public	12 - 21,52 mm		✓	
104	 TL6000	0,5 kN Bodenmontage	Domaine privé	12 - 21,52 mm	✓	✓	
110	 TL6010	1.0 kN Montage au sol	Domaine privé, commercial et public	12 - 21,52 mm	✓	✓	
116	 TL6011	1.0 kN Montage latéral	Domaine privé, commercial et public	12 - 21,52 mm	✓	✓	✓
124	 TL6020	1.0 kN Montage au sol	Domaine privé, commercial et public	12 - 21,52 mm	✓	✓	
130	 TL6021	1.0 kN Montage latéral	Domaine privé, commercial et public	12 - 21,52 mm	✓	✓	✓
138	 TL6030	3.0 kN Montage au sol	Domaine commercial et public avec un stress extrême	21,52 - 31,52 mm		✓	
142	 TL6031	3.0 kN Montage latéral	Domaine commercial et public avec un stress extrême	21,52 - 31,52 mm		✓	✓
148	 TL6040	0,8kN - 1,6kN Montage au sol	Domaine privé, commercial et public avec un stress extrême	21,52 - 31,52 mm	✓	✓	
152	 TL6041	0,8kN - 1,6kN Montage latéral	Domaine privé, commercial et public avec un stress extrême	21,52 - 31,52 mm	✓	✓	✓
158	 TL6500	0,6 kN Montage au sol	Domaine privé	12,76-17,52 mm		✓	
162	 TL6501	0,6 kN Montage latéral	Domaine privé	12,76-17,52 mm		✓	✓
168	 BENDFIT	1.0 kN Montage au sol & Montage latéral	Domaine privé, commercial et public	12 - 21,52 mm		✓	
174	Top Cover & Floor Connect						

TL-1010

1.0 kN Montage au sol

Le meneur de jeu - mieux vaut prévenir que guérir.

Avec le profil TL-1010 tu as toutes les libertés. Il peut lire le jeu aussi bien à droite qu'à gauche, et il s'intègre dans la profondeur de la pièce et conserve toujours une vue d'ensemble. Avec le meneur de jeu, vous avez deux options de montage dans le béton. Soit il sera coulé (du dessus) dans le béton ou mis dans un sol préfabriqué (du dessous). Il y a bien sûr un canal de drainage, des embouts avec connecteur de canal de drainage et goupilles d'assemblage.

Caractéristiques principales

- | Design épuré et élégant, nécessitant peu d'entretien
- | Système de montage de verre **ONLEVEL FLEXFIT**
- | Ouvertures d'écoulement des eaux
- | Habillage (en option)
- | Pour épaisseurs de verre 12 - 21,52 mm

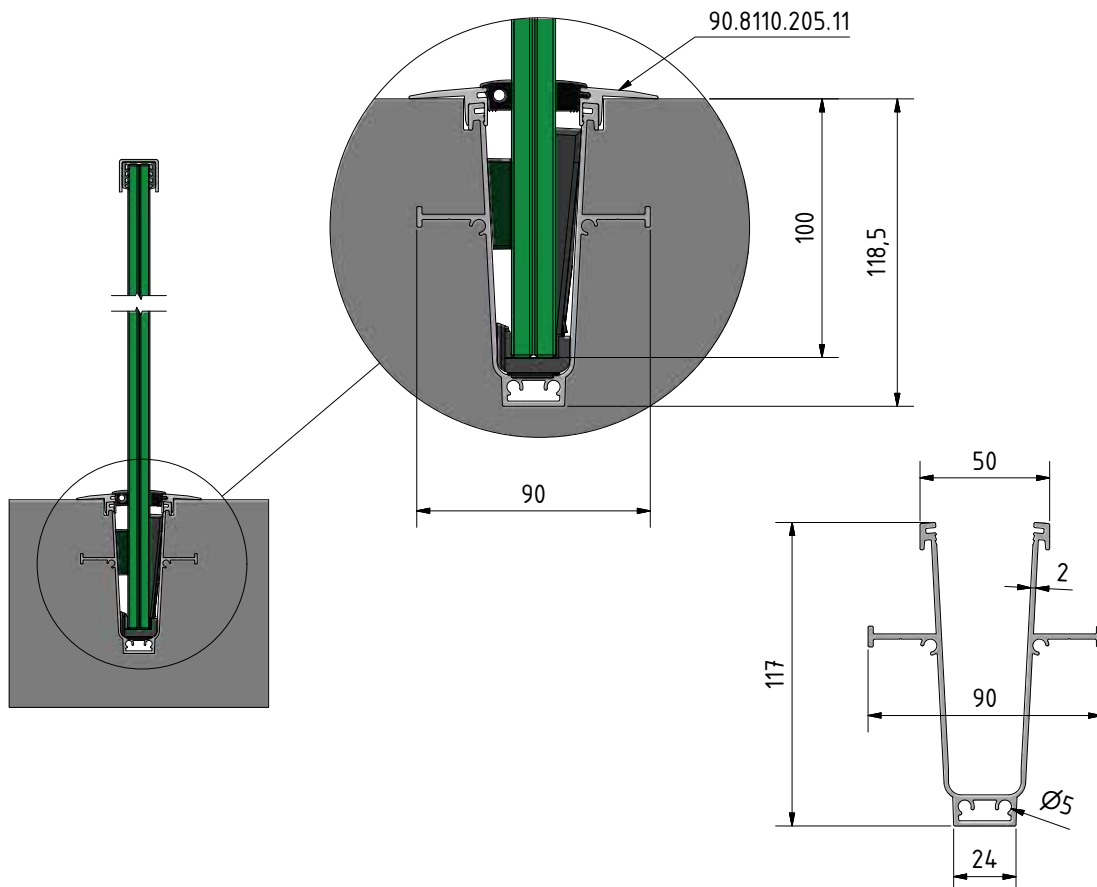



Montage dans le béton



Canal de drainage

TL-1010 | 1.0KN MONTAGE AU SOL

Profilé pour verre



| UE : 1 unité

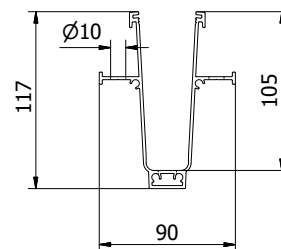

Modèle 1010	Aluminium anodisé
Longueur	No. d'art.
5000	10.1010.005.11

Profil coulé dans le béton



| afin d'éviter les déformations veuillez l'utiliser
| UE : 1 unité

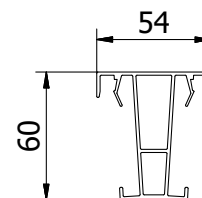

Modèle 1010	Aluminium anodisé
Longueur	No. d'art.
5000	10.1010.205.11

Angle intérieur / angle extérieur 90°



| Longueur de côté intérieur 112,5 mm
| Longueur de côté extérieur 200 mm
| UE : 1 unité

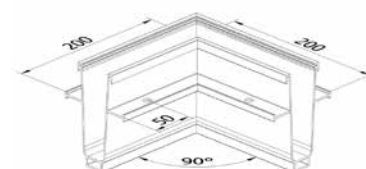

Modèle 1010	Aluminium anodisé
	No. d'art.
	10.1010.390.11

Embout gauche / droit avec connecteur de canal de drainage



| utilisable à gauche et à droite
| connecteur de canal de drainage Ø 19 mm
| UE : 2 unités

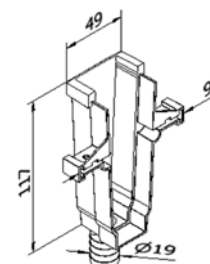

Modèle 1010	Kunststoff
Utilisation	No. d'art.
À gauche/À droite	10.1010.490.41

TL-1010 | 1.0KN MONTAGE AU SOL

Connecteur avec drainage



| Sortie Ø 19 mm
| UE : 2 unités

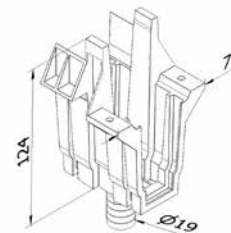

Modèle 1010	Kunststoff
No. d'art.	
10.1010.790.41	

Goupille d'assemblage



| Longueur 40 mm
| Diamètre Ø 6 mm
| UE : 8 unités

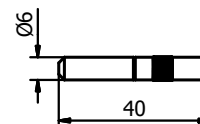

Modèle 7001	Inox 316 (intérieur & extérieur)
No. d'art.	
90.7001.640.31	

FLEXFIT 1.0 kN



| Ajustage précis des panneaux de verre
| Pour épaisseurs de verre de 12,76 - 21,52 mm
| Alignement possible jusqu'à 34 mm par rapport à l'axe vertical
| Attention a respecter la correspondance avec les épaisseurs des vitrages

Longueur		2,5 m	5 m	25 m
Épaisseur du verre	Couleur cale	No. d'art.	No. d'art.	No. d'art.
12 mm	noir	90.0502.112.00	90.0505.112.00	90.0525.112.00
6/6/2 (12,76 mm)	rouge	90.0502.113.00	90.0505.113.00	90.0525.113.00
6/6/4 (13,52 mm)	gris	90.0502.114.00	90.0505.114.00	90.0525.114.00
15 mm	jaune	90.0502.115.00	90.0505.115.00	90.0525.115.00
8/8/2 (16,76 mm)	rouge	90.0502.117.00	90.0505.117.00	90.0525.117.00
8/8/4 (17,52 mm)	vert	90.0502.118.00	90.0505.118.00	90.0525.118.00
19 mm	bleu	90.0502.119.00	90.0505.119.00	90.0525.119.00
10/10/2 (20,76 mm)	rouge	90.0502.121.00	90.0505.121.00	90.0525.121.00
10/10/4 (21,52 mm)	vert	90.0502.122.00	90.0505.122.00	90.0525.122.00

Coffrage par le haut:

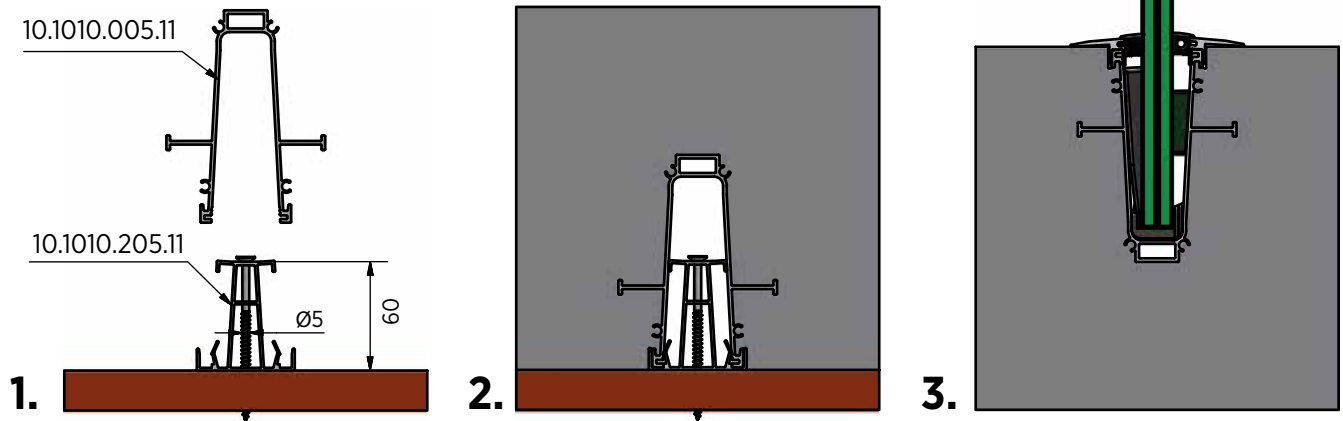

Coffrage par le bas:

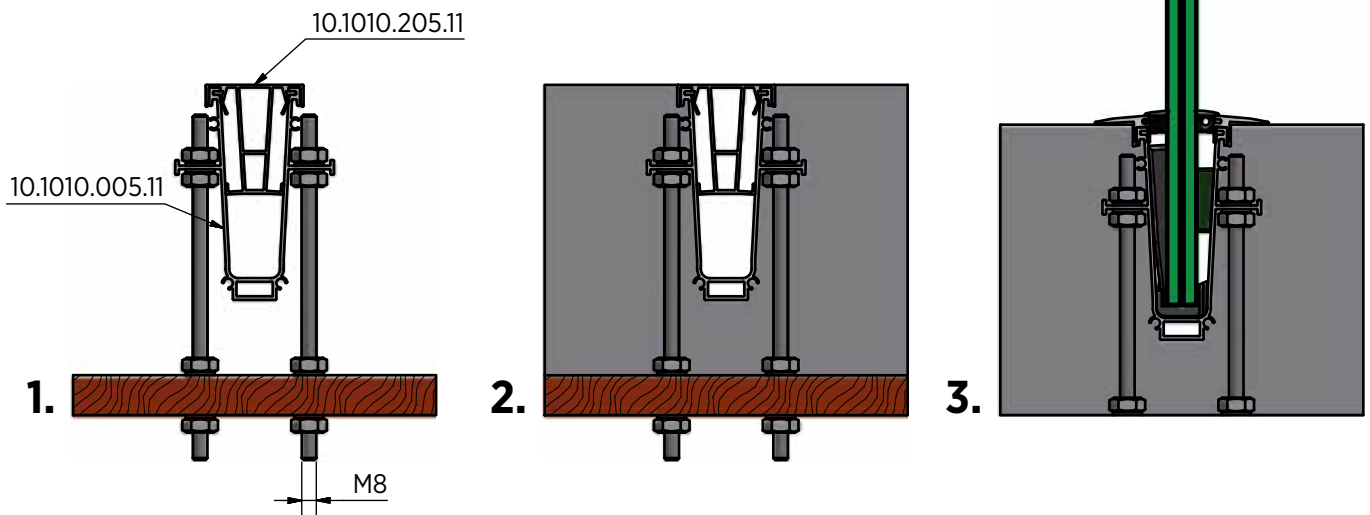

Exemple de drainage:



TL-3010 | AVIS TECHNIQUE N°2.1/15-1674_V4

1.0 kN Montage au sol

Ton choix. Notre force.

Le profilé TL-3010 - l'un des produits vedettes de l'utilisation 1.0 kN. Le modèle convient très bien aux balcons et aux terrasses – il peut être installé à une distance particulièrement faible du bord et permet donc de gagner de la place. En outre, ce système est optimal pour les applications sous les chapes en ciment, dans les nouvelles constructions. Bien entendu, les écartements des trous déterminants ont été pris en compte.

Le profilé TL-3010 résiste à une charge linéaire d'1 kN et convient aux épaisseurs verre comprise entre 12,76 et 21,52 mm.

Caractéristiques principales

- | Design épuré et élégant, nécessitant peu d'entretien
- | Système de montage de verre **ONLEVEL FLEXFIT**
- | Ouvertures d'écoulement des eaux
- | Habillage (en option)
- | Pour épaisseurs de verre 12,76 - 21,52 mm
- | Profilé en Aluminium

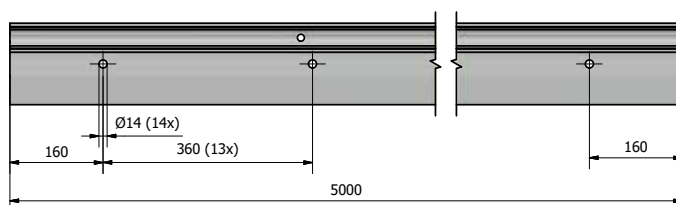
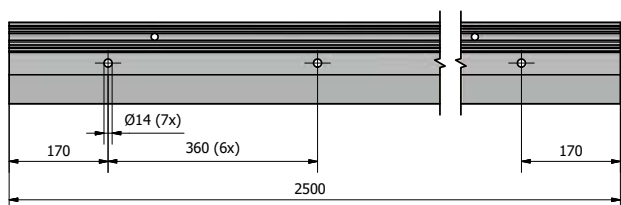
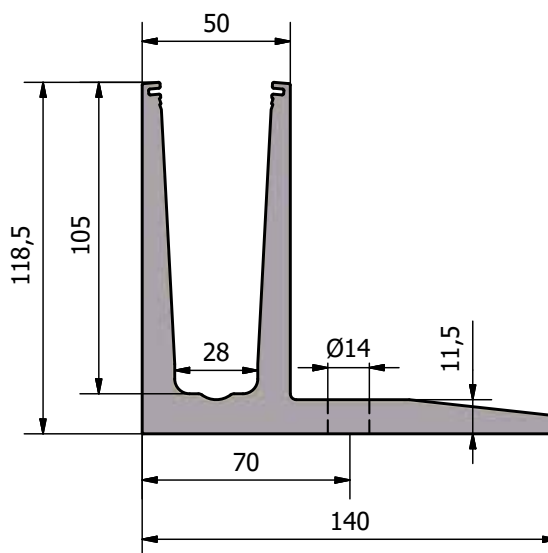
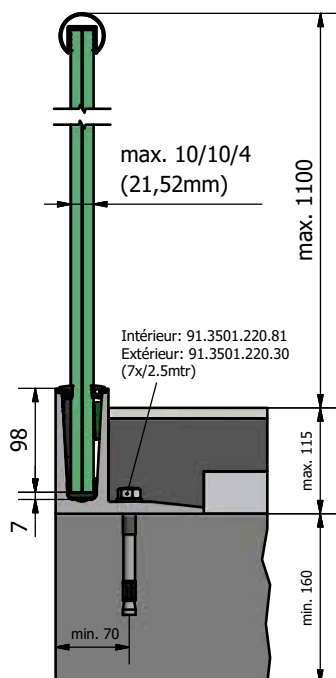

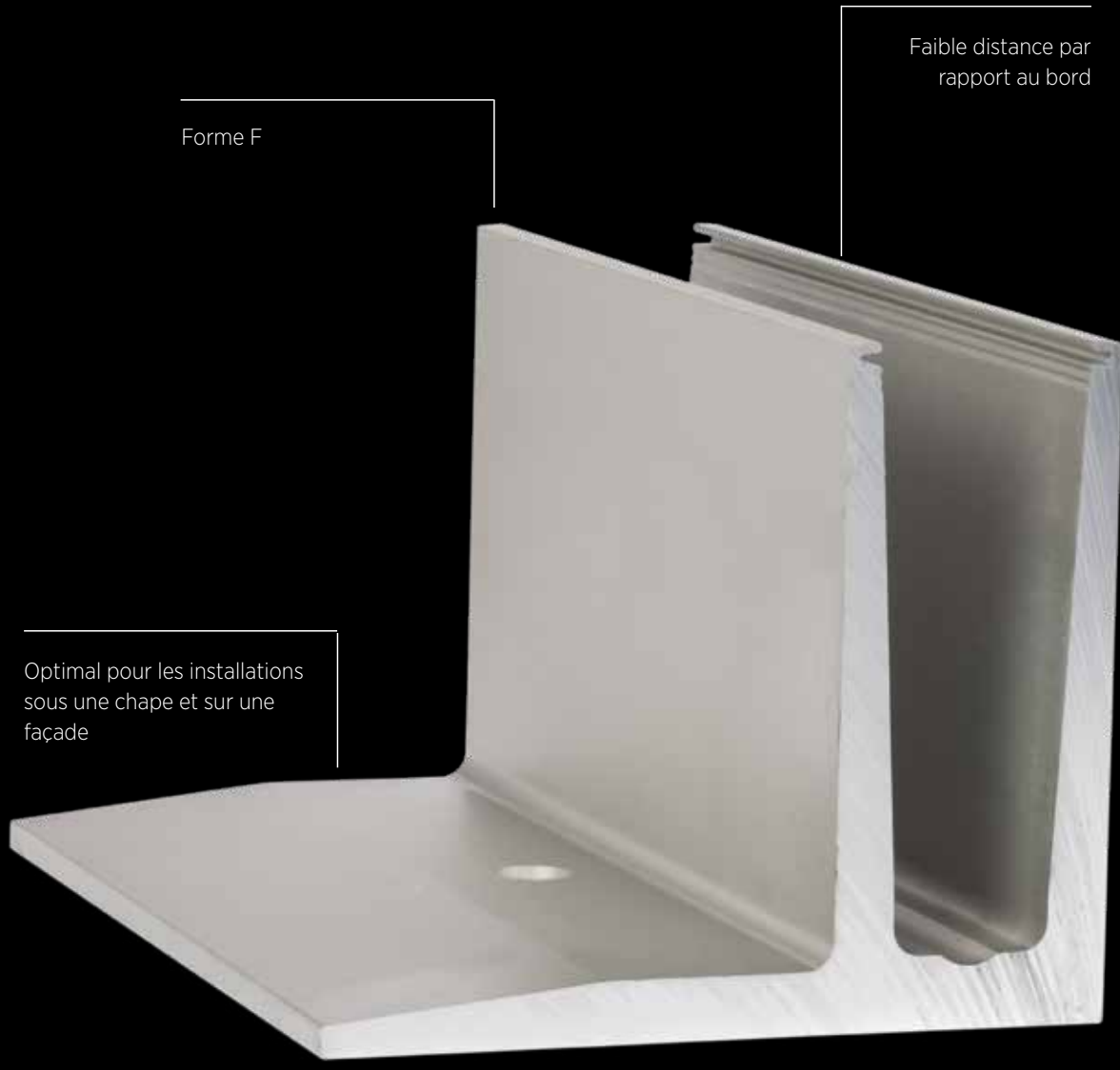

Forme F

Faible distance par rapport au bord

Optimal pour les installations sous une chape et sur une façade



Montage au sol

TL-3010 | 1.0KN MONTAGE AU SOL

Profilé pour verre



| UE : 1 unité

Modèle 3010	Brut	Aluminium anodisé	RAL
Longueur	No. d'art.	No. d'art.	No. d'art.
2500	-	10.3010.002.11	-
5000	10.3010.005.10	10.3010.005.11	10.3010.005.13/16/18

Angle intérieur 90°



| Longueur de côté intérieur 60 mm
| Longueur de côté extérieur 200 mm
| UE : 1 unité

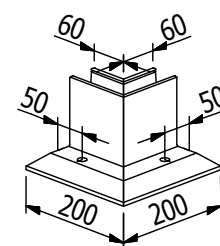

Modèle 3010	Brut	Aluminium anodisé	RAL
	No. d'art.	No. d'art.	No. d'art.
	10.3010.300.10	10.3010.300.11	10.3010.300.13/16/18

Angle extérieur 90°



| Longueur de côté intérieur 60 mm
| Longueur de côté extérieur 200 mm
| UE : 1 unité

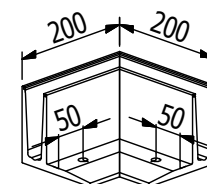

Modèle 3010	Brut	Aluminium anodisé	RAL
	No. d'art.	No. d'art.	No. d'art.
	10.3010.350.10	10.3010.350.11	10.3010.350.13/16/18

Pièce d'écartement



Tu n'as pas d'évacuation des eaux sur ton balcon ?!
Pour éviter de construire un barrage, tu peux installer des pièces d'écartement sous ton profilé.

| Trou intérieur Ø 14 mm
| UE : 7 unités

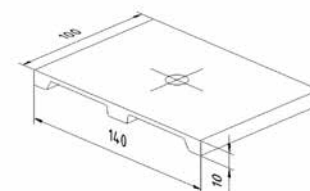

Modèle 3010	Brut	Aluminium anodisé	RAL
	No. d'art.	No. d'art.	No. d'art.
	10.3010.500.10	10.3010.500.11	10.3010.500.13/16/18

TL-3010 | 1.0KN MONTAGE AU SOL

Embout gauche



| utilisable à gauche
| UE : 1 unité



Modèle 3010	Brut	Aluminium anodisé	RAL
Utilisation	No. d'art.	No. d'art.	No. d'art.
À gauche	10.3010.400.10	10.3010.400.11	10.3010.400.13/16/18

Embout droit



| utilisable à droite
| UE : 1 unité

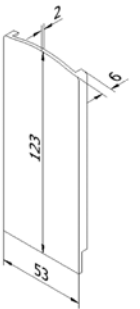

Modèle 3010	Brut	Aluminium anodisé	RAL
Utilisation	No. d'art.	No. d'art.	No. d'art.
À droite	10.3010.450.10	10.3010.450.11	10.3010.450.13/16/18

Embout montée d'escalier gauche



| utilisable à gauche
| A couper sur mesure
| UE : 1 unité



Modèle 3010	Brut	Aluminium anodisé	RAL
Utilisation	No. d'art.	No. d'art.	No. d'art.
À gauche	10.3010.401.10	10.3010.401.11	10.3010.401.13/16/18

Embout montée d'escalier droit



| utilisable à droite
| A couper sur mesure
| UE : 1 unité



Modèle 3010	Brut	Aluminium anodisé	RAL
Utilisation	No. d'art.	No. d'art.	No. d'art.
À droite	10.3010.451.10	10.3010.451.11	10.3010.451.13/16/18

TL-3010 | 1.0KN MONTAGE AU SOL

Cheville Fischer FAZ II 12/20



- | Utilisation intérieure : Acier galvanisé (intérieur)
- | Utilisation extérieure : Inox 316 (extérieur)
- | Quantité requise pour 2 m : 7 unités
- | M12
- | UE : 20 unités

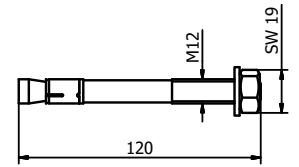

Modèle 3501	Acier galvanisé (intérieur)	Inox 316 (extérieur)
	No. d'art.	No. d'art.
	91.3501.220.81	91.3501.220.30

Set de montage sur acier



- | Utilisation intérieure : Acier galvanisé (intérieur)
- | Utilisation extérieure : Inox 316 (extérieur)
- | Quantité requise pour 2 m : 7 unités
- | M12 x 50 mm
- | UE : 7 unités

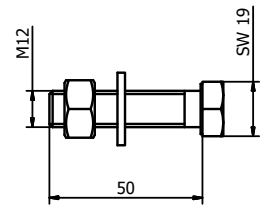

Modèle 3010	Acier galvanisé (intérieur)	Inox 316 (extérieur)
	No. d'art.	No. d'art.
	91.3010.050.81	91.3010.050.30

Set de montage sur bois



- | Utilisation intérieure : Acier galvanisé (intérieur)
- | Quantité requise pour 2 m : 7 unités
- | M12
- | UE : 7 unités

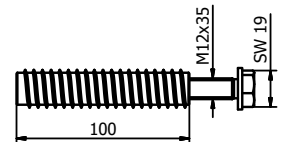

Modèle 3010	Acier galvanisé (intérieur)
	No. d'art.
	91.3010.800.81



TL-3010 | 1.0KN MONTAGE AU SOL

FLEXFIT 1.0 KN



- | Ajustage précis des panneaux de verre
- | Pour épaisseurs de verre 12,76 - 21,52 mm
- | Alignement possible jusqu'à 34 mm par rapport à l'axe vertical
- | Attention a respecter la correspondance avec les épaisseurs des vitrages

Longueur		2 m	5 m	25 m
Épaisseur du verre	Couleur cale	No. d'art.	No. d'art.	No. d'art.
12 mm	noir	90.0502.112.00	90.0505.112.00	90.0525.112.00
6/6/2 (12,76 mm)	rouge	90.0502.113.00	90.0505.113.00	90.0525.113.00
6/6/4 (13,52 mm)	gris	90.0502.114.00	90.0505.114.00	90.0525.114.00
15 mm	jaune	90.0502.115.00	90.0505.115.00	90.0525.115.00
8/8/2 (16,76 mm)	rouge	90.0502.117.00	90.0505.117.00	90.0525.117.00
8/8/4 (17,52 mm)	vert	90.0502.118.00	90.0505.118.00	90.0525.118.00
19 mm	bleu	90.0502.119.00	90.0505.119.00	90.0525.119.00
10/10/2 (20,76 mm)	rouge	90.0502.121.00	90.0505.121.00	90.0525.121.00
10/10/4 (21,52 mm)	vert	90.0502.122.00	90.0505.122.00	90.0525.122.00

TL-3011 | AVIS TECHNIQUE N°2.1/15-1674_V4

1.0kN Montage latéral

Avantage intelligent.

Le profilé latéral TL-3011 - l'une des nombreuses solutions intelligentes d'ONLEVEL qui n'offre que des avantages. Grâce au réglage en hauteur, le montage devient un jeu d'enfant.

Bien entendu, le profilé peut être utilisé à l'intérieur comme à l'extérieur. Il résiste aux charges linéaires d'1 kN et convient aux épaisseurs de verre comprise entre 12,76 et 21,52 mm. Avec TL-3011, tu fais preuve de clairvoyance.

Caractéristiques principales

- | Design épuré et élégant, nécessitant peu d'entretien
- | Système de montage de verre ONLEVEL FLEXFIT
- | Canaux pour goupilles d'assemblage
- | Ouvertures d'écoulement des eaux
- | Habillage (en option)
- | Habillage partiel (en option)
- | Pour épaisseurs de verre 12,76 - 21,52 mm
- | Profilé en Aluminium

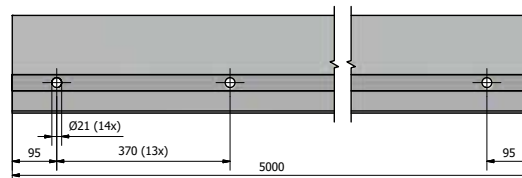
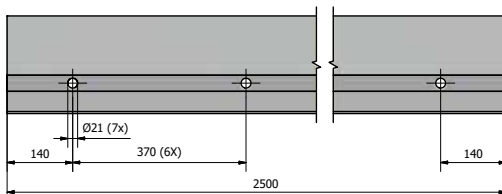
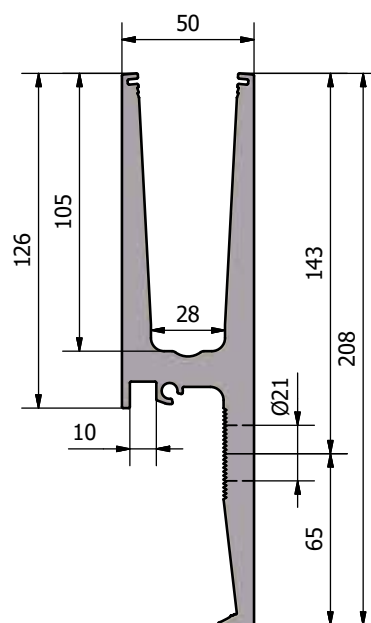
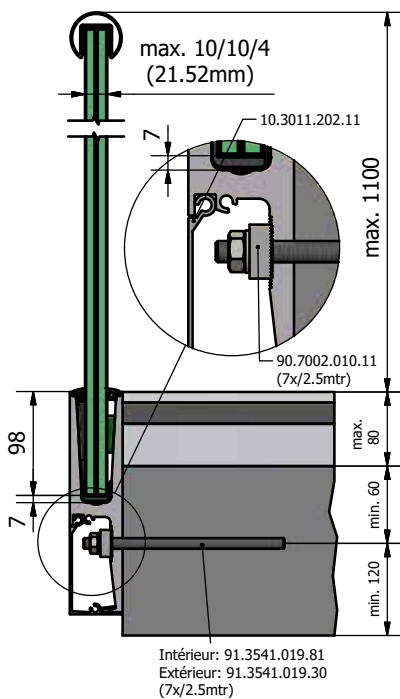

Utilisation invisible possible

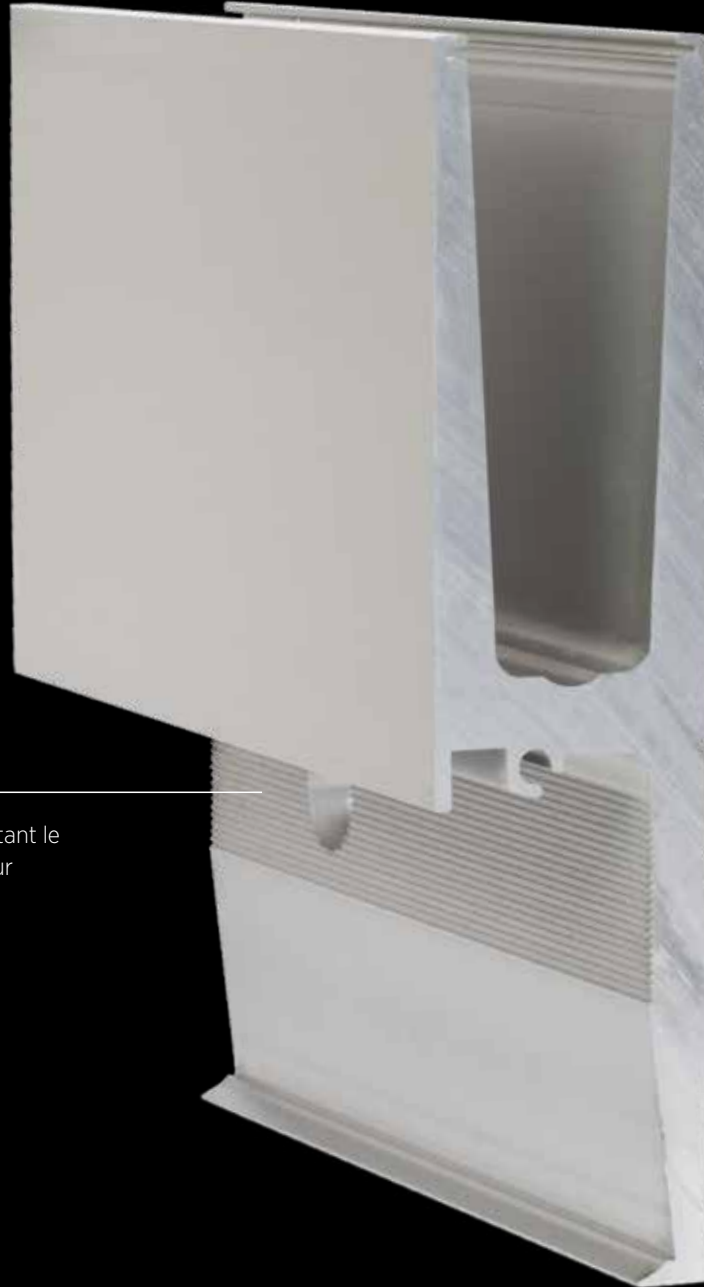

Trou oblong facilitant le réglage en hauteur



Montage latéral

TL-3011 | 1.0KN MONTAGE LATÉRAL

Profilé pour verre



| Hauteur 208 mm
| Largeur 50 mm
| UE : 1 unité

Modèle 3011	Brut	Aluminium anodisé	RAL
Longueur	No. d'art.	No. d'art.	No. d'art.
2500	-	10.3011.002.11	-
5000	10.3011.005.10	10.3011.005.11	10.3011.005.13/16/18

Angle intérieur 90°



| Longueur de côté intérieur 150 mm
| Longueur de côté extérieur 200 mm
| UE : 1 unité

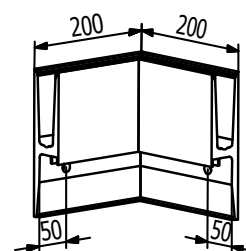

Modèle 3011	Brut	Aluminium anodisé	RAL
	No. d'art.	No. d'art.	No. d'art.
	10.3011.300.10	10.3011.300.11	10.3011.300.13/16/18

Angle extérieur 90°



| Longueur de côté intérieur 150 mm
| Longueur de côté extérieur 200 mm
| UE : 1 unité

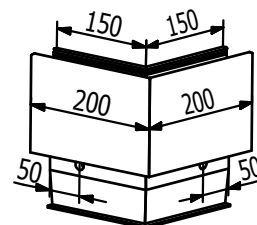

Modèle 3011	Brut	Aluminium anodisé	RAL
	No. d'art.	No. d'art.	No. d'art.
	10.3011.350.10	10.3011.350.11	10.3011.350.13/16/18

Embout avec habillage gauche



| utilisable à gauche
| UE : 1 unité

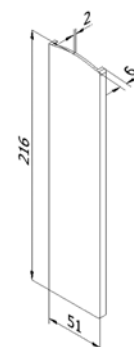

Modèle 3011	Brut	Aluminium anodisé	RAL
Utilisation	No. d'art.	No. d'art.	No. d'art.
À gauche	10.3011.410.10	10.3011.410.11	10.3011.410.13/16/18

TL-3011 | 1.0KN MONTAGE LATÉRAL

Embout avec habillage droit



| utilisable à droite
| UE : 1 unité

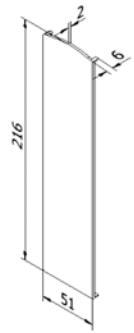

Modèle 3011	Brut	Aluminium anodisé	RAL
Utilisation	No. d'art.	No. d'art.	No. d'art.
À droite	10.3011.460.10	10.3011.460.11	10.3011.460.13/16/18

Embout montée d'escaliers avec habillage gauche



| utilisable à gauche
| A couper sur mesure
| UE : 1 unité

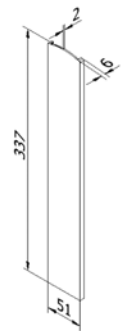

Modèle 3011	Brut	Aluminium anodisé	RAL
Utilisation	No. d'art.	No. d'art.	No. d'art.
À gauche	10.3011.411.10	10.3011.411.11	10.3011.411.13/16/18

Embout montée d'escaliers avec habillage droit



| utilisable à droite
| A couper sur mesure
| UE : 1 unité



Modèle 3011	Brut	Aluminium anodisé	RAL
Utilisation	No. d'art.	No. d'art.	No. d'art.
À droite	10.3011.461.10	10.3011.461.11	10.3011.461.13/16/18

Habillage



Recouvre la partie inférieure du profilé

| UE : 1 unité

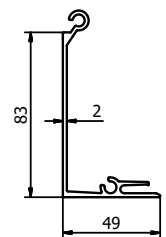

Modèle 3011	Brut	Aluminium anodisé	RAL
Longueur	No. d'art.	No. d'art.	No. d'art.
2500	-	10.3011.202.11	-
5000	10.3011.205.10	10.3011.205.11	10.3011.205.13/16/18

TL-3011 | 1.0KN MONTAGE LATÉRAL

Habillage



Recouvrir le profilé complet

| Hauteur 216 mm
| UE : 1 unité

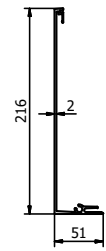

Modèle 3011	Brut	Aluminium anodisé	RAL
Longueur	No. d'art.	No. d'art.	No. d'art.
2500	-	10.3011.212.11	-
5000	10.3011.215.10	10.3011.215.11	10.3011.215.13/16/18

Plaque d'écartement



| Épaisseur 10 mm
| UE : 10 unités

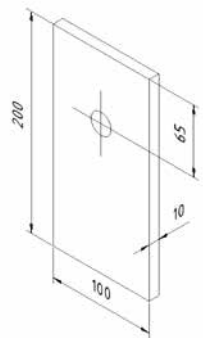

Modèle 3011	Aluminium anodisé
	No. d'art.
	10.3011.500.11

Bloc de montage



| Quantité requise pour 2 m : 7 unités
| UE : 8 unités

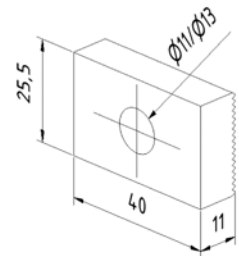

Modèle 7002	Aluminium anodisé
Trou intérieur	No. d'art.
Ø 11 mm	90.7002.010.11
Ø 13 mm	90.7002.012.11

Goupille d'assemblage



| Longueur 40 mm
| Diamètre Ø 6 mm
| UE : 8 unités

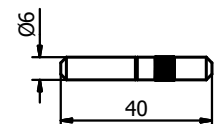

Modèle 7001	Inox 316 (intérieur & extérieur)
	No. d'art.
	90.7001.640.31

TL-3011 | 1.0KN MONTAGE LATÉRAL

Cheville Fischer RG M10x190



- | Utilisation intérieure : Acier galvanisé (intérieur)
- | Utilisation extérieure : Inox 316 (extérieur)
- | Quantité requise pour 2 m : 7 unités
- | M10
- | Mortier approprié: 91.3000.010.00
- | UE : 10 unités

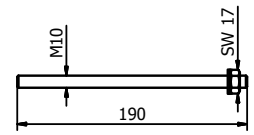

Modèle 3541	Acier galvanisé (intérieur)	Inox 316 (extérieur)
	No. d'art.	No. d'art.
	91.3541.019.81	91.3541.019.30

Set de montage sur acier



- | Utilisation intérieure : Acier galvanisé (intérieur)
- | Utilisation extérieure : Inox 316 (extérieur)
- | Quantité requise pour 2 m : 7 unités
- | M10 x 60 mm
- | UE : 7 unités

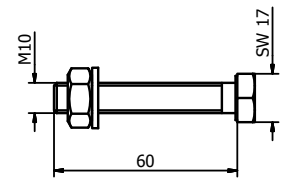

Modèle 3011	Acier galvanisé (intérieur)	Inox 316 (extérieur)
	No. d'art.	No. d'art.
	91.3011.060.81	91.3011.060.30

Set de montage sur bois



- | Utilisation intérieure : Acier galvanisé (intérieur)
- | Quantité requise pour 2 m : 14 unités
- | M10
- | UE : 14 unités

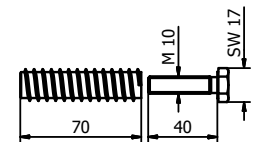

Modèle 3011	Acier galvanisé (intérieur)
	No. d'art.
	91.3011.800.81



TL-3011 | 1.0KN MONTAGE LATÉRAL

FLEXFIT 1.0 kN



- | Ajustage précis des panneaux de verre
- | Pour épaisseurs de verre de 12,76 - 21,52 mm
- | Alignement possible jusqu'à 34 mm par rapport à l'axe vertical
- | Attention a respecter la correspondance avec les épaisseurs des vitrages

Longueur		2 m	5 m	25 m
Épaisseur du verre	Couleur cale	No. d'art.	No. d'art.	No. d'art.
12 mm	noir	90.0502.112.00	90.0505.112.00	90.0525.112.00
6/6/2 (12,76 mm)	rouge	90.0502.113.00	90.0505.113.00	90.0525.113.00
6/6/4 (13,52 mm)	gris	90.0502.114.00	90.0505.114.00	90.0525.114.00
15 mm	jaune	90.0502.115.00	90.0505.115.00	90.0525.115.00
8/8/2 (16,76 mm)	rouge	90.0502.117.00	90.0505.117.00	90.0525.117.00
8/8/4 (17,52 mm)	vert	90.0502.118.00	90.0505.118.00	90.0525.118.00
19 mm	bleu	90.0502.119.00	90.0505.119.00	90.0525.119.00
10/10/2 (20,76 mm)	rouge	90.0502.121.00	90.0505.121.00	90.0525.121.00
10/10/4 (21,52 mm)	vert	90.0502.122.00	90.0505.122.00	90.0525.122.00



TL-3020

1.0 kN Montage au sol

Développement intelligent.

Tout comme son petit frère le profil TL-3020 est un développement intelligent et l'un des produits les plus résistants fort dans l'utilisation du 1 kN. Idéal pour une utilisation dans de nouveaux bâtiments sous la chape, par exemple pour les balcons ou les terrasses. Cet objectif d'obtenir une meilleure note de calcul est atteint grâce à une distance au bord particulièrement faible et donc un gain d'espace. Bien sûr, nous avons également pris en compte les distances d'axe pertinentes.

Le Profil TL-3020 supporte une charge de 1 kN et convient pour des épaisseurs de verre comprise entre 12 et 21,52 mm.

Caractéristiques principales

- | Design épuré et élégant, nécessitant peu d'entretien
- | Système de montage de verre ONLEVEL FLEXFIT
- | Ouvertures d'écoulement des eaux
- | Habillage (en option)
- | Utiliser le Top Cover pour 2.0 kN
- | Goupilles d'assemblage
- | Pour épaisseurs de verre 12 - 21,52 mm

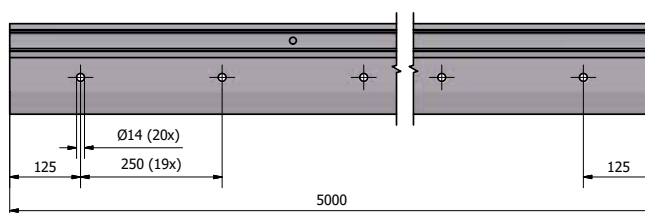
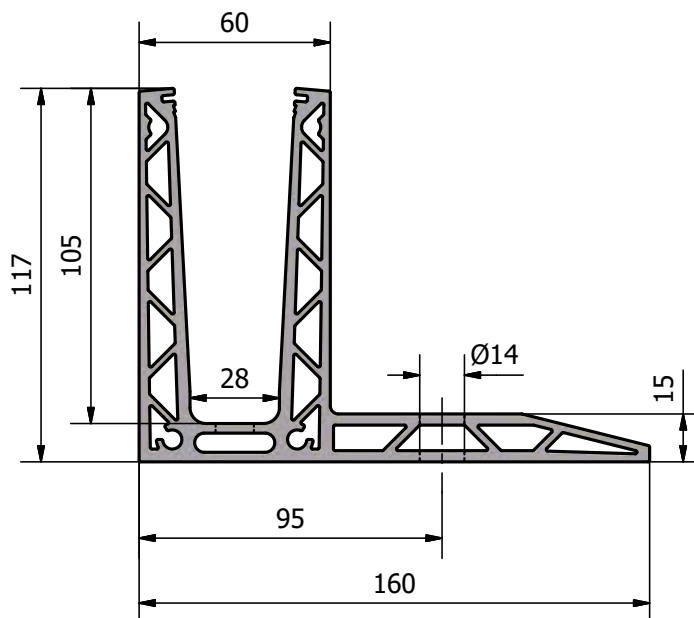
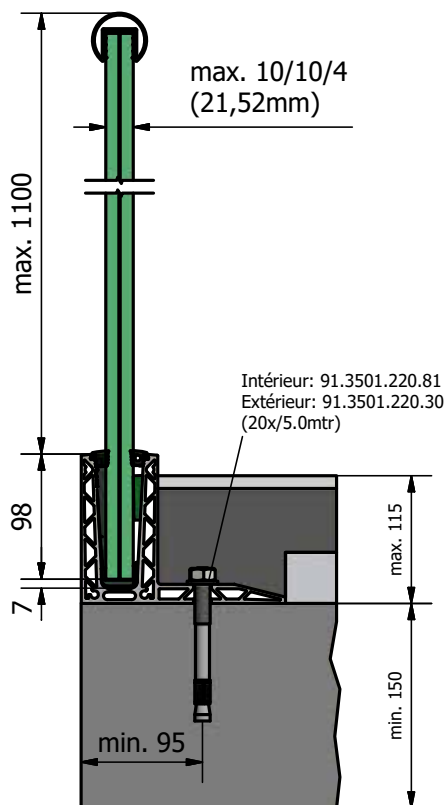

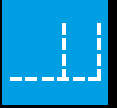

TL-3020 | 1.0KN MONTAGE AU SOL

Profilé pour verre



| Hauteur 117 mm
| Largeur 160 mm
| UE : 1 unité

Modèle 3020	Brut	Aluminium anodisé	RAL
Longueur	No. d'art.	No. d'art.	No. d'art.
5000	10.3020.005.10	10.3020.005.11	10.3020.005.13/16/18

Angle intérieur 90°



| Longueur de côté intérieur 40 mm
| Longueur de côté extérieur 200 mm
| UE : 1 unité

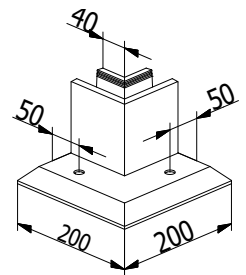

Modèle 3020	Brut	Aluminium anodisé	RAL
	No. d'art.	No. d'art.	No. d'art.
	10.3020.300.10	10.3020.300.11	10.3020.300.13/16/18

Angle extérieur 90°



| Longueur de côté intérieur 40 mm
| Longueur de côté extérieur 200 mm
| UE : 1 unité

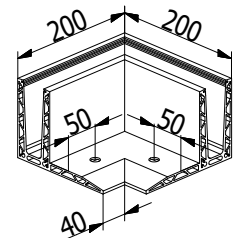

Modèle 3020	Brut	Aluminium anodisé	RAL
	No. d'art.	No. d'art.	No. d'art.
	10.3020.350.10	10.3020.350.11	10.3020.350.13/16/18

Embout gauche



| utilisable à gauche
| UE : 1 unité

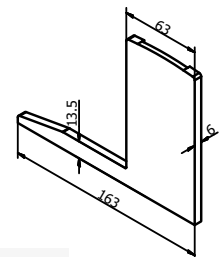

Modèle 3020	Brut	Aluminium anodisé	RAL
Utilisation	No. d'art.	No. d'art.	No. d'art.
À gauche	10.3020.400.10	10.3020.400.11	10.3020.400.13/16/18

TL-3020 | 1.0KN MONTAGE AU SOL

Embout droit



| utilisable à droite
| UE : 1 unité

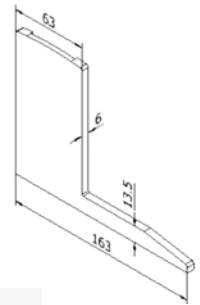

Modèle 3020	Brut	Aluminium anodisé	RAL
Utilisation	No. d'art.	No. d'art.	No. d'art.
À droite	10.3020.450.10	10.3020.450.11	10.3020.450.13/16/18

Goupille d'assemblage



| Longueur 40 mm
| Diamètre Ø 6 mm
| UE : 8 unités

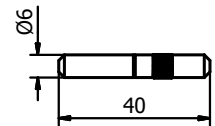

Modèle 7001	Inox 316 (intérieur & extérieur)
	No. d'art.
	90.7001.640.31

Cheville Fischer FAZ II 12/20



| Utilisation intérieure : Acier galvanisé (intérieur)
| Utilisation extérieur : Inox 316 (extérieur)
| Quantité requise pour 2 m : 10 unités
| M12
| UE : 20 unités

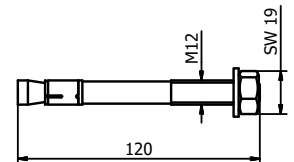

Modèle 3501	Acier galvanisé (intérieur)	Inox 316 (extérieur)
	No. d'art.	No. d'art.
	91.3501.220.81	91.3501.220.30

Set de montage sur acier



| Utilisation intérieure : Acier galvanisé (intérieur)
| Utilisation extérieur : Inox 316 (extérieur)
| Quantité requise pour 2 m : 7 unités
| M12 x 50 mm
| UE : 7 unités

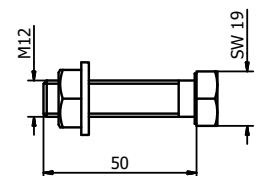

Modèle 3010	Acier galvanisé (intérieur)	Inox 316 (extérieur)
	No. d'art.	No. d'art.
	91.3010.050.81	91.3010.050.30

TL-3020 | 1.0KN MONTAGE AU SOL

Set de montage sur bois



- | Utilisation intérieure : Acier galvanisé (intérieur)
- | Quantité requise pour 2 m : 7 unités
- | M12
- | UE : 7 unités

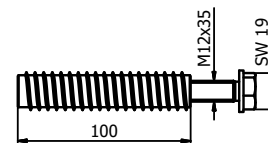

Modèle 3010 Acier galvanisé (intérieur)

No. d'art.

91.3010.800.81



Vis d'ancrage pour béton



- | Convient à tous nos profilés sans fraisage
- | Utilisation intérieure : Acier galvanisé (intérieur) HUS3-H 10x90
- | Utilisation extérieure : V4A (extérieur) HUS3-HR 10x95
- | Nécessite une boulonneuse à choc

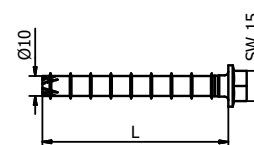

Modèle 3701 Acier galvanisé (intérieur)

No. d'art.

91.3701.090.81

Modèle 3701 Inox 316 (extérieur)

No. d'art.

91.3701.095.30

UE

50

UE

25

FLEXFIT 1.0 kN



- | Ajustage précis des panneaux de verre
- | Pour épaisseurs de verre de 12,76 - 21,52 mm
- | Alignement possible jusqu'à 34 mm par rapport à l'axe vertical
- | Attention à respecter la correspondance avec les épaisseurs des vitrages

Longueur		2 m	5 m	25 m
Épaisseur du verre	Couleur cale	No. d'art.	No. d'art.	No. d'art.
12 mm	noir	90.0502.112.00	90.0505.112.00	90.0525.112.00
6/6/2 (12,76 mm)	rouge	90.0502.113.00	90.0505.113.00	90.0525.113.00
6/6/4 (13,52 mm)	gris	90.0502.114.00	90.0505.114.00	90.0525.114.00
15 mm	jaune	90.0502.115.00	90.0505.115.00	90.0525.115.00
8/8/2 (16,76 mm)	rouge	90.0502.117.00	90.0505.117.00	90.0525.117.00
8/8/4 (17,52 mm)	vert	90.0502.118.00	90.0505.118.00	90.0525.118.00
19 mm	bleu	90.0502.119.00	90.0505.119.00	90.0525.119.00
10/10/2 (20,76 mm)	rouge	90.0502.121.00	90.0505.121.00	90.0525.121.00
10/10/4 (21,52 mm)	vert	90.0502.122.00	90.0505.122.00	90.0525.122.00

TOLÉRANCES BRUTES.

On peut s'attendre a tout, rien n'est fait.

Lors de la planification et le montage de notre système, il faut toujours prendre en compte les tolérances brut. De notre pratique d'assemblage sur les chantiers de construction, nous savons qu'il peut parfois y avoir des écarts par rapport aux dimensions nominales. Malheureusement, cela se produit encore et encore et c'est inévitable.

Les écarts ne doivent pas entraver le bon montage de notre système: une installation de niveau et d'angle doit être garantie. Si ce n'est pas le cas, vous devez absolument prendre des mesures correctives.

Des écarts excessifs de planéité peuvent généralement être compensés par un regarnissage. Cela peut être compensé sur le chantier, par exemple, avec le mortier approprié. Il est extrêmement important que tout regarnissage soit plein et résistant à la pression - nos cales 90.7012.012.10 peuvent vous être, par exemple, d'une grande aide.

Si vous avez d'autres questions, vous pouvez bien sûr toujours contacter notre service client.



90.7012.012.10



**Compensation
jusqu'à 6,5 mm**

TL-3021

1.0kN Montage latéral

Développement dimensionnel.

Le profil TL-3021 est parfaitement simple et tout simplement parfait. C'est le développement intelligent du TL-3011 - avec une résistance statique améliorée et une barre de maintien supplémentaire pour l'ensemble du profil. Avec l'aide du réglage en hauteur, l'assemblage est vraiment simple. Le profil peut bien entendu être utilisé à l'intérieur comme à l'extérieur. Il résiste à une charge linéaire de 1,0 kN et convient pour des épaisseurs de verre comprise entre 12 mm et 21,52 mm.

Caractéristiques principales

- | Design épuré et élégant, nécessitant peu d'entretien
- | Système de montage de verre ONLEVEL FLEXFIT
- | Ouvertures d'écoulement des eaux
- | Habillage (en option)
- | Habillage partiel (en option)
- | Utiliser le Top Cover pour 2.0 kN
- | Barre transversale pour le support de la charge
- | Pour épaisseurs de verre 12 - 21,52 mm

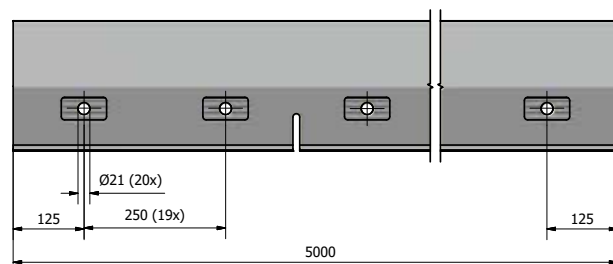
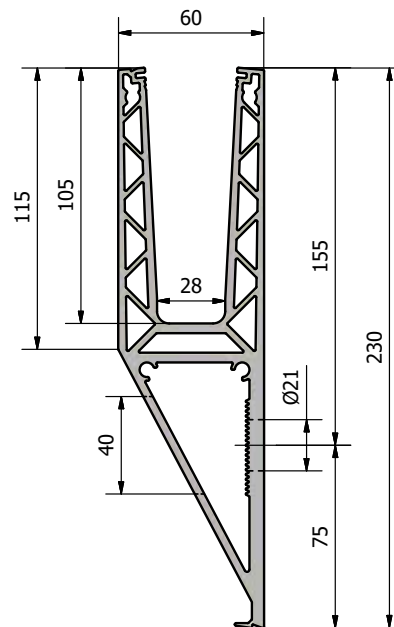
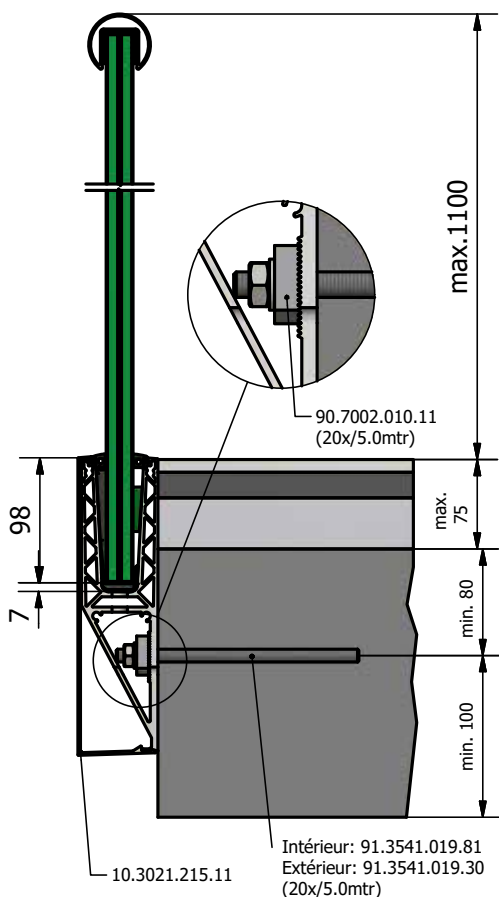



Profil extruder donc plus léger et moins cher

Connexion pour Top Cover et Floor Connect



possible jusqu'à 95 mm dans la structure en béton

Hauteur réglable



Montage latéral

TL-3021 | 1.0KN MONTAGE LATÉRAL

Profilé pour verre



| Hauteur 230 mm
| Largeur 60 mm
| UE : 1 unité

Modèle 3021	Brut	Aluminium anodisé	RAL
Longueur	No. d'art.	No. d'art.	No. d'art.
5000	10.3021.005.10	10.3021.005.11	10.3021.005.13/16/18

Angle intérieur 90°



| Longueur de côté intérieur 140 mm
| Longueur de côté extérieur 200 mm
| UE : 1 unité

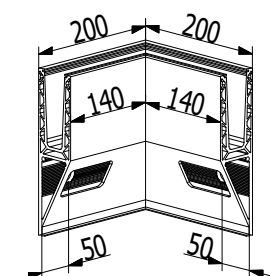

Modèle 3021	Brut	Aluminium anodisé	RAL
	No. d'art.	No. d'art.	No. d'art.
	10.3021.300.10	10.3021.300.11	10.3021.300.13/16/18

Angle extérieur 90°



| Longueur de côté intérieur 140 mm
| Longueur de côté extérieur 200 mm
| UE : 1 unité

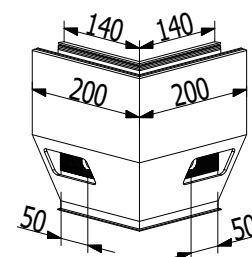

Modèle 3021	Brut	Aluminium anodisé	RAL
	No. d'art.	No. d'art.	No. d'art.
	10.3021.350.10	10.3021.350.11	10.3021.350.13/16/18

Habillage



| Avec adhésif de fixation
| En cas d'utilisation d'un habillage, également commander les embouts appropriés.
| UE : 1 unité

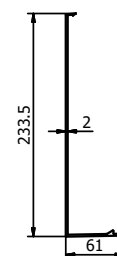

Modèle 3021	Brut	Aluminium anodisé	RAL
Longueur	No. d'art.	No. d'art.	No. d'art.
5000	10.3021.215.10	10.3021.215.11	10.3021.215.13/16/18

TL-3021 | 1.0KN MONTAGE LATÉRAL

Embout avec habillage gauche



| utilisable à gauche
| UE : 1 unité



Modèle 3021	Brut	Aluminium anodisé	RAL
Utilisation	No. d'art.	No. d'art.	No. d'art.
À gauche	10.3021.410.10	10.3021.410.11	10.3021.410.13/16/18

Embout avec habillage droit



| utilisable à droite
| UE : 1 unité



Modèle 3021	Brut	Aluminium anodisé	RAL
Utilisation	No. d'art.	No. d'art.	No. d'art.
À droite	10.3021.460.10	10.3021.460.11	10.3021.460.13/16/18

Bloc de montage



| Pour TL 3011/3031
| Quantité requise pour 2 m : 7 unités
| Trou intérieur Ø 11 mm
| UE : 8 unités

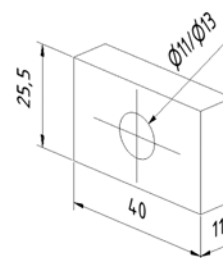

Modèle 7002	Aluminium anodisé
Trou intérieur	No. d'art.
Ø 11 mm	90.7002.010.11
Ø 13 mm	90.7002.012.11

Goupille d'assemblage



| Longueur 40 mm
| Diamètre Ø 6 mm
| UE : 8 unités

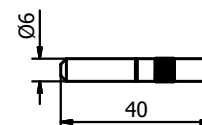

Modèle 7001	Inox 316 (intérieur & extérieur)
	No. d'art.
	90.7001.640.31

TL-3021 | 1.0KN MONTAGE LATÉRAL

Cheville Fischer RG M10x190



- | Utilisation intérieure : Acier galvanisé (intérieur)
- | Utilisation extérieure : Inox 316 (extérieur)
- | Quantité requise pour 2 m : 10 unités
- | M10
- | Mortier approprié: 91.3000.010.00
- | UE : 10 unités

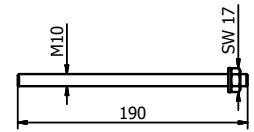

Modèle 3541	Acier galvanisé (intérieur)	Inox 316 (extérieur)
	No. d'art.	No. d'art.
	91.3541.019.81	91.3541.019.30

Set de montage sur acier



- | Utilisation intérieure : Acier galvanisé (intérieur)
- | Utilisation extérieure : Inox 316 (extérieur)
- | Quantité requise pour 2 m : 7 unités
- | M10 x 60 mm
- | UE : 7 unités

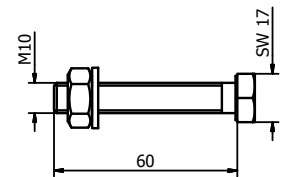

Modèle 3011	Acier galvanisé (intérieur)	Inox 316 (extérieur)
	No. d'art.	No. d'art.
	91.3011.060.81	91.3011.060.30

FLEXFIT 1.0 kN



- | Ajustage précis des panneaux de verre
- | Pour épaisseurs de verre de 12,76 - 21,52 mm
- | Alignement possible jusqu'à 34 mm par rapport à l'axe vertical
- | Attention à respecter la correspondance avec les épaisseurs des vitrages

Longueur		2 m	5 m	25 m
Épaisseur du verre	Couleur cale	No. d'art.	No. d'art.	No. d'art.
12 mm	noir	90.0502.112.00	90.0505.112.00	90.0525.112.00
6/6/2 (12,76 mm)	rouge	90.0502.113.00	90.0505.113.00	90.0525.113.00
6/6/4 (13,52 mm)	gris	90.0502.114.00	90.0505.114.00	90.0525.114.00
15 mm	jaune	90.0502.115.00	90.0505.115.00	90.0525.115.00
8/8/2 (16,76 mm)	rouge	90.0502.117.00	90.0505.117.00	90.0525.117.00
8/8/4 (17,52 mm)	vert	90.0502.118.00	90.0505.118.00	90.0525.118.00
19 mm	bleu	90.0502.119.00	90.0505.119.00	90.0525.119.00
10/10/2 (20,76 mm)	rouge	90.0502.121.00	90.0505.121.00	90.0525.121.00
10/10/4 (21,52 mm)	vert	90.0502.122.00	90.0505.122.00	90.0525.122.00



TL-3121

1.0kN Montage latéral

Le haut niveau.

Si vous voulez aller plus haut, le TL-3121 est la solution qui vous convient: Pour les structures ayant une chape profonde, avec une hauteur de profil de 300 mm, le profil F TL-3121, grâce à sa barre transversale de soutien pour le support de charge, est particulièrement adapté au montage d'un escalier latéral. De manière optimale, le TL-3121 peut également couvrir complètement des chapes plus épaisses ou des couches isolantes ainsi que des escaliers.

TL-3121 résiste à une charge linéaire de 1,0 kN et convient pour des épaisseurs de verre comprise entre 12 mm et 21,52 mm.

Caractéristiques principales

- | Design épuré et élégant, nécessitant peu d'entretien
- | Système de montage de verre ONLEVEL FLEXFIT
- | Ouvertures d'écoulement des eaux
- | Habillage (en option)
- | Canaux pour goupilles d'assemblage
- | Utiliser le Top Cover pour 2.0 kN
- | Barre transversale pour le support de la charge
- | Boîte de torsion intégrée
- | Pour les structures ayant une chape profonde
- | Pour épaisseurs de verre 12 - 21,52 mm

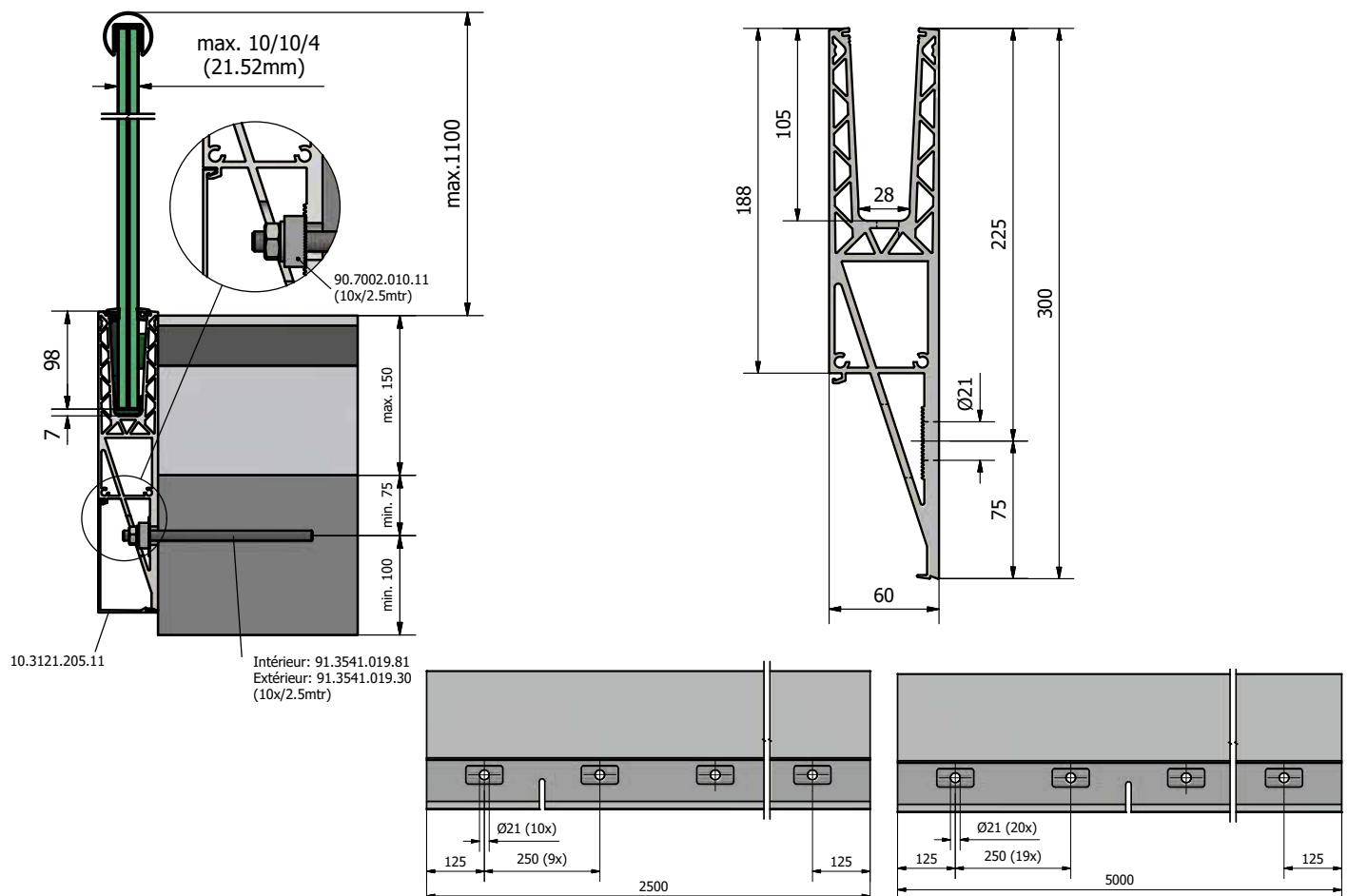



Pour des chapes profondes
jusqu'à 160 mm



Profil extruder
donc plus léger et
moins cher



Montage latéral

Réglage en hauteur

Barre transversale de soutien
pour le support de charge

TL-3121 | 1.0KN MONTAGE LATÉRAL

Profilé pour verre



- | Hauteur 300 mm
- | Largeur 60 mm
- | Convient aux constructions de sol élevés jusqu'à 160 mm
- | UE : 1 unité

Modèle 3121	Brut	Aluminium anodisé	RAL
Longueur	No. d'art.	No. d'art.	No. d'art.
2500	-	10.3121.002.11	10.3121.002.13/16/18
5000	10.3121.005.10	10.3121.005.11	10.3121.005.13/16/18

Angle intérieur 90°



- | Longueur de côté intérieur 140 mm
- | Longueur de côté extérieur 200 mm
- | UE : 1 unité

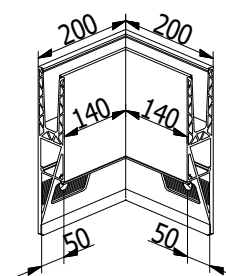

Modèle 3121	Brut	Aluminium anodisé	RAL
	No. d'art.	No. d'art.	No. d'art.
	10.3121.300.10	10.3121.300.11	10.3121.300.13/16/18

Angle extérieur 90°



- | Longueur de côté intérieur 140 mm
- | Longueur de côté extérieur 200 mm
- | UE : 1 unité

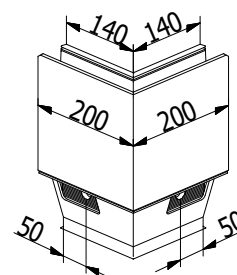

Modèle 3121	Brut	Aluminium anodisé	RAL
	No. d'art.	No. d'art.	No. d'art.
	10.3121.350.10	10.3121.350.11	10.3121.350.13/16/18

Habillage Pour l'intérieur



- | Pour une utilisation du profil TL3121 lors d'une construction intérieure
- | En cas d'utilisation d'un habillage, également commander les embouts appropriés.
- | UE : 1 unité

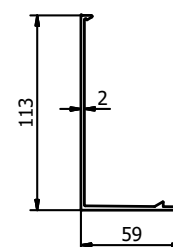

Modèle 3121	Brut	Aluminium anodisé	RAL
Longueur	No. d'art.	No. d'art.	No. d'art.
2500	-	10.3121.202.11	10.3121.202.13/16/18
5000	10.3121.205.10	10.3121.205.11	10.3121.205.13/16/18

TL-3121 | 1.0KN MONTAGE LATÉRAL

Habillage pour l'extérieur



- | Pour une utilisation du profil TL3121 lors d'une construction extérieur
- | En cas d'utilisation d'un habillage, également commander les embouts appropriés.
- | UE : 1 unité

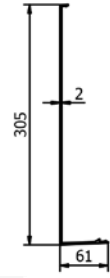

Modèle 3121	Brut	Aluminium anodisé	RAL
Longueur	No. d'art.	No. d'art.	No. d'art.
2500	-	10.3121.212.11	10.3121.212.13/16/18
5000	10.3121.215.10	10.3121.215.11	10.3121.215.13/16/18

Embout avec habillage gauche



- | utilisable à gauche
- | UE : 1 unité



Modèle 3121	Brut	Aluminium anodisé	RAL
Utilisation	No. d'art.	No. d'art.	No. d'art.
À gauche	10.3121.410.10	10.3121.410.11	10.3121.410.13/16/18

Embout avec habillage droit



- | utilisable à droite
- | UE : 1 unité



Modèle 3121	Brut	Aluminium anodisé	RAL
Utilisation	No. d'art.	No. d'art.	No. d'art.
À droite	10.3121.460.10	10.3121.460.11	10.3121.460.13/16/18

Bloc de montage



- | Quantité requise pour 2 m : 10 unités
- | UE : 8 unités

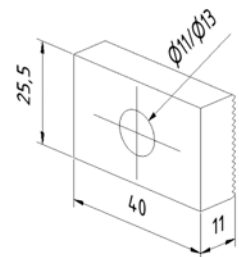

Modèle 7002	Aluminium anodisé
Trou intérieur	No. d'art.
Ø 11 mm	90.7002.010.11
Ø 13 mm	90.7002.012.11

TL-3121 | 1.0KN MONTAGE LATÉRAL

Goupille d'assemblage



- | Longueur 40 mm
- | Diamètre Ø 6 mm
- | UE : 8 unités

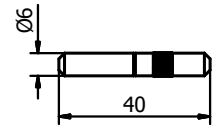

Modèle 7001	Inox 316 (intérieur & extérieur)
No. d'art.	
90.7001.640.31	

Cheville Fischer RG M10x190



- | Utilisation intérieure : Acier galvanisé (intérieur)
- | Utilisation extérieure : Inox 316 (extérieur)
- | Quantité requise pour 2 m : 10 unités
- | M10
- | Mortier approprié: 91.3000.010.00
- | UE : 10 unités

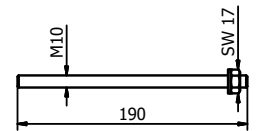

Modèle 3541	Acier galvanisé (intérieur)	Inox 316 (extérieur)
No. d'art.		No. d'art.
91.3541.019.81		91.3541.019.30

Set de montage sur acier



- | Utilisation intérieure : Acier galvanisé (intérieur)
- | Utilisation extérieure : Inox 316 (extérieur)
- | Quantité requise pour 2 m : 10 unités
- | M10 x 60 mm
- | UE : 10 unités

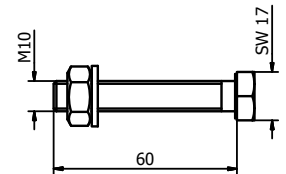

Modèle 3121	Acier galvanisé (intérieur)	Inox 316 (extérieur)
No. d'art.		No. d'art.
91.3121.060.81		91.3121.060.30

FLEXFIT 1.0 kN



Longueur		2 m	5 m	25 m
Épaisseur du verre	Couleur cale	No. d'art.	No. d'art.	No. d'art.
12 mm	noir	90.0502.112.00	90.0505.112.00	90.0525.112.00
6/6/2 (12,76 mm)	rouge	90.0502.113.00	90.0505.113.00	90.0525.113.00
6/6/4 (13,52 mm)	gris	90.0502.114.00	90.0505.114.00	90.0525.114.00
15 mm	jaune	90.0502.115.00	90.0505.115.00	90.0525.115.00
8/8/2 (16,76 mm)	rouge	90.0502.117.00	90.0505.117.00	90.0525.117.00
8/8/4 (17,52 mm)	vert	90.0502.118.00	90.0505.118.00	90.0525.118.00
19 mm	bleu	90.0502.119.00	90.0505.119.00	90.0525.119.00
10/10/2 (20,76 mm)	rouge	90.0502.121.00	90.0505.121.00	90.0525.121.00
10/10/4 (21,52 mm)	vert	90.0502.122.00	90.0505.122.00	90.0525.122.00

ONLEVEL GLASSTOP.

La première solution intelligente contre le glissement des vitrages lors de montage pour escalier.

Ouh Lá Là... encore une solution innovante de ONLEVEL. Jusqu'à maintenant il n'existait pas de standard afin d'éviter le glissement du vitrage dans le profil lors du montage pour escalier. Tu devais construire des dispositifs auxiliaires complexe, ou même, à l'aide de plusieurs monteurs, tenir le vitrage dans le profil, l'ajuster, le stabiliser contre le glissement et le fixer.

Avec GLASSTOP ONLEVEL a développé à nouveau une solution simple et brillante pour faciliter le montage pour escaliers et montés. Tout simplement visser GLASSTOP dans le profil et installer le vitrage. Le verre ne peut plus glisser vers le bas. En fonction des dimensions du vitrage, on peut ici réduire l'opération de montage jusqu'à 80%. Moins de monteurs, sécurité augmentée, et ceci grâce à ce système.

1.0kN 90.7009.001.41
2.0kN 90.7009.003.41

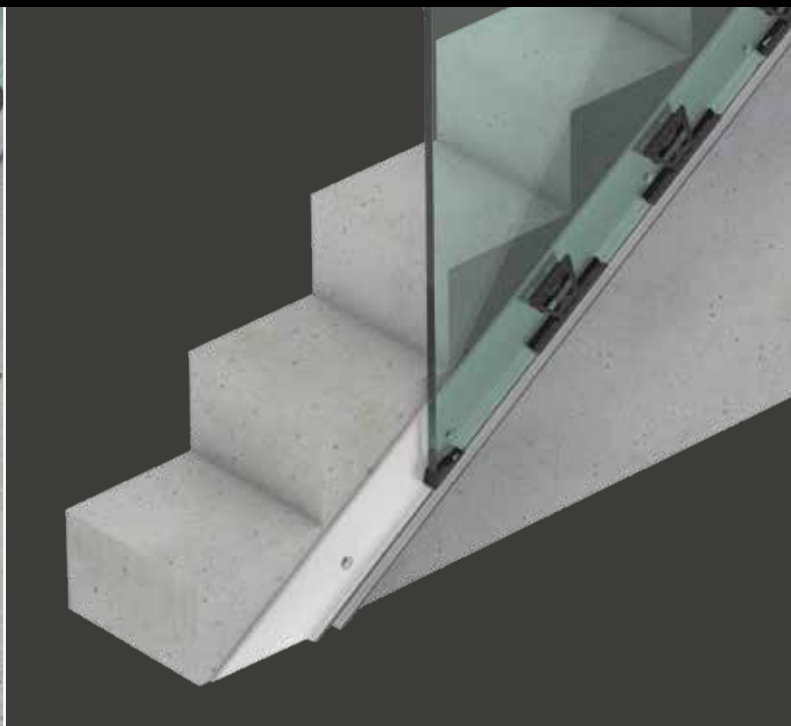

TL-3030 | AVIS TECHNIQUE N°2.1/15-1674_V4

3.0 kN Montage au sol

Premier rang.

Avec le profilé TL 3030, tu es assis au premier rang. Tu as la meilleure place et la meilleure vue. TL3030 a été conçu pour les fortes sollicitations et peut être utilisé aussi bien à l'intérieur qu'à l'extérieur. Il résiste aux charges linéaires supérieures à 2 kN et convient aux épaisseurs de verre comprise entre 21,52 et 31,52 mm. Il est extrêmement résistant et son design est le plus minimaliste possible : Avec TL3030, tu as toujours les meilleures cartes en main.

Caractéristiques principales

- | Design épuré et élégant, nécessitant peu d'entretien
- | Système de montage de verre ONLEVEL FLEXFIT
- | Ouvertures d'écoulement des eaux
- | Pour épaisseurs de verre 21,52 - 31,52 mm
- | Pour applications dans le domaine public
- | Profilé en Aluminium

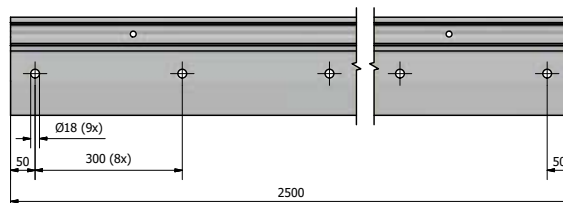
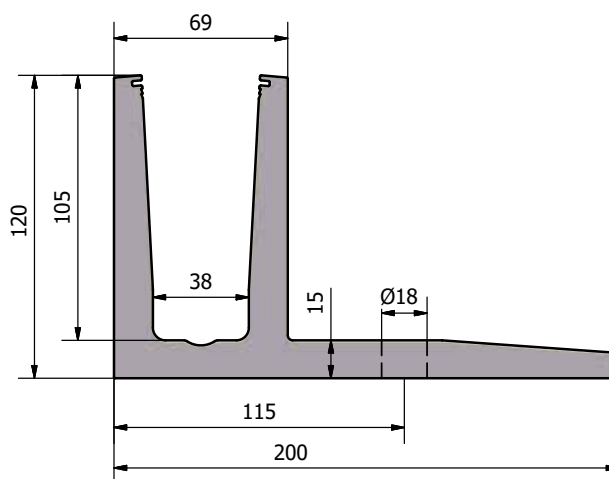
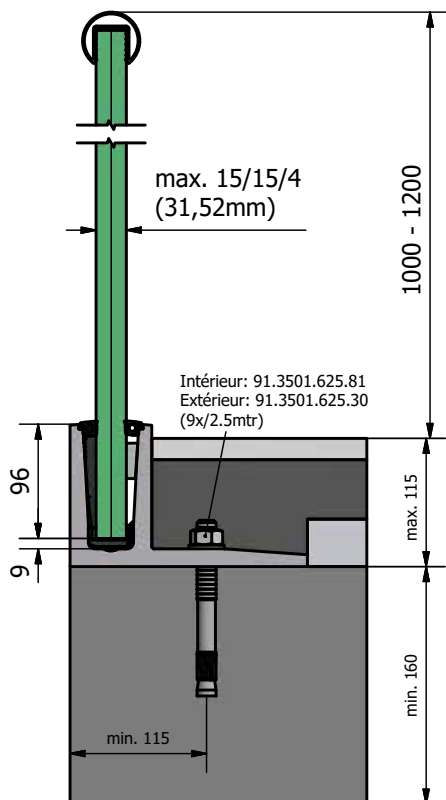

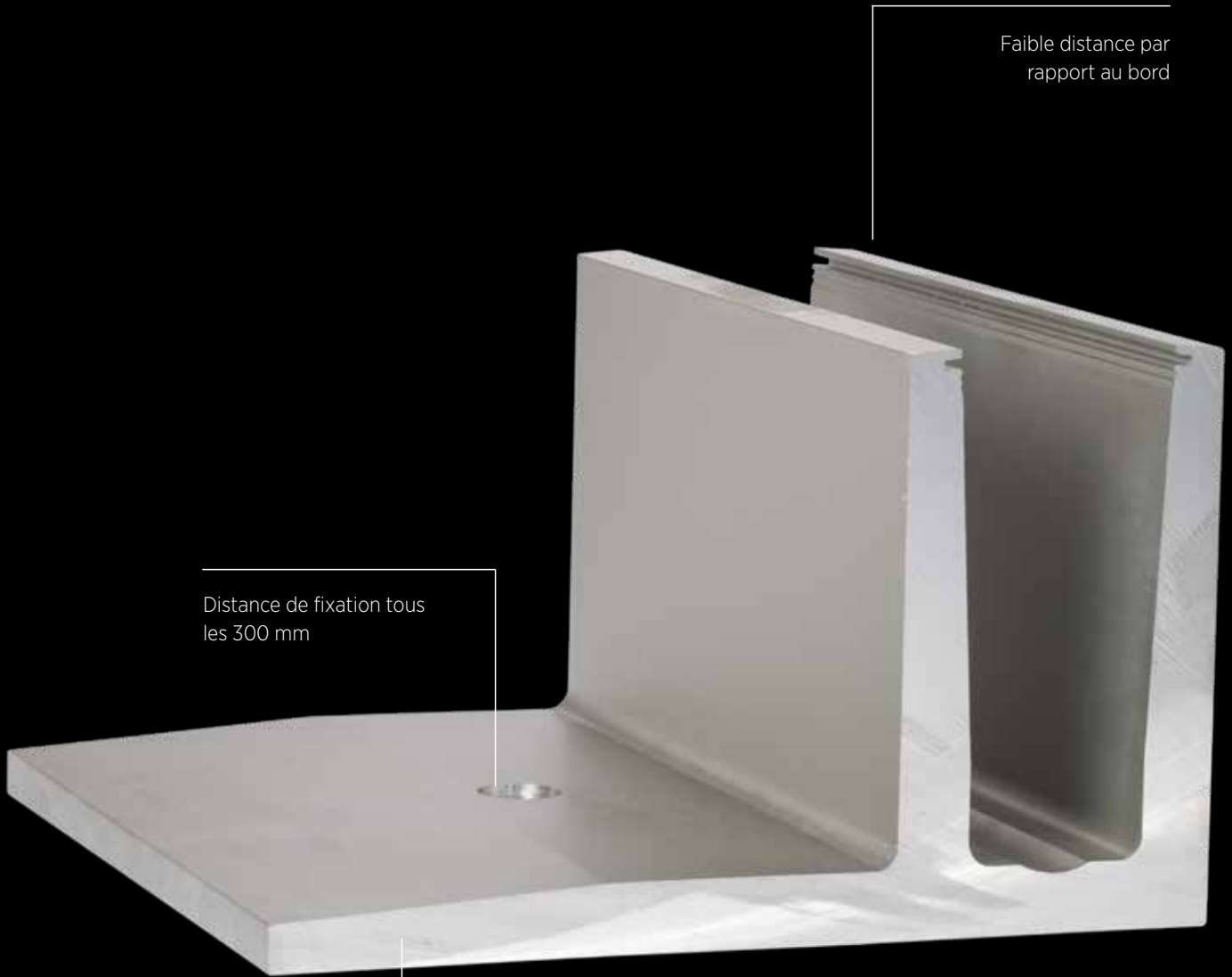

Distance de fixation tous les 300 mm

Faible distance par rapport au bord



Montage au sol

Optimal pour les installations sous une chape et sur une façade



TL-3030 | 3.0 KN MONTAGE AU SOL

Profilé pour verre



| Hauteur 120 mm
| Largeur 200 mm
| UE : 1 unité

Modèle 3030	Aluminium anodisé
Longueur	No. d'art.
2500	10.3030.002.11

Angle intérieur 90°



| Longueur de côté intérieur 50 mm
| Longueur de côté extérieur 250 mm
| UE : 1 unité

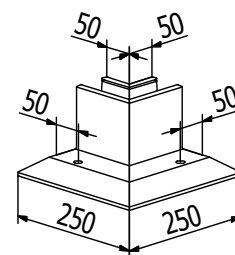

Modèle 3030	Aluminium anodisé
	No. d'art.
	10.3030.300.11

Angle extérieur 90°



| Longueur de côté intérieur 50 mm
| Longueur de côté extérieur 250 mm
| UE : 1 unité

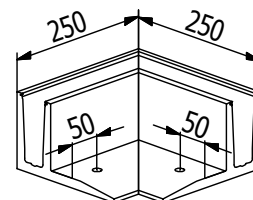

Modèle 3030	Aluminium anodisé
	No. d'art.
	10.3030.350.11

Embout gauche



| utilisable à gauche
| UE : 1 unité

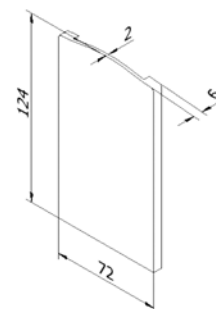

Modèle 3030	Aluminium anodisé
Utilisation	No. d'art.
À gauche	10.3030.400.11

TL-3030 | 3.0 KN MONTAGE AU SOL

Embout droit



| utilisable à droite
| UE : 1 unité

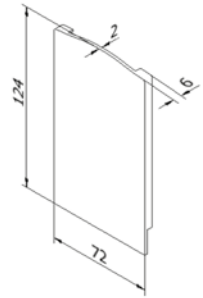

Modèle 3030	Aluminium anodisé
Utilisation	No. d'art.
À droite	10.3030.450.11

Cheville Fischer FAZ II 16/25



| Utilisation intérieure : Acier galvanisé (intérieur)
| Utilisation extérieure : Inox 316 (extérieur)
| Quantité requise pour 2 m : 9 unités
| M16

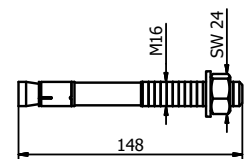

Modèle 3501	Acier galvanisé (intérieur)	Modèle 3501	Inox 316 (extérieur)
UE	No. d'art.	UE	No. d'art.
10	91.3501.625.81	20	91.3501.625.30

Set de montage sur acier



| Utilisation intérieure : Acier galvanisé (intérieur)
| Utilisation extérieure : Inox 316 (extérieur)
| Quantité requise pour 2 m : 9 unités
| M12 x 50 mm
| UE : 9 unités

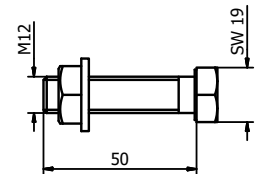

Modèle 3030	Acier galvanisé (intérieur)	Inox 316 (extérieur)
	No. d'art.	No. d'art.
	91.3030.050.81	91.3030.050.30

Set de montage sur bois



| Utilisation intérieure : Acier galvanisé (intérieur)
| Quantité requise pour 2 m : 12 unités
| M16
| UE : 12 unités

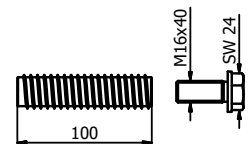

Modèle 3030	Acier galvanisé (intérieur)
	No. d'art.
	91.3030.800.81



TL-3030 | 3.0 KN MONTAGE AU SOL

FLEXFIT 3.0 kN



- | Ajustage précis des panneaux de verre
- | Pour épaisseurs de verre 21,52 - 31,52 mm
- | Alignement possible jusqu'à 34 mm par rapport à l'axe vertical
- | Attention a respecter la correspondance avec les épaisseurs des vitrages

Longueur		2 m	5 m	25 m
Épaisseur du verre	Couleur cale	No. d'art.	No. d'art.	No. d'art.
10/10/4 (21,52 mm)	bleu	90.0502.322.00	90.0505.322.00	90.0525.322.00
12/12/4 (25,52 mm)	rouge	90.0502.326.00	90.0505.326.00	90.0525.326.00
15/15/4 (31,52 mm)	vert	90.0502.332.00	90.0505.332.00	90.0525.332.00

GOUPILLE D'ASSEMBLAGE.

L'extension des éléments.

ONLEVEL offre une solution parfaite pour le raccordement des éléments sans soudure. Et naturellement, nous restons toujours fidèles à notre philosophie : le montage ne peut pas être plus simple. La goupille d'assemblage est en inox 316 de haute qualité et peut être utilisée aussi bien à l'intérieur qu'à l'extérieur. Observe le logo concernant l'utilisation.

Numéros d'articles : 90.7001.640.31 pour diamètre de 6 mm
et 90.7001.540.31 pour diamètre de 5 mm.

Goupille d'assemblage pour une
longueur maximale de ton
garde-corps

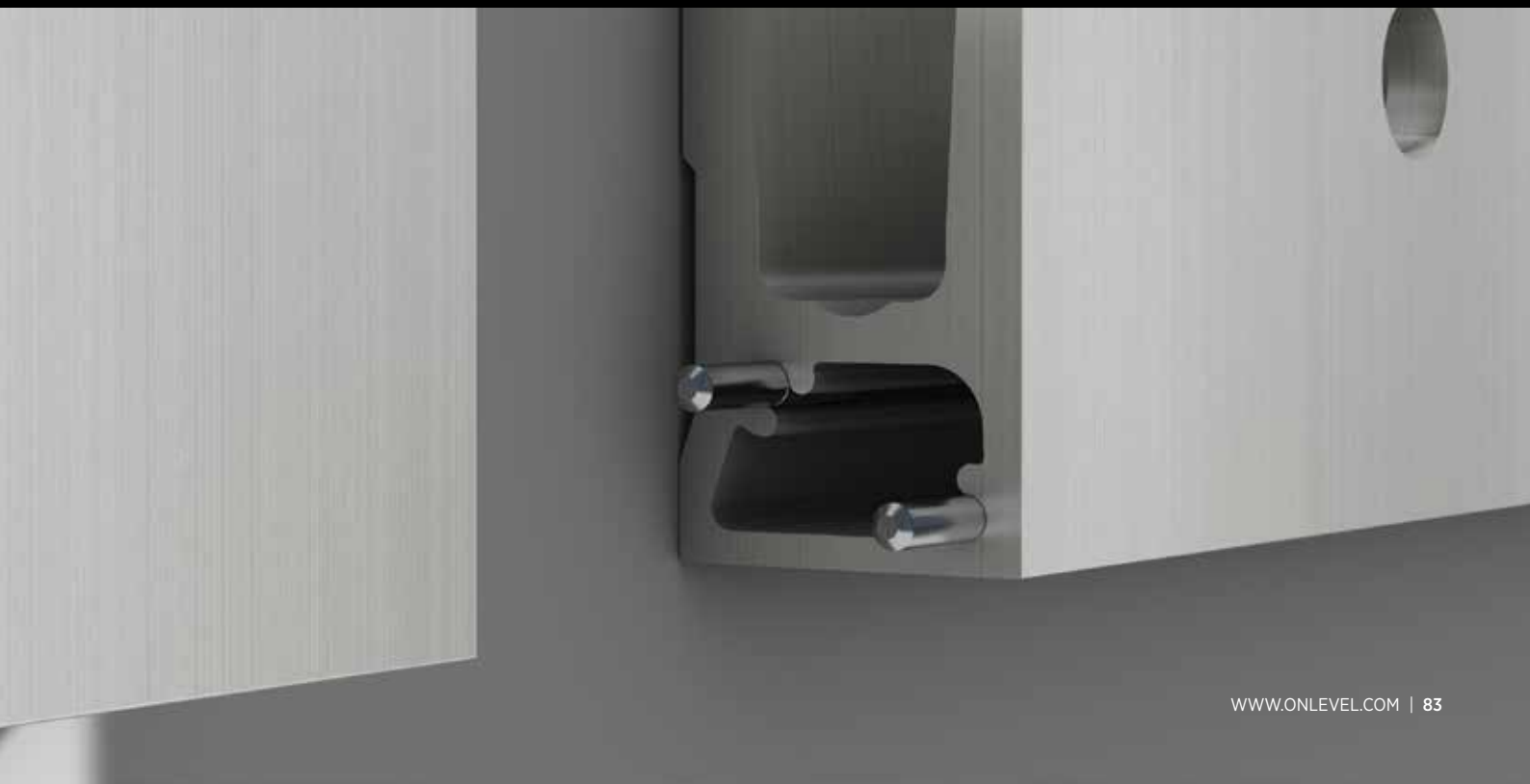

TL-3031 | AVIS TECHNIQUE N°2.1/15-1674_V4

3.0 kN Montage latéral

La force de l'amélioration.

Le plus musclé des garde-corps en verre. Il est le profilé le plus utilisé dans les lieux de fortes affluences. Sa rapidité de montage est inégalée. Facile à utiliser comme nul autre de ces semblables. Même les fortes sollicitations ne posent aucun problème.

Comme tous les profilés d'ONLEVEL, le TL-3031 peut être utilisé à l'intérieur comme à l'extérieur. Il résiste aux charges linéaires supérieures à 2 kN et convient aux épaisseurs de verre comprise entre 21,52 et 31,52 mm.

Caractéristiques principales

- | Design épuré et élégant, nécessitant peu d'entretien
- | Système de montage de verre ONLEVEL FLEXFIT
- | Canaux pour goupilles d'assemblage
- | Ouvertures d'écoulement des eaux
- | Habillage partiel (en option)
- | Réglable en hauteur
- | Pour épaisseurs de verre 21,52 - 31,52 mm
- | Profilé en Aluminium

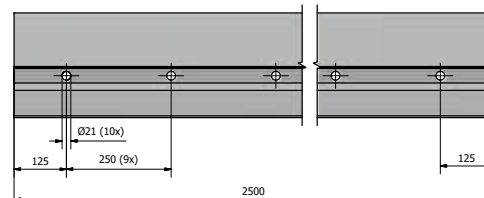
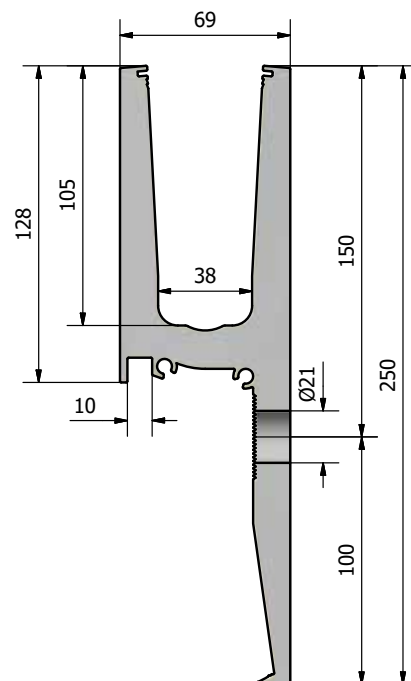
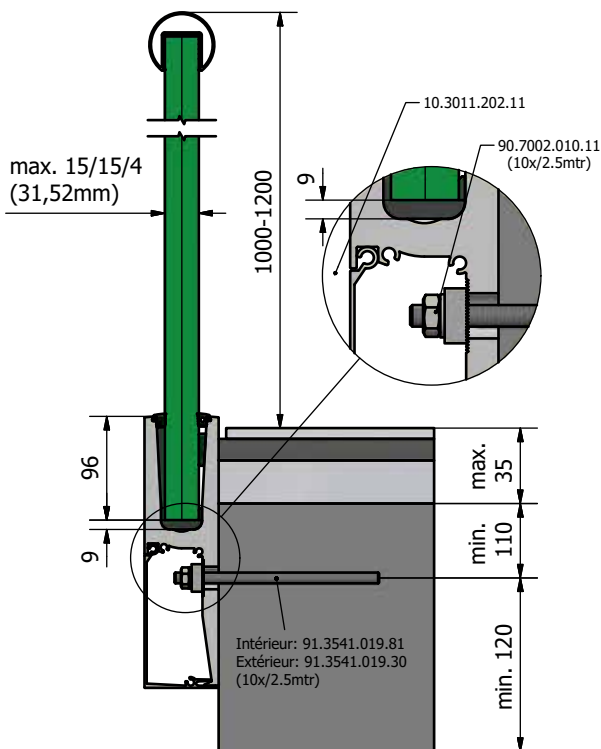



Pour les projets de construction fortement fréquentés

Trou oblong facilitant le réglage en hauteur



Montage latéral

TL-3031 | 3.0 KN MONTAGE LATÉRAL

Profilé pour verre



| Hauteur 250 mm
| Largeur 69 mm
| UE : 1 unité

Modèle 3031	Aluminium anodisé
Longueur	No. d'art.
2500	10.3031.002.11

Angle intérieur 90°



| Longueur de côté intérieur 131 mm
| Longueur de côté extérieur 200 mm
| UE : 1 unité

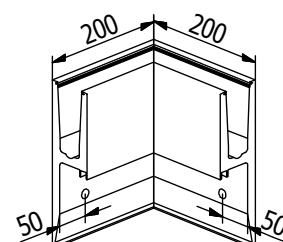

Modèle 3031	Aluminium anodisé
	No. d'art.
	10.3031.300.11

Angle extérieur 90°



| Longueur de côté intérieur 131 mm
| Longueur de côté extérieur 200 mm
| UE : 1 unité

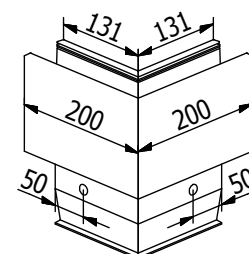

Modèle 3031	Aluminium anodisé
	No. d'art.
	10.3031.350.11

Embout avec habillage gauche



| utilisable à gauche
| UE : 1 unité

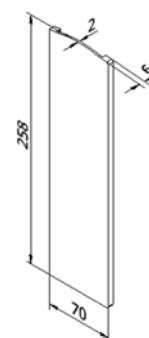

Modèle 3031	Aluminium anodisé
Utilisation	No. d'art.
À gauche	10.3031.410.11

TL-3031 | 3.0 KN MONTAGE LATÉRAL

Embout avec habillage droit



| utilisable à droite
| UE : 1 unité

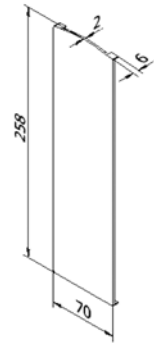

Modèle 3031	Aluminium anodisé
Utilisation	No. d'art.
À droite	10.3031.460.11

Habillage



| UE : 1 unité

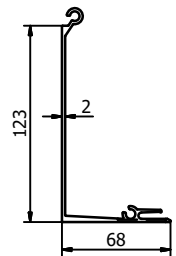

Modèle 3031	Aluminium anodisé
Longueur	No. d'art.
2500	10.3031.202.11
5000	10.3031.205.11

Bloc de montage



| Quantité requise pour 2 m : 10 unités
| UE : 8 unités

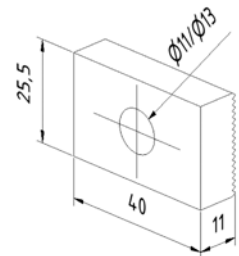

Modèle 7002	Aluminium anodisé
Trou intérieur	No. d'art.
Ø 11 mm	90.7002.010.11
Ø 13 mm	90.7002.012.11

Goupille d'assemblage



| Longueur 40 mm
| Diamètre Ø 6 mm
| UE : 8 unités

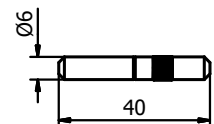

Modèle 7001	Inox 316 (intérieur & extérieur)
	No. d'art.
	90.7001.640.31

TL-3031 | 3.0 KN MONTAGE LATÉRAL

Cheville Fischer RG M10x190



- | Utilisation intérieure : Acier galvanisé (intérieur)
- | Utilisation extérieure : Inox 316 (extérieur)
- | Quantité requise pour 2 m : 10 unités
- | M10
- | Mortier approprié: 91.3000.010.00
- | UE : 10 unités

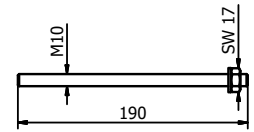

Modèle 3541	Acier galvanisé (intérieur)	Inox 316 (extérieur)
	No. d'art.	No. d'art.
	91.3541.019.81	91.3541.019.30

Set de montage sur acier



- | Utilisation intérieure : Acier galvanisé (intérieur)
- | Utilisation extérieure : Inox 316 (extérieur)
- | Quantité requise pour 2 m : 10 unités
- | M10 x 60 mm
- | UE : 10 unités

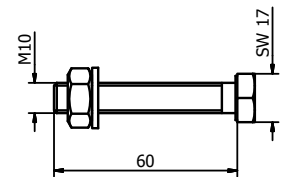

Modèle 3031	Acier galvanisé (intérieur)	Inox 316 (extérieur)
	No. d'art.	No. d'art.
	91.3031.060.81	91.3031.060.30

FLEXFIT 3.0 kN



- | Ajustage précis des panneaux de verre
- | Pour épaisseurs de verre 21,52 - 31,52 mm
- | Alignement possible jusqu'à 34 mm par rapport à l'axe vertical
- | Attention a respecter la correspondance avec les épaisseurs des vitrages

Longueur		2 m	5 m	25 m
Épaisseur du verre	Couleur cale	No. d'art.	No. d'art.	No. d'art.
10/10/4 (21,52 mm)	bleu	90.0502.322.00	90.0505.322.00	90.0525.322.00
12/12/4 (25,52 mm)	rouge	90.0502.326.00	90.0505.326.00	90.0525.326.00
15/15/4 (31,52 mm)	vert	90.0502.332.00	90.0505.332.00	90.0525.332.00

BLOC DE MONTAGE. AJUSTEMENT DE LA HAUTEUR.

Le corps stable et flexible.

Nous ne nous appellerions pas **ONLEVEL** si nous ne perfectionnions pas nos produits en permanence : Nous avons pu améliorer la compensation des tolérances de construction et de montage en utilisant de façon optimale les possibilités offertes par les extrusions d'aluminium.

De cette manière, le trou destiné à l'ancrage de nos profilés de support de verre ne doit plus être percé avec précision mais a déjà une tolérance d'env. 5 mm dans chaque direction. Le bloc de montage présente une dentelure, afin d'assurer que le garde-corps en verre soit maintenu en place. Cela garantit l'adhérence. Observez donc toujours le logo concernant l'utilisation.

Bloc de montage dentelé pour un montage latéral optimal

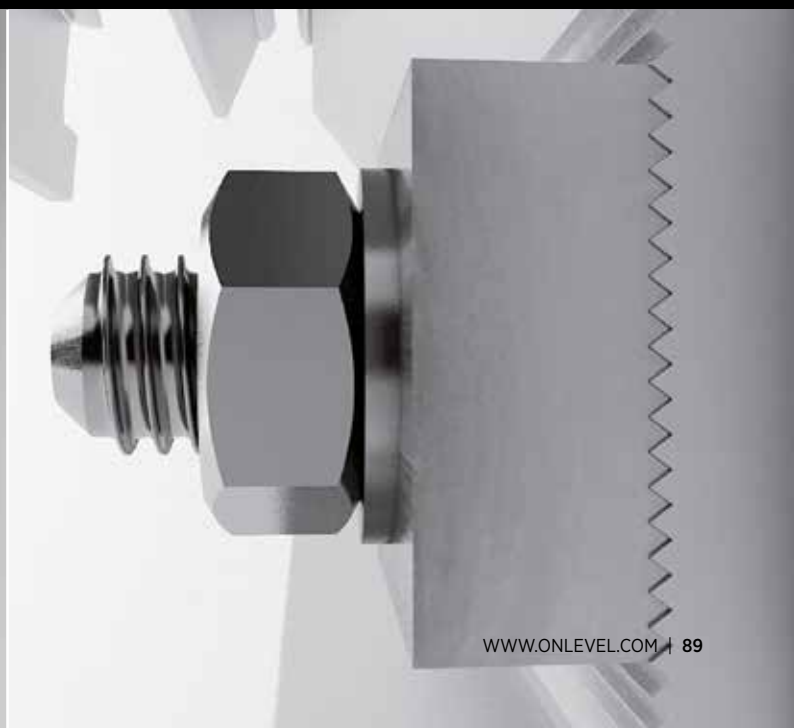
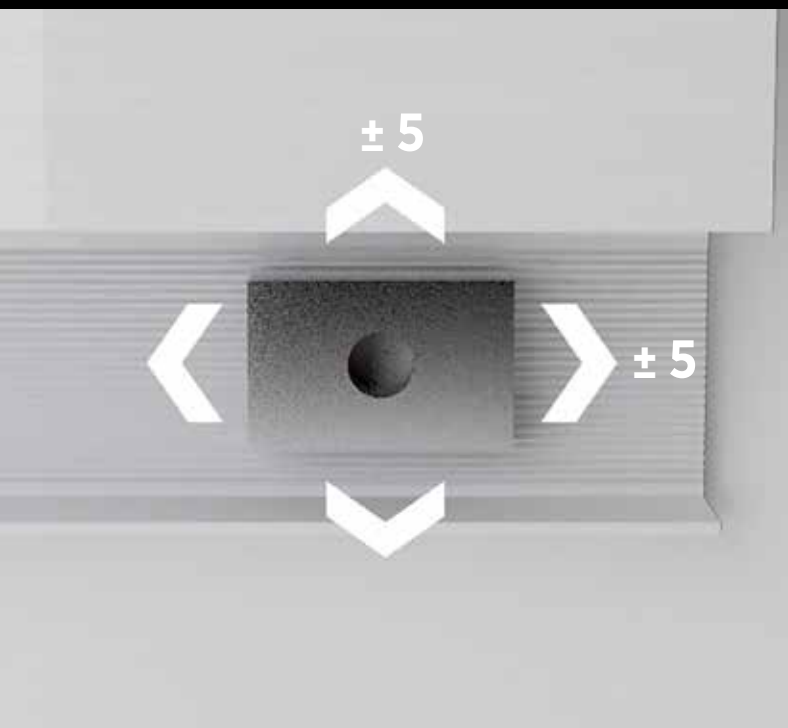
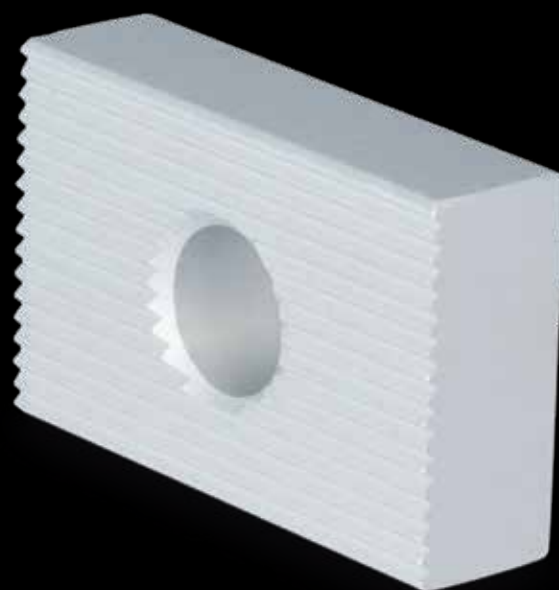

TL-4010

Brise-vent / Cloison intérieure - 1.0 kN Montage au sol

Innovations connectées.

Avec le profilé TL-4010, nous avons créé un profilé utilisable pour les applications les plus diverses. Il peut être utilisé non seulement comme système de garde-corps en verre, mais aussi comme brise-vent ou comme cloison intérieure. Pour l'utilisation contre les chutes, les garde-corps résistent à une charge d'1 kN/m et peuvent avoir jusqu'à 1545 mm de hauteur. La hauteur des brises-vent sans application contre les chutes peut même atteindre 2645 mm.

Bien entendu, le profilé peut être utilisé à l'intérieur comme à l'extérieur. Il résiste aux charges linéaires d'1 kN et peut supporter un garde-corps en verre feuilleté trempé de 2x8 mm et / ou verre feuilleté trempé de 2x10 mm.

Caractéristiques principales

- | 1.0 kN pour une hauteur de 1500 mm
- | Design épuré et élégant, nécessitant peu d'entretien
- | Système de montage de verre **ONLEVEL FLEXFIT**
- | Ouvertures d'écoulement des eaux
- | Top-Cover (en option)
- | Pour épaisseurs de verre 12,76 - 21,52 mm
- | Profilé en Aluminium



CALCUL STATIQUE
selon la **DIN18008**

Cloison en verre :

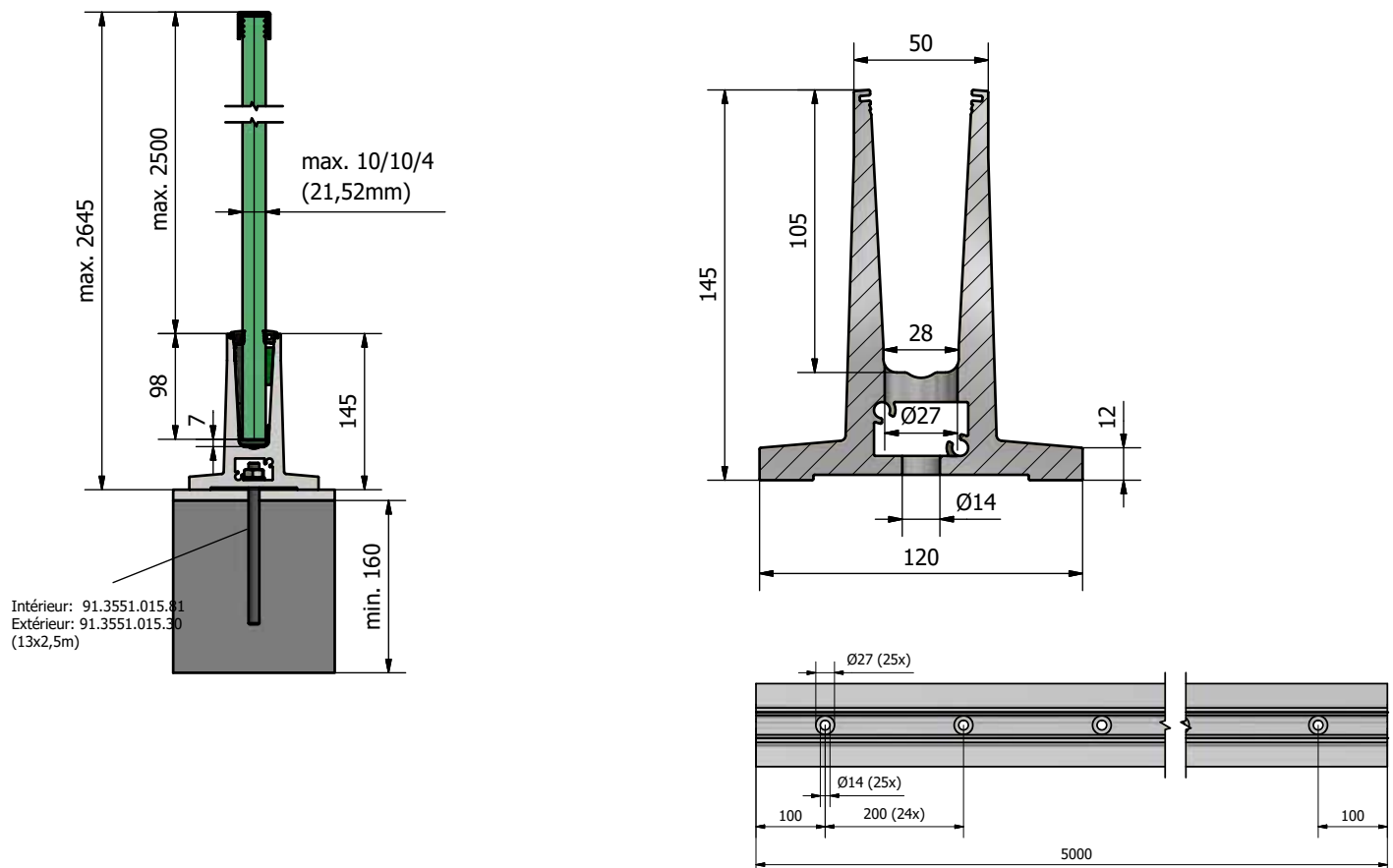



Réduction des coûts - plus grand écartement

Peut être utilisé comme brise-vent



Grande stabilité



Montage au sol

TL-4010 | 1.0KN MONTAGE AU SOL

Profilé pour verre



- | Utilisation extérieure
- | Hauteur : 145 mm
- | Largeur : 120 mm
- | UE : 1 unité

Modèle 4010	Brut	Aluminium anodisé	RAL
Longueur	No. d'art.	No. d'art.	No. d'art.
5000	10.4010.005.10	10.4010.005.11	10.4010.005.13/16/18

Angle intérieur / angle extérieur 90°



- | Longueur de côté intérieur 80 mm
- | Longueur de côté extérieur 200 mm
- | UE : 1 unité

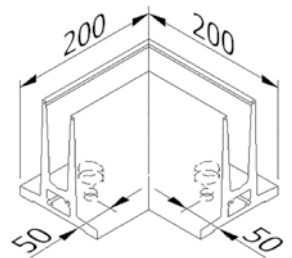

Modèle 4010	Brut	Aluminium anodisé	RAL
	No. d'art.	No. d'art.	No. d'art.
	10.4010.390.10	10.4010.390.11	10.4010.390.13/16/18

Embout gauche / droit



- | UE : 1 unité

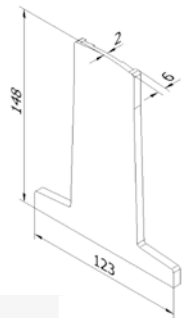

Modèle 4010	Brut	Aluminium anodisé	RAL
Utilisation	No. d'art.	No. d'art.	No. d'art.
gauche / droite	10.4010.490.10	10.4010.490.11	10.4010.490.13/16/18

Cheville Fischer FIS A M10x150



- | Utilisation intérieure : Acier galvanisé (intérieur)
- | Utilisation extérieure : Inox 316 (extérieur)
- | Quantité requise pour 2 m : 25 unités (extérieur), 13 unités (intérieur)
- | Mortier approprié: 91.3000.010.00
- | UE : 10 unités

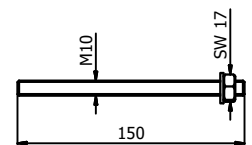

Modèle 3551	Acier galvanisé (intérieur)	Inox 316 (extérieur)
	No. d'art.	No. d'art.
	91.3551.015.81	91.3551.015.30

TL-4010 | 1.0KN MONTAGE AU SOL

Goupille d'assemblage



- | Longueur 40 mm
- | Diamètre Ø 6 mm
- | UE : 8 unités

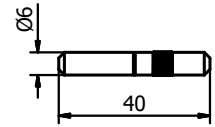

Modèle 7001	Inox 316 (intérieur & extérieur)
No. d'art.	
90.7001.640.31	

Set de montage sur acier



- | Utilisation intérieure : Acier galvanisé (intérieur)
- | Utilisation extérieure : Inox 316 (extérieur)
- | Quantité requise pour 5000 mm : 13 unités
- | M10 x 60 mm
- | UE : 13 unités

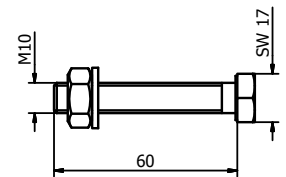

Modèle 4010	Acier galvanisé (intérieur)	Inox 316 (extérieur)
No. d'art.		No. d'art.
91.4010.060.81		91.4010.060.30

Set de montage sur bois



- | Utilisation intérieure : Acier galvanisé (intérieur)
- | Quantité requise pour 5000 mm : 25 unités
- | M12
- | UE : 25 unités

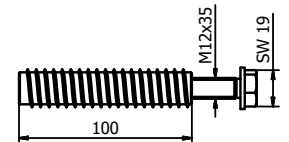

Modèle 4010	Acier galvanisé (intérieur)
No. d'art.	
91.4010.800.81	



TL-4010 | 1.0KN MONTAGE AU SOL

FLEXFIT 1.0 KN



- | Ajustage précis des panneaux de verre
- | Pour épaisseurs de verre de 12,76 - 21,52 mm
- | Alignement possible jusqu'à 34 mm par rapport à l'axe vertical
- | Attention a respecter la correspondance avec les épaisseurs des vitrages

Longueur		2 m	5 m	25 m
Épaisseur du verre	Couleur cale	No. d'art.	No. d'art.	No. d'art.
12 mm	noir	90.0502.112.00	90.0505.112.00	90.0525.112.00
6/6/2 (12,76 mm)	rouge	90.0502.113.00	90.0505.113.00	90.0525.113.00
6/6/4 (13,52 mm)	gris	90.0502.114.00	90.0505.114.00	90.0525.114.00
15 mm	jaune	90.0502.115.00	90.0505.115.00	90.0525.115.00
8/8/2 (16,76 mm)	rouge	90.0502.117.00	90.0505.117.00	90.0525.117.00
8/8/4 (17,52 mm)	vert	90.0502.118.00	90.0505.118.00	90.0525.118.00
19 mm	bleu	90.0502.119.00	90.0505.119.00	90.0525.119.00
10/10/2 (20,76 mm)	rouge	90.0502.121.00	90.0505.121.00	90.0525.121.00
10/10/4 (21,52 mm)	vert	90.0502.122.00	90.0505.122.00	90.0525.122.00

Garde-corps en verre:

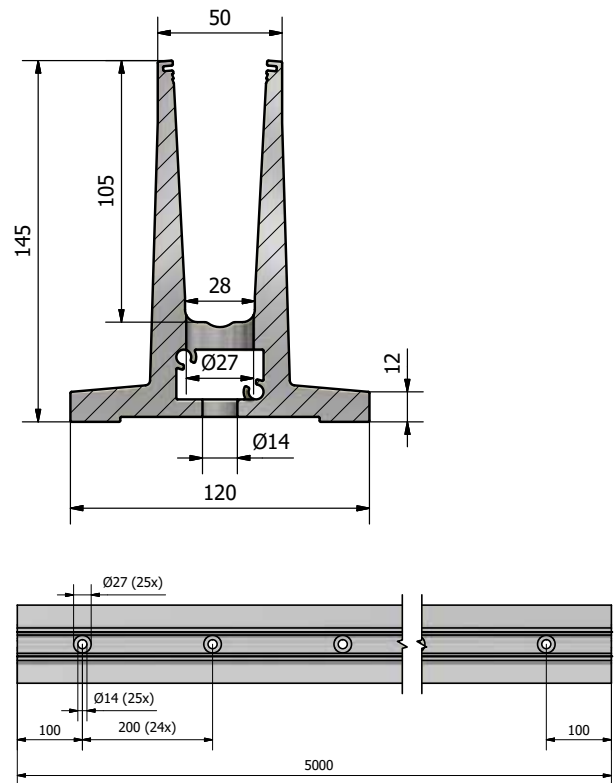
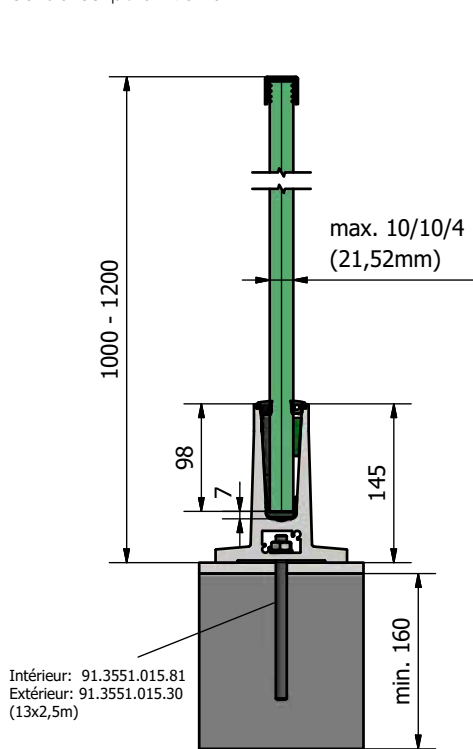



TL-5010

1.0 kN Montage au sol

Le seul et unique.

Le profilé TL-5010 est la seule solution optimale pour l'utilisation sur les toits plats isolés et pour un montage rapporté sur façades creuses. Le poteau de montage est réglable de manière individuelle. Grâce au renforcement optimal du profilé, 3 points de fixation suffisent sur une Longueur de 2,5 mètres. Cela est extrêmement efficace et économique lors de l'étanchéification des toitures et façades.

Bien entendu, le profilé peut être utilisé à l'intérieur comme à l'extérieur. Il résiste aux charges linéaires d'1 kN et convient aux épaisseurs de verre comprise entre 12 mm et 21,52 mm.

Caractéristiques principales

- | Uniquement 3 points de fixation sur 2500 mm
- | Système de montage de verre **ONLEVEL FLEXFIT**
- | Canaux pour goupilles d'assemblage
- | Ouvertures d'écoulement des eaux
- | Convient à un montage sur toiture
- | Boîte de torsion intégrée
- | Pour épaisseurs de verre 12,76 - 21,52 mm
- | Profilé en Aluminium

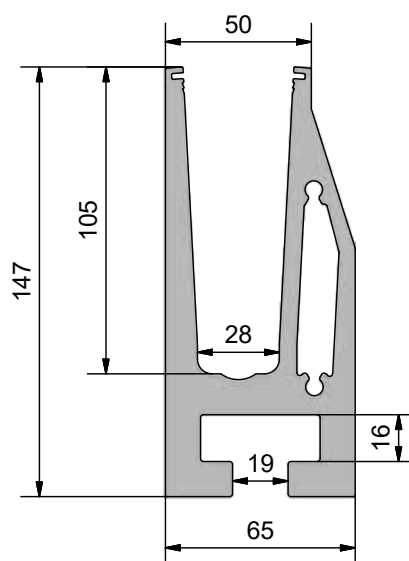
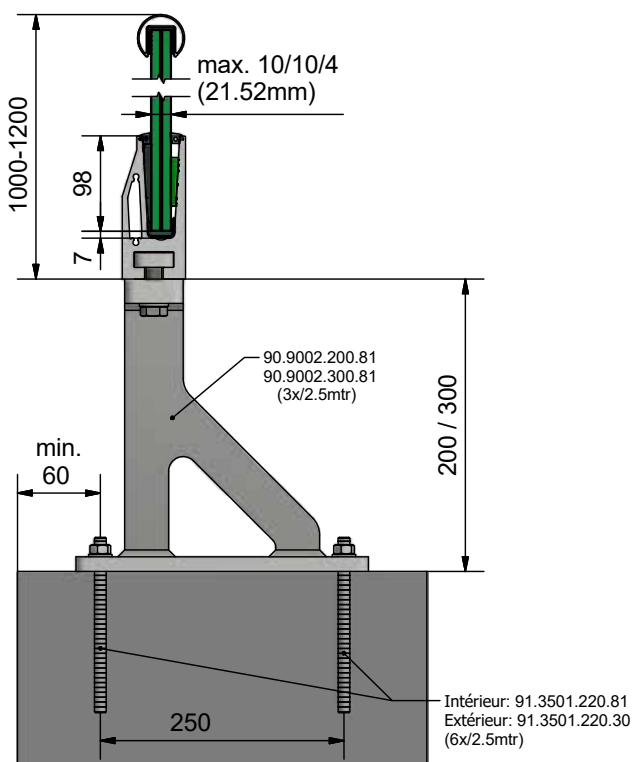

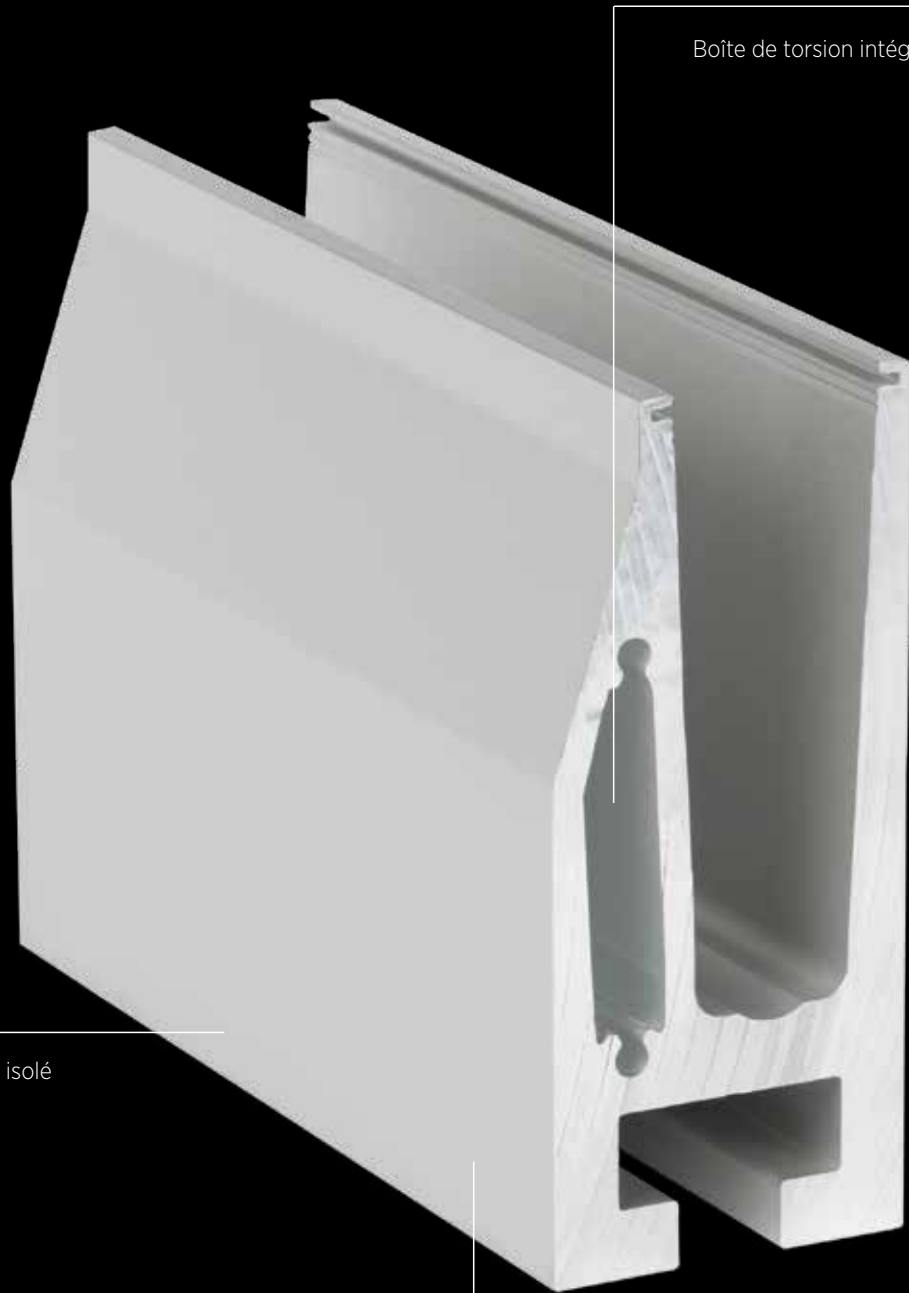

Boîte de torsion intégrée

Utilisation sur un toit plat isolé

Uniquement 3 points de fixation
sur 2500 mm



Montage au sol

TL-5010 | 1.0KN MONTAGE AU SOL

Profilé pour verre



| Hauteur 147 mm
| Largeur 65 mm
| UE : 1 unité

Modèle 5010	Aluminium anodisé
Longueur	No. d'art.
5000	10.5010.005.11

Angle intérieur 90°



| Longueur de côté intérieur 135 mm
| Longueur de côté extérieur 200 mm
| UE : 1 unité

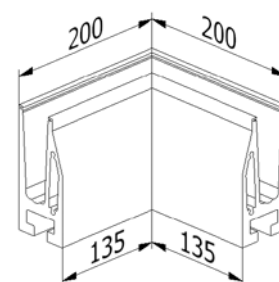

Modèle 5010	Aluminium anodisé
	No. d'art.
	10.5010.300.11

Angle extérieur 90°



| Longueur de côté intérieur 135 mm
| Longueur de côté extérieur 200 mm
| UE : 1 unité

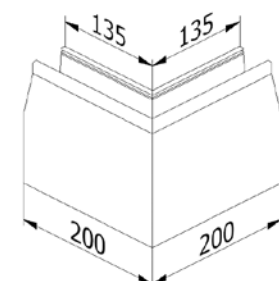

Modèle 5010	Aluminium anodisé
	No. d'art.
	10.5010.350.11

Embout gauche



| utilisable à gauche
| UE : 1 unité

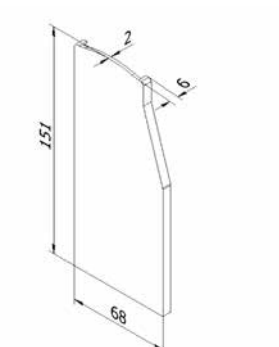

Modèle 5010	Aluminium anodisé
Utilisation	No. d'art.
À gauche	10.5010.400.11

TL-5010 | 1.0KN MONTAGE AU SOL

Embout droit



| utilisable à droite
| UE : 1 unité

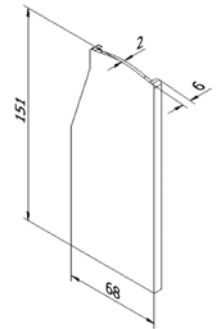

Modèle 5010	Aluminium anodisé
Utilisation	No. d'art.
À droite	10.5010.450.11

Poteau



| Longueur 300 mm
| Hauteur 170 mm
| Quantité requise pour 2 m : 3 unités
| UE : 2 unités

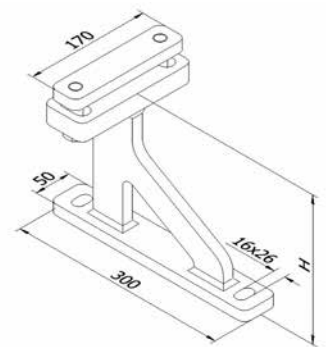

Modèle 9002	Acier galvanisé (intérieur)
Hauteur	No. d'art.
200 mm	90.9002.200.81
300 mm	90.9002.300.81

Couvercle de poteau pour écoulement des eaux



| Longueur 264 mm
| Hauteur 154 mm
| Quantité requise pour 2 m : 3 unités
| UE : 4 unités

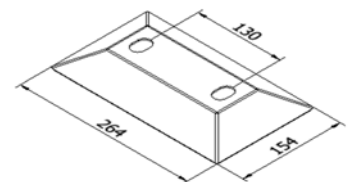

Modèle 9003	Acier galvanisé (intérieur)
	No. d'art.
	90.9003.170.81

Bloc de montage



| Longueur 170 mm
| Hauteur 15 mm
| Largeur 40 mm
| M16
| Quantité requise pour 2 m : 3 unités
| UE : 2 unités

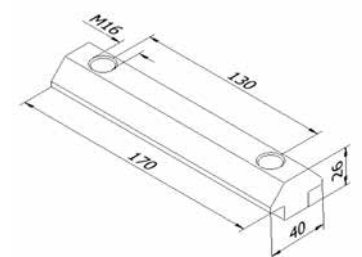

Modèle 7004	Acier galvanisé (intérieur)
	No. d'art.
	90.7004.170.81

TL-5010 | 1.0KN MONTAGE AU SOL

Goupille d'assemblage



- | Longueur 40 mm
- | Diamètre Ø 6 mm
- | UE : 8 unités

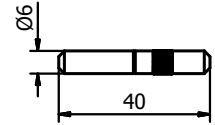

Modèle 7001	Inox 316 (intérieur & extérieur)
No. d'art.	
90.7001.640.31	

Cheville Fischer RG M12x180



- | Utilisation intérieure : Acier galvanisé (intérieur)
- | Utilisation extérieure : Inox 316 (extérieur)
- | Quantité requise pour 2 m : 6 unités
- | M12
- | UE : 10 unités

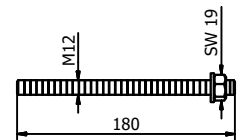

Modèle 3541	Acier galvanisé (intérieur)	Inox 316 (extérieur)
No. d'art.		No. d'art.
91.3541.218.81		91.3541.218.30

Set de montage sur acier



- | Utilisation intérieure : Acier galvanisé (intérieur)
- | Utilisation extérieure : Inox 316 (extérieur)
- | Quantité requise pour 2 m : 6 unités
- | M12 x 50 mm
- | UE : 6 unités

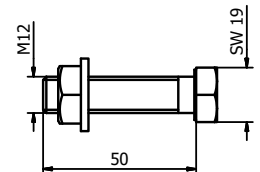

Modèle 5010	Acier galvanisé (intérieur)	Inox 316 (extérieur)
No. d'art.		No. d'art.
91.5010.050.81		91.5010.050.30

TL-5010 | 1.0KN MONTAGE AU SOL

Utilisation montage latéral



| Dimensions : L 100 x 150 x 15 mm
 | Longueur 210 mm
 | UE : 2 unités

Modèle 5010 **Acier galvanisé (intérieur)**
 No. d'art.
 90.9005.075.81

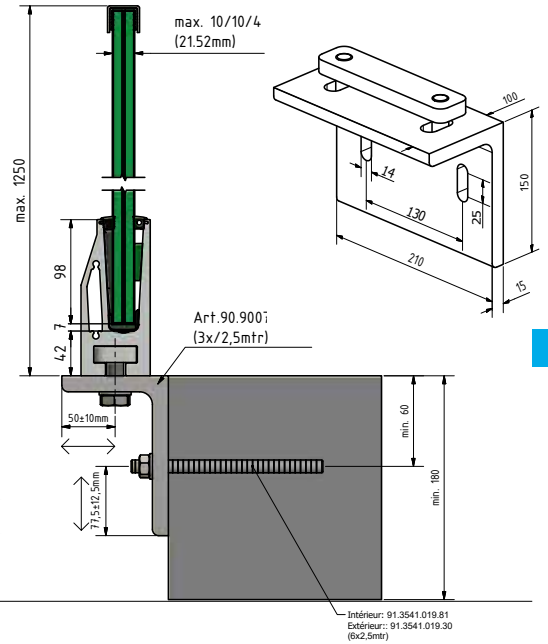

Utilisation structure de support en U



| Dimensions : U 80 x 60 x 6 mm
 | Longueur 300 mm
 | UE : 2 unités

Modèle 5010 **Acier galvanisé (intérieur)**
 No. d'art.
 90.9006.300.81

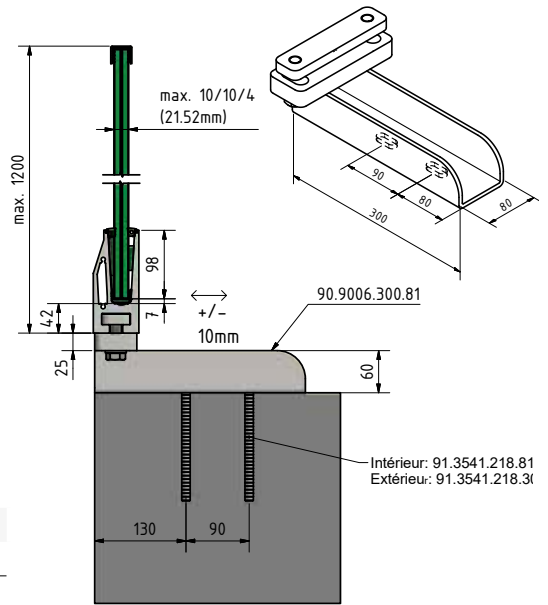

Exemples d'utilisation soumis à vérification statique

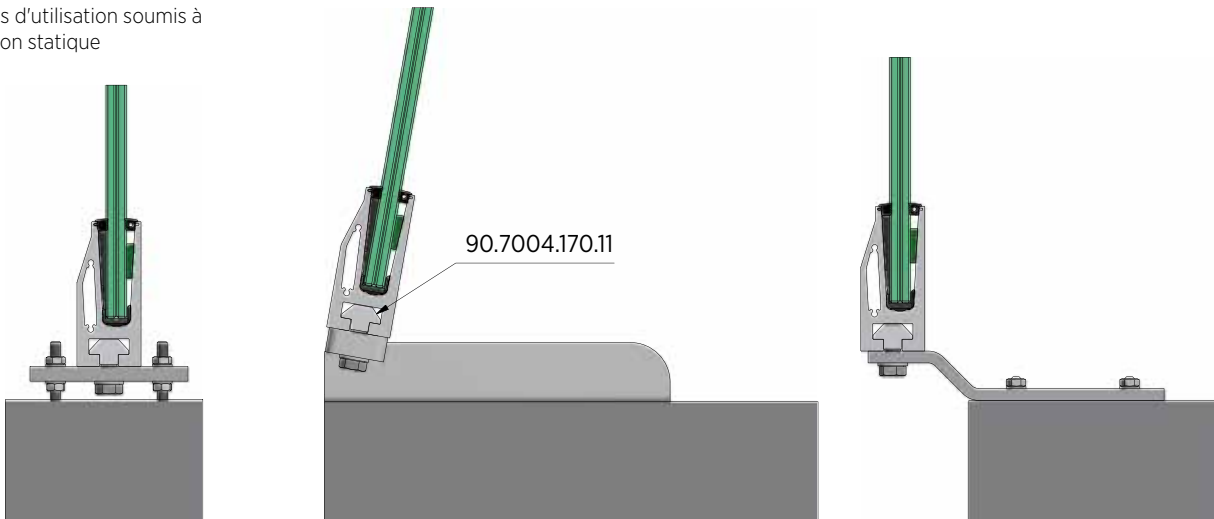

TL-5010 | 1.0KN MONTAGE AU SOL

FLEXFIT 1.0 KN



- | Ajustage précis des panneaux de verre
- | Pour épaisseurs de verre de 12,76 - 21,52 mm
- | Alignement possible jusqu'à 34 mm par rapport à l'axe vertical
- | Attention a respecter la correspondance avec les épaisseurs des vitrages

Longueur		2 m	5 m	25 m
Épaisseur du verre	Couleur cale	No. d'art.	No. d'art.	No. d'art.
12 mm	noir	90.0502.112.00	90.0505.112.00	90.0525.112.00
6/6/2 (12,76 mm)	rouge	90.0502.113.00	90.0505.113.00	90.0525.113.00
6/6/4 (13,52 mm)	gris	90.0502.114.00	90.0505.114.00	90.0525.114.00
15 mm	jaune	90.0502.115.00	90.0505.115.00	90.0525.115.00
8/8/2 (16,76 mm)	rouge	90.0502.117.00	90.0505.117.00	90.0525.117.00
8/8/4 (17,52 mm)	vert	90.0502.118.00	90.0505.118.00	90.0525.118.00
19 mm	bleu	90.0502.119.00	90.0505.119.00	90.0525.119.00
10/10/2 (20,76 mm)	rouge	90.0502.121.00	90.0505.121.00	90.0525.121.00
10/10/4 (21,52 mm)	vert	90.0502.122.00	90.0505.122.00	90.0525.122.00

LA TECHNIQUE D'ASSEMBLAGE. SOLUTIONS SPÉCIALES STANDARDISÉES.

Les standards rendent nos produits bien plus abordables pour tous les types d'applications. Nous allégeons les choses et les rendons moins chères et accessibles à tous. Les domaines d'applications spéciaux pour lesquels le standard n'est pas suffisant représentent un défi particulier. Grâce à nos possibilités de modélisation et de combinaison de pièces, nous pouvons très facilement répondre aux souhaits d'individualisation des systèmes de façades. **LA TECHNIQUE D'ASSEMBLAGE** - des solutions spéciales standardisé, combiné à vos systèmes de façade. Toujours à l'écoute du client, tourné vers la qualité et la maîtrise des coûts, et parfaitement adapté aux besoins du client.

SIMPLY ONLEVELLICIOUS.

TL-6000

1.0 kN Montage au sol

TL6000 - Le Joker

Le Profile TL-6000 est la réponse dans le domaine du privé, avec des charges inférieures. Cette solution est idéale aussi pour des applications comme barrière ou séparation. Le système reste facile à installer, puisque c'est compatible avec le système de pose Flex Fit.

Pour des applications intérieurs et extérieurs dans le domaine du privé ou des applications barrière/séparation avec des charges inférieures.

Caractéristiques principale

- | Design épuré et élégant, nécessitant peu d'entretien
- | Système de montage de verre ONLEVEL FLEXFIT
- | Evacuations de l'eau
- | Pour épaisseurs de verre 12,76 - 21,52 mm
- | Profilé en Aluminium

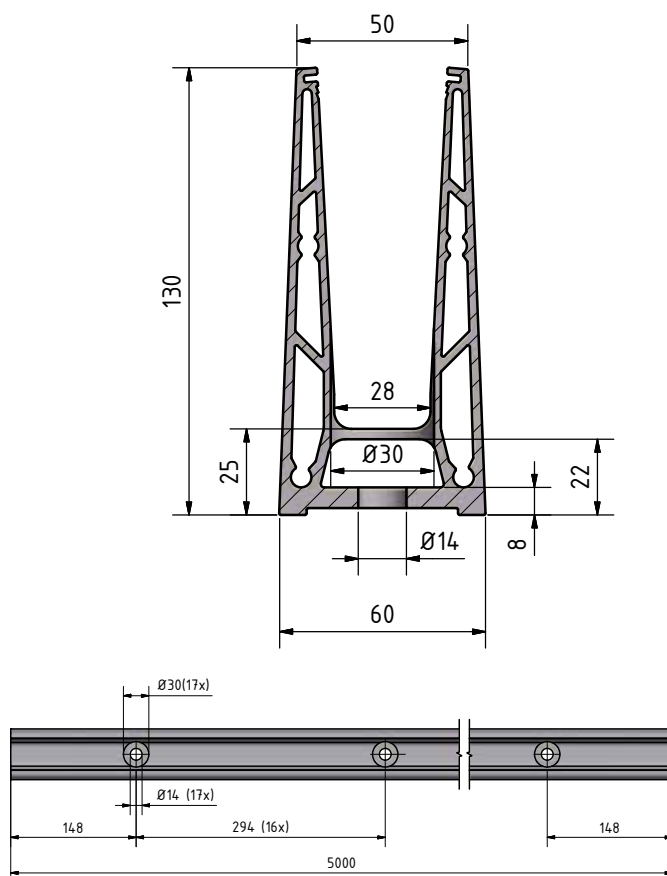
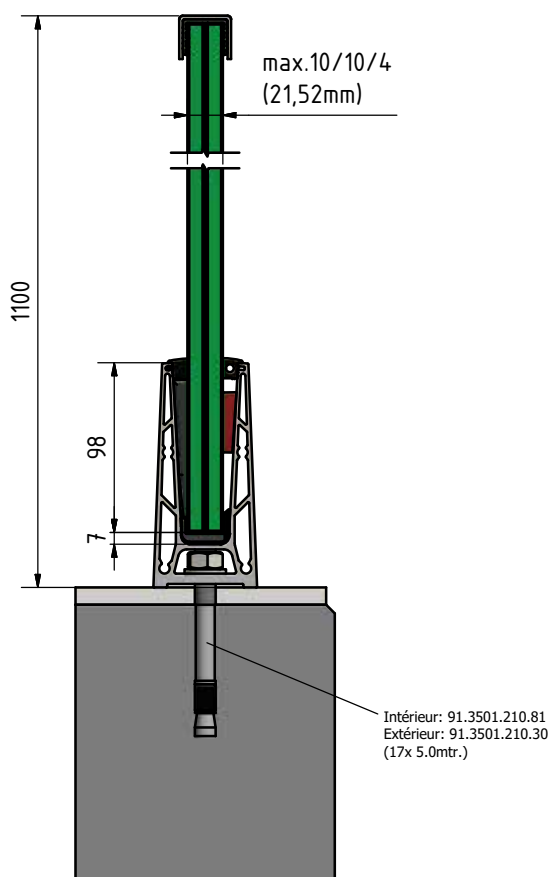



Profil extruder donc plus
léger et moins cher

Connexion pour
Top Cover et
Floor Connect



L'utilisation de fixations
plates possible



Montage au sol

TL-6000 | 0.6kN MONTAGE AU SOL

Profilé pour verre



| Hauteur: 130 mm
| Largeur: 60 mm
| UE : 1 unité

Modèle 6000	Brut	Aluminium anodisé	RAL
Longueur	No. d'art.	No. d'art.	No. d'art.
5000	10.6000.005.10	10.6000.005.11	10.6000.005.13/16/18

Angle intérieur / angle extérieur 90°



| Longueur de côté intérieur 140 mm
| Longueur de côté extérieur 200 mm
| UE : 1 unité

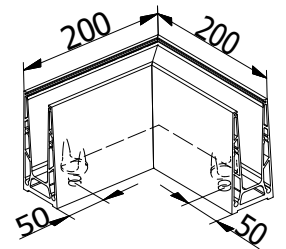

Modèle 6000	Brut	Aluminium anodisé	RAL
	No. d'art.	No. d'art.	No. d'art.
	10.6000.390.10	10.6000.390.11	10.6000.390.13/16/18

Embout gauche / droit



| utilisable à gauche et à droite
| UE : 1 unité

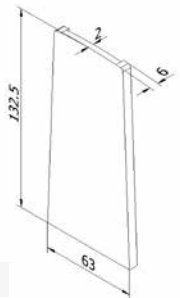

Modèle 6000	Brut	Aluminium anodisé	RAL
Utilisation	No. d'art.	No. d'art.	No. d'art.
gauche / droit	10.6000.490.10	10.6000.490.11	10.6000.490.13/16/18

Pièce d'écartement



Tu n'as pas d'évacuation des eaux sur ton balcon ?!
Pour éviter de construire un barrage, tu peux installer des pièces d'écartement sous ton profilé.

| Trou intérieur Ø 14 mm
| UE : 13 unités

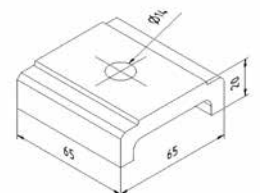

Modèle 6020	Brut	Aluminium anodisé	RAL
	No. d'art.	No. d'art.	No. d'art.
	10.6020.500.10	10.6020.500.11	10.6020.500.13/16/18

TL-6000 | 0.6kN MONTAGE AU SOL

Cheville Fischer FAZ II 12/10



- | Utilisation intérieure : Acier galvanisé (intérieur)
- | Utilisation extérieure : Inox 316 (extérieur)
- | Quantité requise pour 5000 mm : 17 unités
- | M12
- | UE : 20 unités

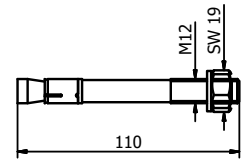

Modèle 3501	Acier galvanisé (intérieur)	Inox 316 (extérieur)
	No. d'art.	No. d'art.
	91.3501.210.81	91.3501.210.30

Goupille d'assemblage



- | Longueur 40 mm
- | Diamètre Ø 6 mm
- | UE : 8 unités

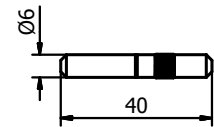

Modèle 7001	Inox 316 (intérieur & extérieur)
	No. d'art.
	90.7001.640.31

Set de montage sur acier



- | Utilisation intérieure : Acier galvanisé (intérieur)
- | Utilisation extérieure : Inox 316 (extérieur)
- | Quantité requise pour 2 m : 13 unités
- | M10 x 60 mm
- | UE : 13 unités

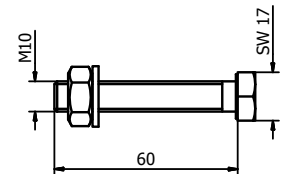

Modèle 6020	Acier galvanisé (intérieur)	Inox 316 (extérieur)
	No. d'art.	No. d'art.
	91.6020.060.81	91.6020.060.30

Vis d'ancrage pour béton



- | Convient à tous nos profilés sans fraisage
- | Utilisation intérieure : Acier galvanisé (intérieur) HUS3-H 10x90
- | Utilisation extérieure : V4A (extérieur) HUS3-HR 10x95
- | Nécessite une boulonneuse à choc

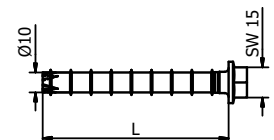

Modèle 3701	Acier galvanisé (intérieur)	Modèle 3701	Inox 316 (extérieur)
UE	No. d'art.	UE	No. d'art.
50	91.3701.090.81	25	91.3701.095.30

TL-6000 | 0.6kN MONTAGE AU SOL

FLEXFIT 1.0 kN



- | Ajustage précis des panneaux de verre
- | Pour épaisseurs de verre de 12,76 - 21,52 mm
- | Alignement possible jusqu'à 34 mm par rapport à l'axe vertical
- | Attention a respecter la correspondance avec les épaisseurs des vitrages

Longueur		2 m	5 m	25 m
Épaisseur du verre	Couleur cale	No. d'art.	No. d'art.	No. d'art.
12 mm	noir	90.0502.112.00	90.0505.112.00	90.0525.112.00
6/6/2 (12,76 mm)	rouge	90.0502.113.00	90.0505.113.00	90.0525.113.00
6/6/4 (13,52 mm)	gris	90.0502.114.00	90.0505.114.00	90.0525.114.00
15 mm	jaune	90.0502.115.00	90.0505.115.00	90.0525.115.00
8/8/2 (16,76 mm)	rouge	90.0502.117.00	90.0505.117.00	90.0525.117.00
8/8/4 (17,52 mm)	vert	90.0502.118.00	90.0505.118.00	90.0525.118.00
19 mm	bleu	90.0502.119.00	90.0505.119.00	90.0525.119.00
10/10/2 (20,76 mm)	rouge	90.0502.121.00	90.0505.121.00	90.0525.121.00
10/10/4 (21,52 mm)	vert	90.0502.122.00	90.0505.122.00	90.0525.122.00

ÉTANCHÉITÉ POUR SYSTÈMES DE GARDE-CORPS.

Attention, attention, c'est la police de protection de l'eau OnLevel qui vous parle. Vous avez une fuite dans le bâtiment!

C'est exactement le défi auquel nous avons été confronté.

Il y a des fabricants qui croient que vous pouvez le résoudre un profil basique. Never ever mon ami. Nous avons compté exactement 987 339 utilisations différentes. Par conséquent, nous devons rester aussi flexibles que possible afin de pouvoir nous adapter à différentes situations encore et encore. C'est là que le principe des blocs de construction entre en jeu. Dans ce qui suit, vous trouverez des descriptions de la façon dont nos ouvertures de drainage sont construites et quel est le cheminement de l'eau. Ici il est important de créer une étanchéité.

Bien sûr, nous avons également des solutions pour vous.



TL-6010 | AVIS TECHNIQUE N°2.1/15-1674_V4

1.0 kN Montage au sol

La mère des profilés.

Le profilé TL-6010 n'est pas seulement économique. Il est en réalité la mère de tous les profilés, ou mieux encore, la cape d'invisibilité parmi les profilés. Le profilé en U TL-6010 est complètement invisible et, combiné aux profilés de raccordement de construction, il permet une multitude d'applications.

Bien entendu, le profilé peut être utilisé à l'intérieur comme à l'extérieur. Il résiste aux charges linéaires d'1 kN et convient aux épaisseurs de verre comprise entre 12,76 et 21,52 mm.

Caractéristiques principales

- | Design épuré et élégant, nécessitant peu d'entretien
- | Système de montage de verre ONLEVEL FLEXFIT
- | Top-Cover (en option)
- | Pour épaisseurs de verre 12,76 - 21,52 mm
- | Profilé en Aluminium

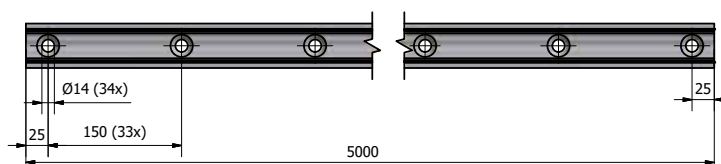
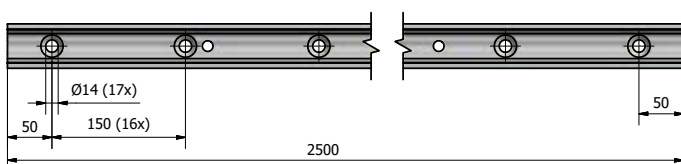
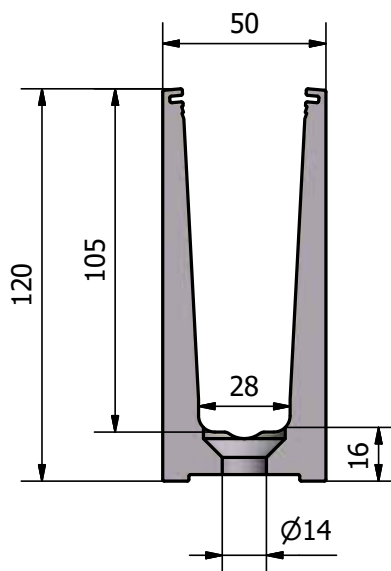
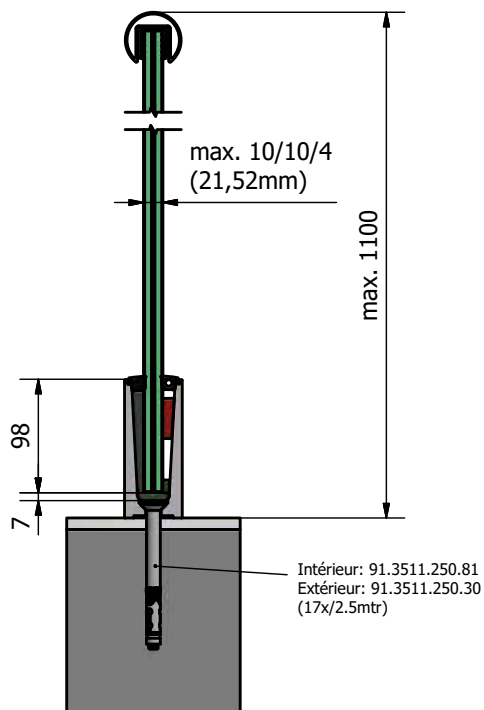



La diversité des applications
est illimité

Optimale pour un montage
invisible



Montage au sol

TL-6010 | 1.0KN MONTAGE AU SOL

Profilé pour verre



| Hauteur : 120 mm
| Largeur : 50 mm
| UE : 1 unité

Modèle 6010	Brut	Aluminium anodisé	RAL
Longueur	No. d'art.	No. d'art.	No. d'art.
2500	-	10.6010.002.11	-
5000	10.6010.005.10	10.6010.005.11	10.6010.005.13/16/18

Angle intérieur / angle extérieur 90°



| Longueur de côté intérieur 150 mm
| Longueur de côté extérieur 200 mm
| UE : 1 unité

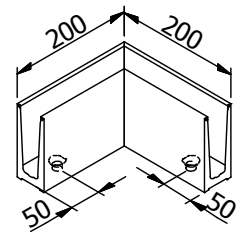

Modèle 6010	Brut	Aluminium anodisé	RAL
	No. d'art.	No. d'art.	No. d'art.
	10.6010.390.10	10.6010.390.11	10.6010.390.13/16/18

Embout gauche / droit



| utilisable à gauche et à droite
| UE : 1 unité

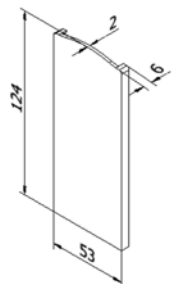

Modèle 6010	Brut	Aluminium anodisé	RAL
Utilisation	No. d'art.	No. d'art.	No. d'art.
gauche / droit	10.6010.490.10	10.6010.490.11	10.6010.490.13/16/18

Embout montée d'escaliers gauche / droite



| utilisable à gauche et à droite
| A couper sur mesure
| UE : 1 unité

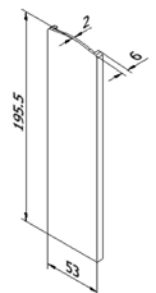

Modèle 6010	Brut	Aluminium anodisé	RAL
Utilisation	No. d'art.	No. d'art.	No. d'art.
gauche / droit	10.6010.491.10	10.6010.491.11	10.6010.491.13/16/18

TL-6010 | 1.0KN MONTAGE AU SOL

Pièce d'écartement



Tu n'as pas d'évacuation des eaux sur ton balcon ?!

Pour éviter de construire un barrage, tu peux installer des pièces d'écartement sous ton profilé.

- | Trou intérieur Ø 14 mm
- | UE : 13 unités

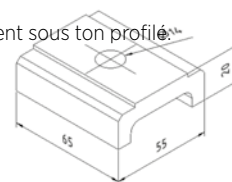

Modèle 6010	Brut	Aluminium anodisé	RAL
	No. d'art.	No. d'art.	No. d'art.
	10.6010.500.10	10.6010.500.11	10.6010.500.13/16/18

Cheville Fischer FH II 12/50 SK



- | Utilisation intérieure : Acier galvanisé (intérieur)
- | Utilisation extérieur : Inox 316 (extérieur)
- | Quantité requise pour 2 m : 17 unités
- | UE : 25 unités

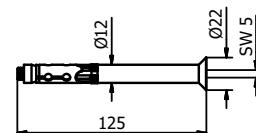

Modèle 3511	Acier galvanisé (intérieur)	Inox 316 (extérieur)
	No. d'art.	No. d'art.
	91.3511.250.81	91.3511.250.30

Set de montage sur acier



- | Utilisation intérieure : Acier galvanisé (intérieur)
- | Utilisation extérieur : Inox 316 (extérieur)
- | Quantité requise pour 2 m : 17 unités
- | M10 x 40 mm
- | UE : 17 unités

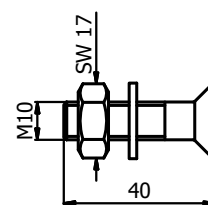

Modèle 6010	Acier galvanisé (intérieur)	Inox 316 (extérieur)
	No. d'art.	No. d'art.
	91.6010.040.81	91.6010.040.30

TL-6010 | 1.0KN MONTAGE AU SOL

FLEXFIT 1.0 KN



- | Ajustage précis des panneaux de verre
- | Pour épaisseurs de verre de 12,76 - 21,52 mm
- | Alignement possible jusqu'à 34 mm par rapport à l'axe vertical
- | Attention a respecter la correspondance avec les épaisseurs des vitrages

Longueur		2 m	5 m	25 m
Épaisseur du verre	Couleur cale	No. d'art.	No. d'art.	No. d'art.
12 mm	noir	90.0502.112.00	90.0505.112.00	90.0525.112.00
6/6/2 (12,76 mm)	rouge	90.0502.113.00	90.0505.113.00	90.0525.113.00
6/6/4 (13,52 mm)	gris	90.0502.114.00	90.0505.114.00	90.0525.114.00
15 mm	jaune	90.0502.115.00	90.0505.115.00	90.0525.115.00
8/8/2 (16,76 mm)	rouge	90.0502.117.00	90.0505.117.00	90.0525.117.00
8/8/4 (17,52 mm)	vert	90.0502.118.00	90.0505.118.00	90.0525.118.00
19 mm	bleu	90.0502.119.00	90.0505.119.00	90.0525.119.00
10/10/2 (20,76 mm)	rouge	90.0502.121.00	90.0505.121.00	90.0525.121.00
10/10/4 (21,52 mm)	vert	90.0502.122.00	90.0505.122.00	90.0525.122.00

ONE SIZE. ONE LEVEL.

Nos embouts pour montées d'escaliers peuvent facilement être adaptés aux dimensions. Grâce au gabarit figurant au dos des embouts, tu peux adapter l'embout aisément à tous angles souhaités.

Couper aux dimensions



TL-6011 | AVIS TECHNIQUE N°2.1/15-1674_V4

1.0 kN Montage latéral

Simplement minimal.

Le profilé latéral TL-6011 est la solution intelligente permettant un montage simple sans chape, sur l'acier ou le béton. Le profilé est utilisable à l'intérieur comme à l'extérieur. Il résiste aux charges linéaires d'1 kN et convient aux épaisseurs de verre comprise entre 12,76 et 21,52 mm.

Caractéristiques principales

- | Design épuré et élégant, nécessitant peu d'entretien
- | Système de montage de verre ONLEVEL FLEXFIT
- | Canaux pour goupilles d'assemblage
- | Ouvertures d'écoulement des eaux
- | Habillage (en option)
- | Boîte de torsion intégrée
- | Pour épaisseurs de verre 12,76 - 21,52 mm
- | Profilé en Aluminium

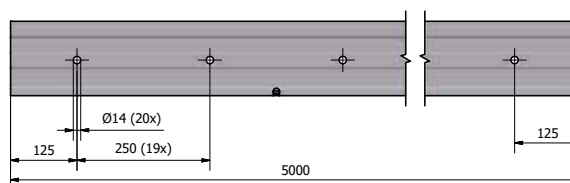
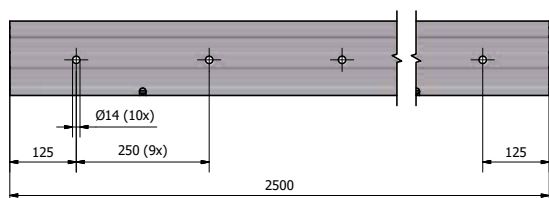
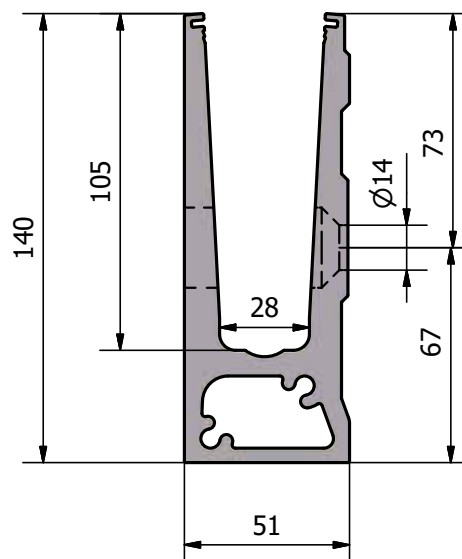
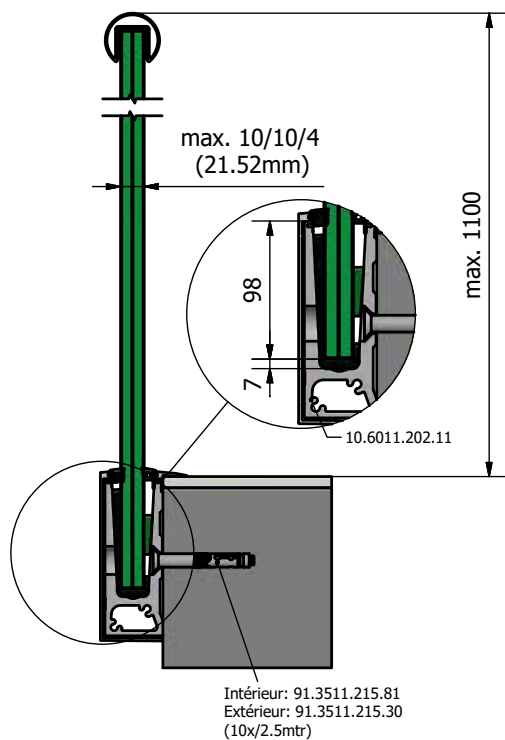



Pour un montage simple sans chape, sur l'acier ou le béton



Montage latéral

Boîte de torsion intégrée pour augmenter l'écartement des trous

TL-6011 | 1.0KN MONTAGE LATÉRAL

Profilé pour verre



| Hauteur 140 mm
| Largeur 51 mm
| UE : 1 unité

Modèle 6011	Brut	Aluminium anodisé	RAL
Longueur	No. d'art.	No. d'art.	No. d'art.
2500	-	10.6011.002.11	-
5000	10.6011.005.10	10.6011.005.11	10.6011.005.13/16/18

Angle intérieur 90°



| Longueur de côté intérieur 149 mm
| Longueur de côté extérieur 200 mm
| UE : 1 unité

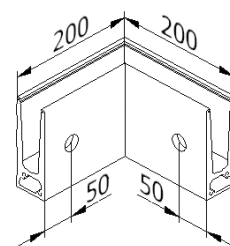

Modèle 6011	Brut	Aluminium anodisé	RAL
	No. d'art.	No. d'art.	No. d'art.
	10.6011.300.10	10.6011.300.11	10.6011.300.13/16/18

Angle extérieur 90°



| Longueur de côté intérieur 149 mm
| Longueur de côté extérieur 200 mm
| UE : 1 unité

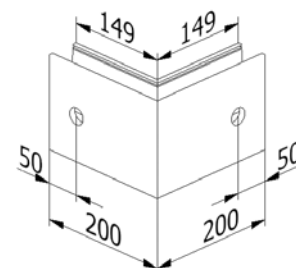

Modèle 6011	Brut	Aluminium anodisé	RAL
	No. d'art.	No. d'art.	No. d'art.
	10.6011.350.10	10.6011.350.11	10.6011.350.13/16/18

Habillage



| Avec adhésif de fixation
| En cas d'utilisation d'un habillage, également commander les embouts appropriés.
| UE : 1 unité

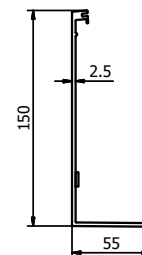

Modèle 6011	Brut	Aluminium anodisé	RAL
Longueur	No. d'art.	No. d'art.	No. d'art.
2500	-	10.6011.202.11	-
5000	10.6011.205.10	10.6011.205.11	10.6011.205.13/16/18

TL-6011 | 1.0KN MONTAGE LATÉRAL

Bouchon obturateur



| Quantité requise pour 2 m : 10 unités
| UE : 10 unités

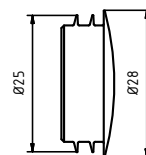

Modèle 7000		Plastique
RAL	diamètre	No. d'art.
blanc	25 mm	90.7000.025.40
noir	25 mm	90.7000.025.41
gris	25 mm	90.7000.025.45

Embout sans habillage gauche



| utilisable à gauche
| UE : 1 unité

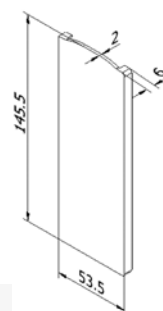

Modèle 6011	Brut	Aluminium anodisé	RAL
Utilisation	No. d'art.	No. d'art.	No. d'art.
À gauche	10.6011.400.10	10.6011.400.11	10.6011.400.13/16/18

Embout sans habillage droit



| utilisable à droite
| UE : 1 unité

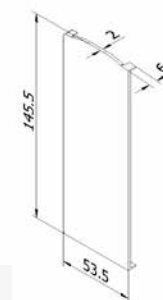

Modèle 6011	Brut	Aluminium anodisé	RAL
Utilisation	No. d'art.	No. d'art.	No. d'art.
À droite	10.6011.450.10	10.6011.450.11	10.6011.450.13/16/18

Embout montée d'escaliers sans habillage gauche



| utilisable à gauche
| A couper sur mesure
| UE : 1 unité

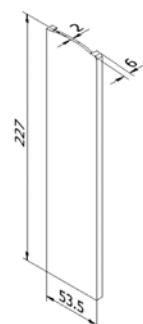

Modèle 6011	Brut	Aluminium anodisé	RAL
Utilisation	No. d'art.	No. d'art.	No. d'art.
À gauche	10.6011.401.10	10.6011.401.11	10.6011.401.13/16/18

TL-6011 | 1.0KN MONTAGE LATÉRAL

Embout montée d'escaliers sans habillage droit



- | utilisable à droite
- | A couper sur mesure
- | UE : 1 unité



Modèle 6011	Brut	Aluminium anodisé	RAL
Utilisation	No. d'art.	No. d'art.	No. d'art.
À droite	10.6011.451.10	10.6011.451.11	10.6011.451.13/16/18

Embout avec habillage gauche



- | utilisable à gauche
- | UE : 1 unité

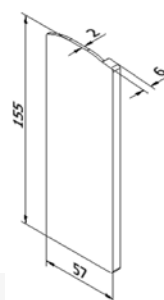

Modèle 6011	Brut	Aluminium anodisé	RAL
Utilisation	No. d'art.	No. d'art.	No. d'art.
À gauche	10.6011.410.10	10.6011.410.11	10.6011.410.13/16/18

Embout avec habillage droit



- | utilisable à droite
- | UE : 1 unité



Modèle 6011	Brut	Aluminium anodisé	RAL
Utilisation	No. d'art.	No. d'art.	No. d'art.
À droite	10.6011.460.10	10.6011.460.11	10.6011.460.13/16/18

Embout montée d'escaliers avec habillage gauche



- | utilisable à gauche
- | A couper sur mesure
- | UE : 1 unité

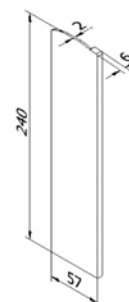

Modèle 6011	Brut	Aluminium anodisé	RAL
Utilisation	No. d'art.	No. d'art.	No. d'art.
À gauche	10.6011.411.10	10.6011.411.11	10.6011.411.13/16/18

TL-6011 | 1.0KN MONTAGE LATÉRAL

Embout montée d'escaliers avec habillage droit



- | utilisable à droite
- | A couper sur mesure
- | UE : 1 unité



Modèle 6011	Brut	Aluminium anodisé	RAL
Utilisation	No. d'art.	No. d'art.	No. d'art.
À droite	10.6011.461.10	10.6011.461.11	10.6011.461.13/16/18

Pièce d'écartement



Tu n'as pas d'évacuation des eaux sur ton balcon ?!
Pour éviter de construire un barrage, tu peux installer des pièces d'écartement derrière ton profilé.

- | Quantité requise pour 2 m : 10 unités
- | Trou intérieur Ø 14 mm
- | UE : 10 unités

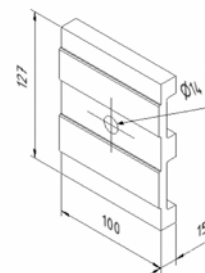

Modèle 6011	Brut	Aluminium anodisé	RAL
	No. d'art.	No. d'art.	No. d'art.
	10.6011.500.10	10.6011.500.11	10.6011.500.13/16/18

Goupille d'assemblage



- | Longueur 40 mm
- | Diamètre Ø 6 mm
- | UE : 8 unités

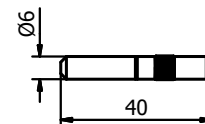

Modèle 7001	Inox 316 (intérieur & extérieur)
	No. d'art.
	90.7001.640.31

Cheville Fischer FH II 12/15 SK



- | Utilisation intérieure : Acier galvanisé (intérieur)
- | Utilisation extérieure : Inox 316 (extérieur)
- | Quantité requise pour 2 m : 10 unités
- | UE : 25 unités

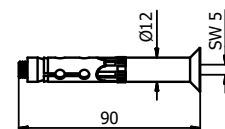

Modèle 3511	Acier galvanisé (intérieur)	Inox 316 (extérieur)
	No. d'art.	No. d'art.
	91.3511.215.81	91.3511.215.30

TL-6011 | 1.0KN MONTAGE LATÉRAL

Set de montage sur acier



- | Utilisation intérieure : Acier galvanisé (intérieur)
- | Utilisation extérieure : Inox 316 (extérieur)
- | Quantité requise pour 2 m : 10 unités
- | M10 x 40 mm
- | UE : 10 unités

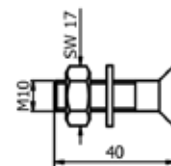

Modèle 6011	Acier galvanisé (intérieur)	Inox 316 (extérieur)
	No. d'art.	No. d'art.
	91.6011.040.81	91.6011.040.30

Set de montage sur bois



- | Utilisation intérieure : Acier galvanisé (intérieur)
- | Quantité requise pour 2 m : 10 unités
- | M12
- | UE : 10 unités

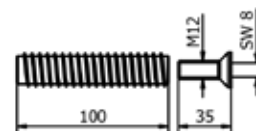

Modèle 6011	Acier galvanisé (intérieur)
	No. d'art.
	91.6011.800.81



FLEXFIT 1.0 KN



- | Ajustage précis des panneaux de verre
- | Pour épaisseurs de verre de 12,76 - 21,52 mm
- | Alignement possible jusqu'à 34 mm par rapport à l'axe vertical
- | Attention à respecter la correspondance avec les épaisseurs des vitrages

Longueur		2 m	5 m	25 m
Épaisseur du verre	Couleur cale	No. d'art.	No. d'art.	No. d'art.
12 mm	noir	90.0502.112.00	90.0505.112.00	90.0525.112.00
6/6/2 (12,76 mm)	rouge	90.0502.113.00	90.0505.113.00	90.0525.113.00
6/6/4 (13,52 mm)	gris	90.0502.114.00	90.0505.114.00	90.0525.114.00
15 mm	jaune	90.0502.115.00	90.0505.115.00	90.0525.115.00
8/8/2 (16,76 mm)	rouge	90.0502.117.00	90.0505.117.00	90.0525.117.00
8/8/4 (17,52 mm)	vert	90.0502.118.00	90.0505.118.00	90.0525.118.00
19 mm	bleu	90.0502.119.00	90.0505.119.00	90.0525.119.00
10/10/2 (20,76 mm)	rouge	90.0502.121.00	90.0505.121.00	90.0525.121.00
10/10/4 (21,52 mm)	vert	90.0502.122.00	90.0505.122.00	90.0525.122.00

PLUS GRAND ÉCARTEMENT DES FIXATIONS.

Le montage Et l'innovation.

Chez nous, ils sont à l'ordre du jour et font partie de notre philosophie: Nous considérons le produit dans son ensemble. Outre la sécurité et un design classique et intemporel, les coûts de montage jouent un rôle primordial chez ONLEVEL. Nous avons pu réduire continuellement le nombre d'ancrages nécessaires au profilé pour verre. En même temps, nous n'avons jamais perdu de vue la stabilité requise. Et les dispositifs d'ancrage supprimés ne demandent plus à être achetés ni à être percés. À la place, nous avons développé une **boîte de torsion** intégrée qui peut précisément combiner ces propriétés.

Observe le logo concernant
l'utilisation.



TL-6020 | AVIS TECHNIQUE N°2.1/15-1674_V4

1.0 kN Montage au sol

Mise à niveau.

Le profilé TL-6020 est le perfectionnement intelligent du profilé TL-6010. Le meilleur de tout est que nous avons augmenté l'écartement des fixations et que nous pouvons désormais utiliser un boulon d'ancrage sans tête fraisée. Grâce à cela, le montage du produit est devenu non seulement plus économique et plus rapide, mais aussi la stabilité s'est considérablement améliorée.

Ce profilé est utilisable à l'extérieur, résiste aux charges linéaires d'1 kN et convient aux épaisseurs de verre comprise entre 12,76 et 21,52 mm.

Caractéristiques principales

- | Design épuré et élégant, nécessitant peu d'entretien
- | Système de montage de verre **ONLEVEL FLEXFIT**
- | Canaux pour goupilles d'assemblage
- | Ouvertures d'écoulement des eaux
- | Utiliser le Top Cover de 3.0 kN
- | Pour épaisseurs de verre 12,76 - 21,52 mm
- | Pour les applications dans le domaine de ERP 1.0 kN, l'écartement des fixations est de 400 mm
- | Profilé en Aluminium



CAO DANS CHAQUE
FORMAT

AVIS TECHNIQUE N°2.1/15-1674_V4

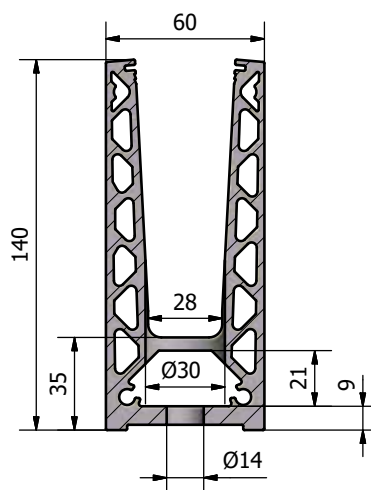
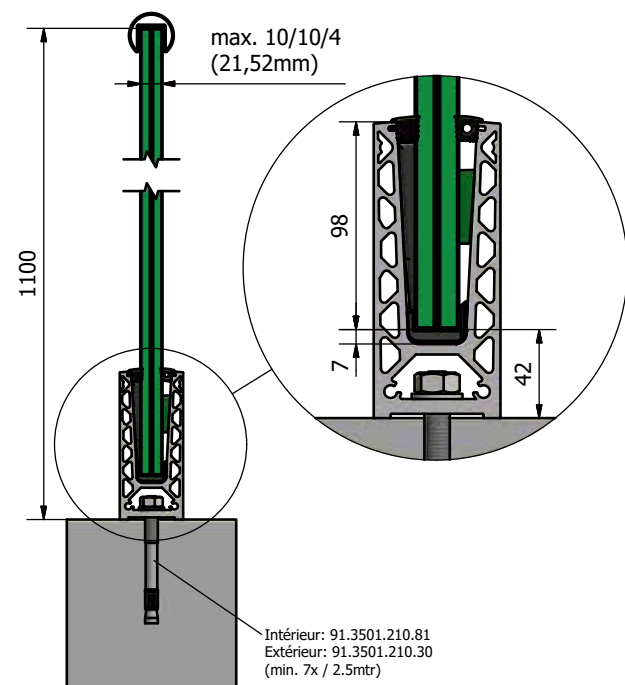

Profilé pré-percé tous les 200 mm.
L'entraxe maximum entre les fixations est de 400mm.

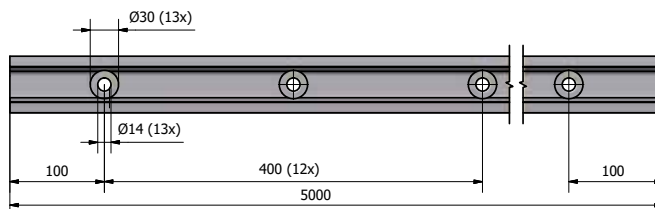
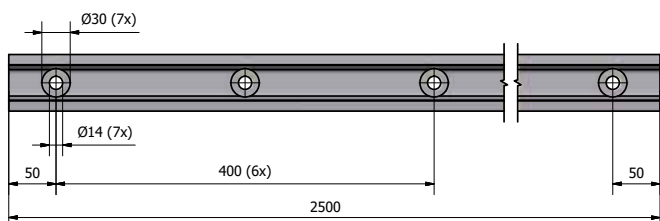



Meilleure stabilité et élégance
inchangée

Boîte de torsion intégrée pour
augmenter l'écartement des
trous



Montage au sol

TL-6020 | 1.0KN MONTAGE AU SOL

Profilé pour verre



| Hauteur: 140 mm
| Largeur: 60 mm
| UE : 1 unité

Modèle 6020	Brut	Aluminium anodisé	RAL
Longueur	No. d'art.	No. d'art.	No. d'art.
2500	-	10.6020.002.11	-
5000	10.6020.005.10	10.6020.005.11	10.6020.005.13/16/18

Angle intérieur / angle extérieur 90°



| Longueur de côté intérieur 140 mm
| Longueur de côté extérieur 200 mm
| UE : 1 unité

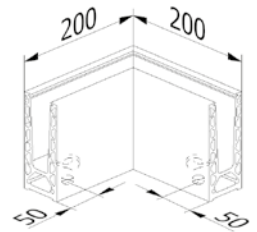

Modèle 6020	Brut	Aluminium anodisé	RAL
	No. d'art.	No. d'art.	No. d'art.
	10.6020.390.10	10.6020.390.11	10.6020.390.13/16/18

Embout gauche / droit



| utilisable à gauche et à droite
| UE : 1 unité

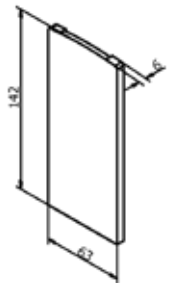

Modèle 6020	Brut	Aluminium anodisé	RAL
Utilisation	No. d'art.	No. d'art.	No. d'art.
gauche / droit	10.6020.490.10	10.6020.490.11	10.6020.490.13/16/18

Embout montée d'escaliers gauche/droit



| utilisable à gauche et à droite
| A couper sur mesure
| UE : 1 unité

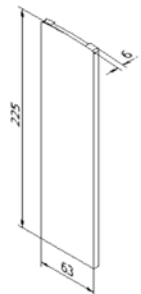

Modèle 6020	Brut	Aluminium anodisé	RAL
Utilisation	No. d'art.	No. d'art.	No. d'art.
gauche / droit	10.6020.491.10	10.6020.491.11	10.6020.491.13/16/18

TL-6020 | 1.0KN MONTAGE AU SOL

Pièce d'écartement



Tu n'as pas d'évacuation des eaux sur ton balcon ?!
Pour éviter de construire un barrage, tu peux installer des pièces d'écartement sous ton profilé.

- | Trou intérieur Ø 14 mm
- | UE : 13 unités

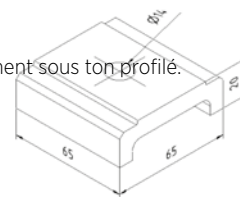

Modèle 6020	Brut	Aluminium anodisé	RAL
	No. d'art.	No. d'art.	No. d'art.
	10.6020.500.10	10.6020.500.11	10.6020.500.13/16/18

Goupille d'assemblage



- | Longueur 40 mm
- | Diamètre Ø 6 mm
- | UE : 8 unités

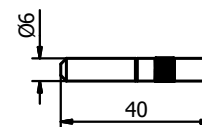

Modèle 7001	Inox 316 (intérieur & extérieur)
	No. d'art.
	90.7001.640.31

Cheville Fischer FIS AM M10x150



- | Utilisation intérieure : Acier galvanisé (intérieur)
- | Utilisation extérieure : Inox 316 (extérieur)
- | Quantité requise pour 2 m : 13 unités
- | Mortier approprié: 91.3000.010.00
- | UE : 10 unités

fischer

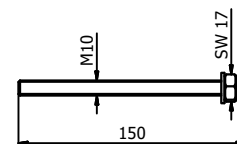

Modèle 3551	Acier galvanisé (intérieur)	Inox 316 (extérieur)
	No. d'art.	No. d'art.
	91.3551.015.81	91.3551.015.30

Set de montage sur acier



- | Utilisation intérieure : Acier galvanisé (intérieur)
- | Utilisation extérieure : Inox 316 (extérieur)
- | Quantité requise pour 2 m : 13 unités
- | M10 x 60 mm
- | UE : 13 unités

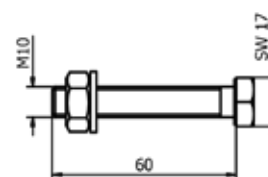

Modèle 6020	Acier galvanisé (intérieur)	Inox 316 (extérieur)
	No. d'art.	No. d'art.
	91.6020.060.81	91.6020.060.30

TL-6020 | 1.0KN MONTAGE AU SOL

Cheville Fischer FAZ II 12/10



- | Utilisation intérieure : Acier zinc (intérieur)
- | Utilisation extérieure : Inox 316 (extérieur)
- | Quantité requise pour 2 m : 7 unités
- | UE : 20 unités

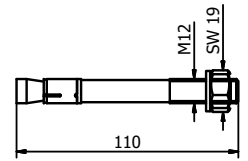

Modèle 3501	Acier zinc (intérieur)	Inox 316 (extérieur)
	No. d'art.	No. d'art.
	91.3501.210.30	91.3501.210.81

Vis d'ancrage pour béton



- | Convient à tous nos profilés sans fraisage
- | Utilisation intérieure : Acier galvanisé (intérieur) HUS3-H 10x90
- | Utilisation extérieure : V4A (extérieur) HUS3-HR 10x95
- | Nécessite une boulonneuse à choc

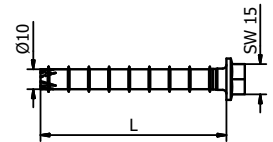

Modèle 3701	Acier galvanisé (intérieur)	Modèle 3701	Inox 316 (extérieur)
UE	No. d'art.	UE	No. d'art.
50	91.3701.090.81	25	91.3701.095.30

FLEXFIT 1.0 kN



- | Ajustage précis des panneaux de verre
- | Pour épaisseurs de verre de 12,76 - 21,52 mm
- | Alignement possible jusqu'à 34 mm par rapport à l'axe vertical
- | Attention à respecter la correspondance avec les épaisseurs des vitrages

Longueur		2 m	5 m	25 m
Épaisseur du verre	Couleur cale	No. d'art.	No. d'art.	No. d'art.
12 mm	noir	90.0502.112.00	90.0505.112.00	90.0525.112.00
6/6/2 (12,76 mm)	rouge	90.0502.113.00	90.0505.113.00	90.0525.113.00
6/6/4 (13,52 mm)	gris	90.0502.114.00	90.0505.114.00	90.0525.114.00
15 mm	jaune	90.0502.115.00	90.0505.115.00	90.0525.115.00
8/8/2 (16,76 mm)	rouge	90.0502.117.00	90.0505.117.00	90.0525.117.00
8/8/4 (17,52 mm)	vert	90.0502.118.00	90.0505.118.00	90.0525.118.00
19 mm	bleu	90.0502.119.00	90.0505.119.00	90.0525.119.00
10/10/2 (20,76 mm)	rouge	90.0502.121.00	90.0505.121.00	90.0525.121.00
10/10/4 (21,52 mm)	vert	90.0502.122.00	90.0505.122.00	90.0525.122.00

GARDE DE LA DISTANCE AVEC NOTRE PIÈCE D'ECARTEMENT.

Hoover Dam était hier. Il y a plus d'eau sur les balcons que sûr ce le barrage Hoover c'était hier. Nous avons la bonne pièce d'écartement pour chaque profil afin que vous ne restiez pas dans l'eau. De plus, nos écarteurs sont également conçus pour résister aux forces statiques.

10.xxxx.500.xx

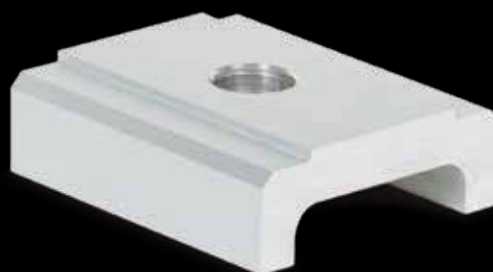

TL-6021 | AVIS TECHNIQUE N°2.1/15-1674_V4

1.0 kN Montage latéral

L'évolution continue.

Le profilé TL-6021 est le perfectionnement intelligent du profilé TL-6011. La particularité est que nous avons augmenté l'écartement des fixations et que nous pouvons même utiliser un boulon d'ancrage sans tête fraisée. Grâce à cela, le montage du produit est non seulement beaucoup plus rapide et économique, mais la stabilité est aussi considérablement améliorée.

Le profilé latéral en U TL-6021 est utilisable à l'extérieur. Il résiste aux charges linéaires d'1 kN et convient aux épaisseurs de verre comprise entre 12,76 et 21,52 mm.

Caractéristiques principales

- | Design épuré et élégant, nécessitant peu d'entretien
- | Système de montage de verre **ONLEVEL FLEXFIT**
- | Ouvertures d'écoulement des eaux
- | Habillage (en option)
- | Utiliser le Top Cover de 3.0 kN
- | Pour épaisseurs de verre 12,76 - 21,52 mm
- | Pour les applications dans le domaine privé et ERP 1.0 kN, l'écartement des fixations est de 400 mm
- | Profilé en Aluminium



CAO DANS CHAQUE
FORMAT

AVIS TECHNIQUE N°2.1/15-1674_V4

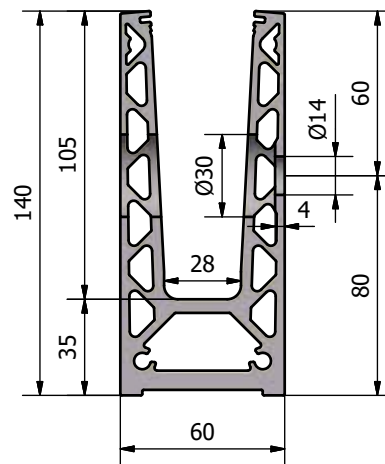
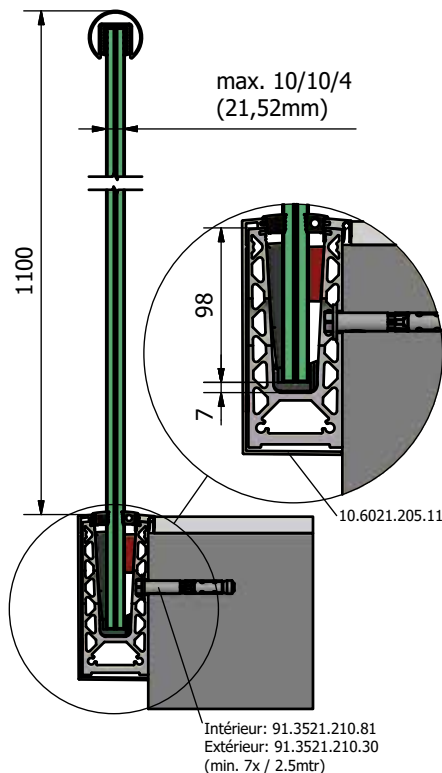

Profilé pré-percé tous les 200 mm.
L'entraxe maximum entre les fixations est de 400mm.

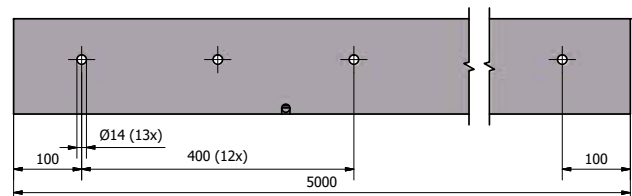
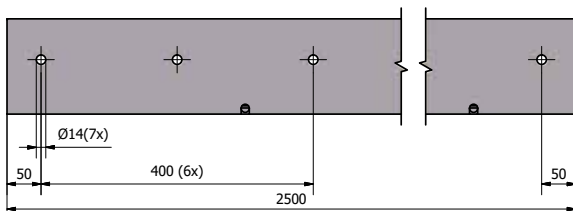



Meilleure stabilité

Selon l'utilisation, ancrage universel



Montage latéral

Boîte de torsion intégrée pour augmenter l'écartement des trous

TL-6021 | 1.0KN MONTAGE LATÉRAL

Profilé pour verre



| Hauteur: 140 mm
| Largeur: 60 mm
| UE : 1 unité

Modèle 6021	Brut	Aluminium anodisé	RAL
Longueur	No. d'art.	No. d'art.	No. d'art.
2500	-	10.6021.002.11	-
5000	10.6021.005.10	10.6021.005.11	10.6021.005.13/16/18

Angle intérieur 90°



| Longueur de côté intérieur 140 mm
| Longueur de côté extérieur 200 mm
| UE : 1 unité

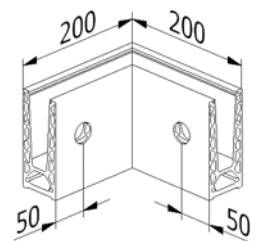

Modèle 6021	Brut	Aluminium anodisé	RAL
	No. d'art.	No. d'art.	No. d'art.
	10.6021.300.10	10.6021.300.11	10.6021.300.13/16/18

Angle extérieur 90°



| Longueur de côté intérieur 140 mm
| Longueur de côté extérieur 200 mm
| UE : 1 unité

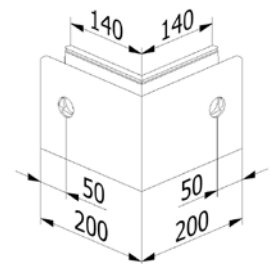

Modèle 6021	Brut	Aluminium anodisé	RAL
	No. d'art.	No. d'art.	No. d'art.
	10.6021.350.10	10.6021.350.11	10.6021.350.13/16/18

Embout gauche



| utilisable à gauche
| UE : 1 unité

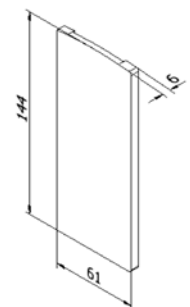

Modèle 6021	Brut	Aluminium anodisé	RAL
Utilisation	No. d'art.	No. d'art.	No. d'art.
À gauche	10.6021.400.10	10.6021.400.11	10.6021.400.13/16/18

TL-6021 | 1.0KN MONTAGE LATÉRAL

Embout gauche avec habillage



| utilisable à gauche
| UE : 1 unité

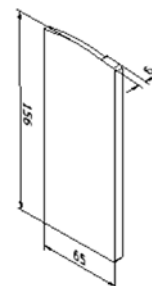

Modèle 6021	Brut	Aluminium anodisé	RAL
Utilisation	No. d'art.	No. d'art.	No. d'art.
À gauche	10.6021.410.10	10.6021.410.11	10.6021.410.13/16/18

Embout droit



| utilisable à droite
| UE : 1 unité

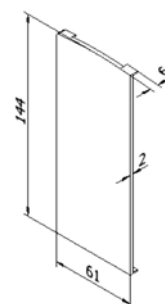

Modèle 6021	Brut	Aluminium anodisé	RAL
Utilisation	No. d'art.	No. d'art.	No. d'art.
À droite	10.6021.450.10	10.6021.450.11	10.6021.450.13/16/18

Embout droit avec habillage



| utilisable à droite
| UE : 1 unité

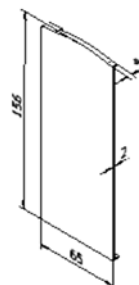

Modèle 6021	Brut	Aluminium anodisé	RAL
Utilisation	No. d'art.	No. d'art.	No. d'art.
À droite	10.6021.460.10	10.6021.460.11	10.6021.460.13/16/18

Embout montée d'escaliers avec habillage gauche



| utilisable à gauche
| A couper sur mesure
| UE : 1 unité

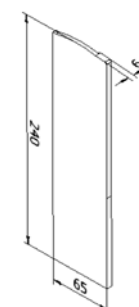

Modèle 6021	Brut	Aluminium anodisé	RAL
Utilisation	No. d'art.	No. d'art.	No. d'art.
À gauche	10.6021.411.10	10.6021.411.11	10.6021.411.13/16/18

TL-6021 | 1.0KN MONTAGE LATÉRAL

Embout montée d'escaliers avec habillage droit



- | utilisable à droit
- | A couper sur mesure
- | UE : 1 unité

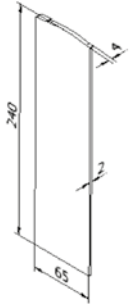

Modèle 6021	Brut	Aluminium anodisé	RAL
Utilisation	No. d'art.	No. d'art.	No. d'art.
À droite	10.6021.461.10	10.6021.461.11	10.6021.461.13/16/18

Habillage



- | Avec adhésif de fixation
- | En cas d'utilisation d'un habillage, également commander embouts correspondants
- | UE : 1 unité

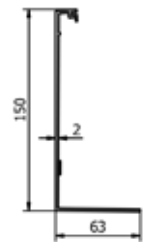

Modèle 6021	Brut	Aluminium anodisé	RAL
Longueur	No. d'art.	No. d'art.	No. d'art.
2500	-	10.6021.202.11	-
5000	10.6021.205.10	10.6021.205.11	10.6021.205.13/16/18

Pièce d'écartement



- | Épaisseur : 15 mm
- | UE : 1 unité

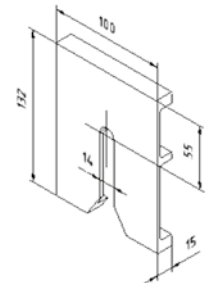

Modèle 6021	Brut	Aluminium anodisé	RAL
	No. d'art.	No. d'art.	No. d'art.
	10.6021.500.10	10.6021.500.11	10.6021.500.13/16/18

Bouchon obturateur



- | Quantité requise pour 2 m : 17 unités
- | UE : 10 unités

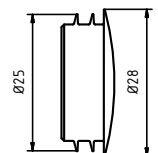

Modèle 7000	Plastique	
RAL	diamètre	No. d'art.
blanc	30 mm	90.7000.030.40
noir	30 mm	90.7000.030.41
gris	30 mm	90.7000.030.45

TL-6021 | 1.0KN MONTAGE LATÉRAL

Goupille d'assemblage



- | Longueur 40 mm
- | Diamètre Ø 6 mm
- | UE : 8 unités

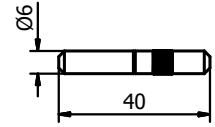

Modèle 7001	Inox 316 (intérieur & extérieur)
No. d'art.	
90.7001.640.31	

Cheville Fischer FH II 12/10



- | Utilisation intérieure : Acier galvanisé (intérieur)
- | Utilisation extérieure : Inox 316 (extérieur)
- | Quantité requise pour 2 m : 13 unités
- | UE : 50 unités

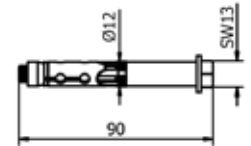

Modèle 3521	Acier galvanisé (intérieur)	Inox 316 (extérieur)
No. d'art.		No. d'art.
91.3521.210.81		91.3521.210.30

Set de montage sur acier



- | Utilisation intérieure : Acier galvanisé (intérieur)
- | Utilisation extérieure : Inox 316 (extérieur)
- | Quantité requise pour 2 m : 13 unités
- | M10 x 60 mm
- | UE : 13 unités

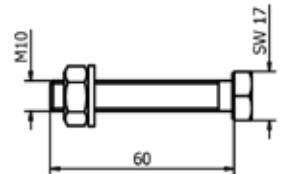

Modèle 6021	Acier galvanisé (intérieur)	Inox 316 (extérieur)
No. d'art.		No. d'art.
91.6021.060.81		91.6021.060.30

Set de montage sur bois



- | Utilisation intérieure : Acier galvanisé (intérieur)
- | Quantité requise pour 2 m : 13 unités
- | M12
- | UE : 13 unités

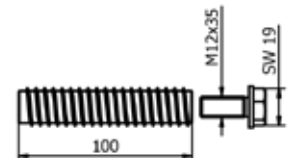

Modèle 6021	Acier galvanisé (intérieur)
No. d'art.	
91.6021.800.81	



TL-6021 | 1.0KN MONTAGE LATÉRAL

Vis d'ancrage pour béton



- | Convient à tous nos profilés sans fraisage
- | Utilisation intérieure : Acier galvanisé (intérieur) HUS3-H 10x90
- | Utilisation extérieure : V4A (extérieur) HUS3-HR 10x95
- | Nécessite une boulonneuse à choc

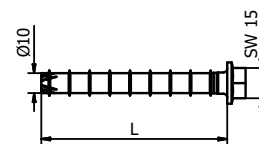

Modèle 3701		Modèle 3701	
Acier galvanisé (intérieur)	Inox 316 (extérieur)		
UE	No. d'art.	UE	No. d'art.
50	91.3701.090.81	25	91.3701.095.30

FLEXFIT 1.0 kN



- | Ajustage précis des panneaux de verre
- | Pour épaisseurs de verre de 12,76 - 21,52 mm
- | Alignement possible jusqu'à 34 mm par rapport à l'axe vertical
- | Attention à respecter la correspondance avec les épaisseurs des vitrages

Longueur		2 m	5 m	25 m
Épaisseur du verre	Couleur cale	No. d'art.	No. d'art.	No. d'art.
12 mm	noir	90.0502.112.00	90.0505.112.00	90.0525.112.00
6/6/2 (12,76 mm)	rouge	90.0502.113.00	90.0505.113.00	90.0525.113.00
6/6/4 (13,52 mm)	gris	90.0502.114.00	90.0505.114.00	90.0525.114.00
15 mm	jaune	90.0502.115.00	90.0505.115.00	90.0525.115.00
8/8/2 (16,76 mm)	rouge	90.0502.117.00	90.0505.117.00	90.0525.117.00
8/8/4 (17,52 mm)	vert	90.0502.118.00	90.0505.118.00	90.0525.118.00
19 mm	bleu	90.0502.119.00	90.0505.119.00	90.0525.119.00
10/10/2 (20,76 mm)	rouge	90.0502.121.00	90.0505.121.00	90.0525.121.00
10/10/4 (21,52 mm)	vert	90.0502.122.00	90.0505.122.00	90.0525.122.00

ÉCOULEMENT DES EAUX - MAIS SANS GOUTTIÈRE.

La combinaison de l'eau et du froid peut poser des problèmes pour l'utilisation de garde-corps en verre. C'est pourquoi tous les profilés pour verre ONLEVEL présentent tous les 1000 mm des ouvertures d'écoulement des eaux. Et nous ne serions pas ONLEVEL si nous n'avions pas pensé à toutes les éventualités. Selon la saison, les profilés peuvent être soumis aux influences les plus diverses (telles que les feuilles, le sable et la saleté).

Nous proposons ce profilé unique en son genre sur le marché.

ONLEVEL a veillé à ce que le point d'appui du verre se trouve à hauteur du joint - de cette manière, jamais une charge ou décharge importante n'est exercée directement sur le joint. Le résultat est que l'incidence de la saleté est considérablement réduite.

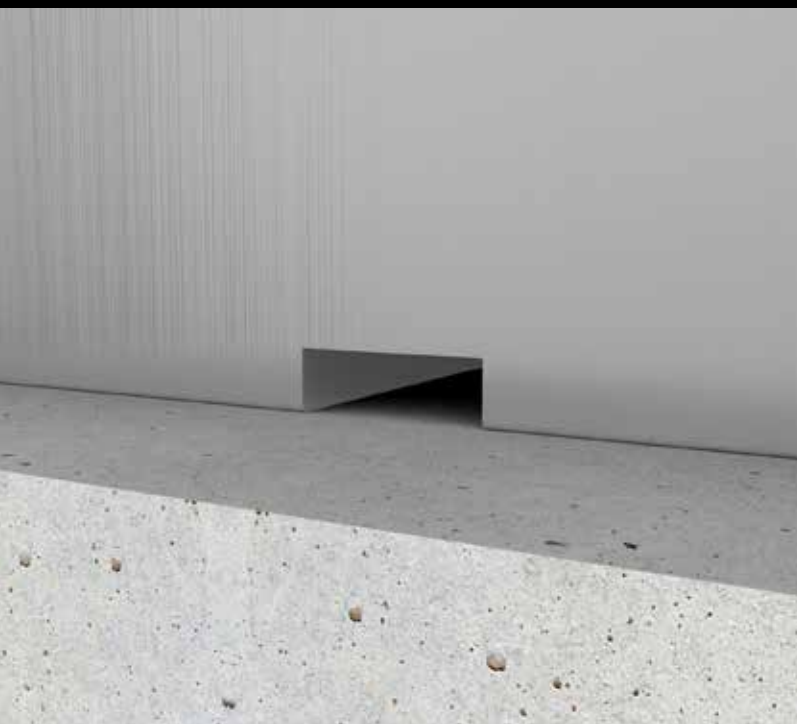
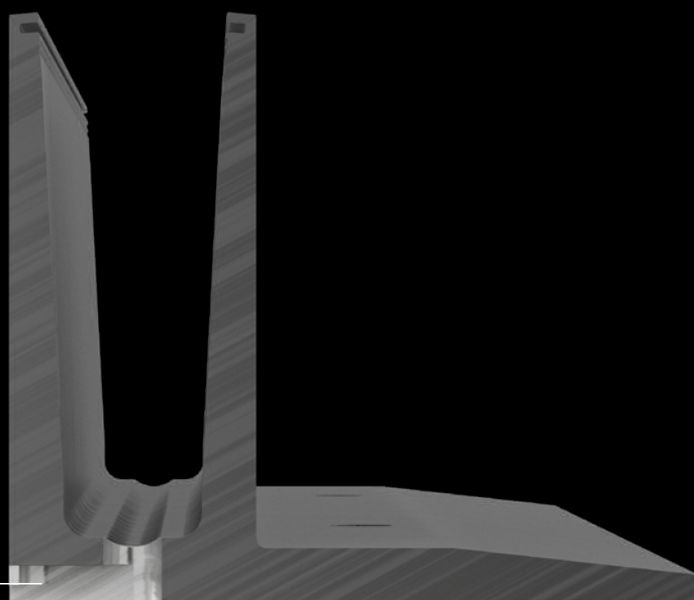

TL-6030 | AVIS TECHNIQUE N°2.1/15-1674_V4

3.0 kN Montage au sol

La grande sœur.

Le profilé TL-6030 n'est pas seulement économique. Il offre bien d'autres avantages. On l'utilise surtout dans les cas où le profilé doit être complètement invisible. Les possibilités d'applications se multiplient s'il est combiné aux profilés de raccordement de construction.

Bien entendu, le profilé peut être utilisé à l'intérieur comme à l'extérieur. Il résiste aux charges linéaires de 2 kN et convient aux épaisseurs de verre comprise entre 21,52 mm et 31,52 mm.

Caractéristiques principales

- | Design épuré et élégant, nécessitant peu d'entretien
- | Système de montage de verre **ONLEVEL FLEXFIT**
- | Ouvertures d'écoulement des eaux
- | Pour épaisseurs de verre 21,52 - 31,52 mm
- | Pour applications dans le domaine public
- | Profilé en Aluminium



AVIS TECHNIQUE N°2.1/15-1674_V4

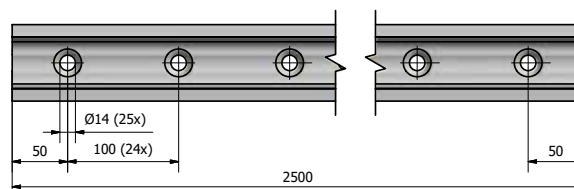
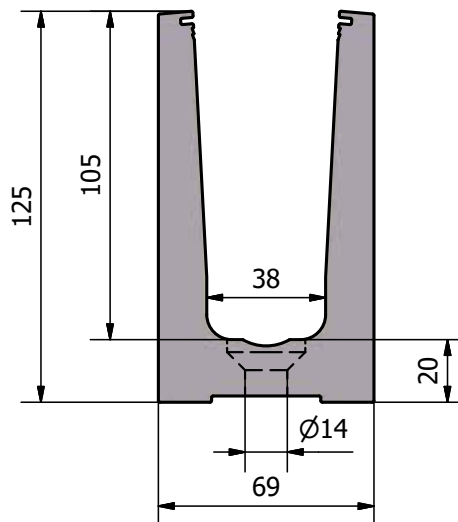
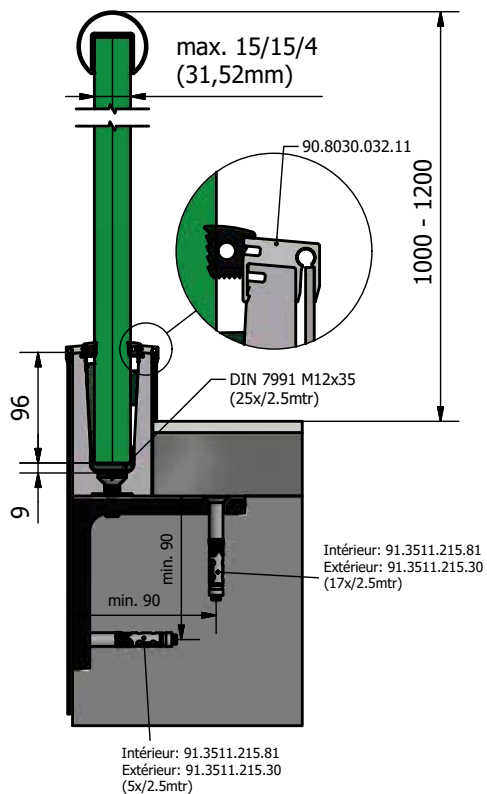



Diversité des applications
illimité

Épais, mais presque
invisible



En particulier pour les
applications dans le domaine
public



Montage au sol



TL-6030 | 3.0 KN MONTAGE AU SOL

Profilé pour verre



- | Hauteur 125 mm
- | Largeur 69 mm
- | UE : 1 unité

Modèle 6030	Aluminium anodisé
Longueur	No. d'art.
2500	10.6030.002.11

Angle intérieur / angle extérieur 90°



- | Longueur de côté intérieur 131 mm
- | Longueur de côté extérieur 200 mm
- | UE : 1 unité

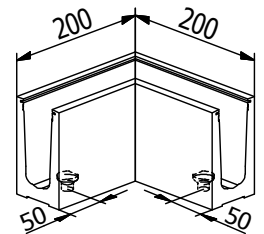

Modèle 6030	Aluminium anodisé
	No. d'art.
	10.6030.390.11

Embout gauche / droit



- | utilisable à gauche et à droite
- | UE : 1 unité

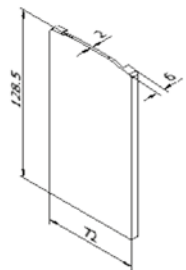

Modèle 6030	Aluminium anodisé
Utilisation	No. d'art.
gauche / droit	10.6030.490.11

Cheville Fischer FH II 12/15 SK



- | Utilisation intérieure : Acier galvanisé (intérieur)
- | Utilisation extérieure : Inox 316 (extérieur)
- | Quantité requise pour 2 m : 25 unités
- | UE : 25 unités

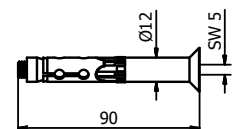

Modèle 3511	Acier galvanisé (intérieur)	Inox 316 (extérieur)
	No. d'art.	No. d'art.
	91.3511.215.81	91.3511.215.30

TL-6030 | 3.0 KN MONTAGE AU SOL

Set de montage sur acier



- | Utilisation intérieure : Acier galvanisé (intérieur)
- | Utilisation extérieure : Inox 316 (extérieur)
- | Quantité requise pour 2 m : 25 unités
- | M10 x 40mm
- | UE : 17 unités

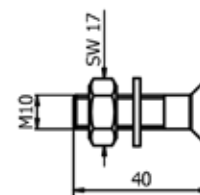

Modèle 6030	Acier galvanisé (intérieur)	Inox 316 (extérieur)
	No. d'art.	No. d'art.
	91.6030.040.81	91.6030.040.30

FLEXFIT 3.0 KN



- | Ajustage précis des panneaux de verre
- | Pour épaisseurs de verre de 21,52 - 31,52 mm
- | Alignement possible jusqu'à 34 mm par rapport à l'axe vertical
- | Attention a respecter la correspondance avec les épaisseurs des vitrages

Longueur		2 m	5 m	25 m
Épaisseur du verre	Couleur cale	No. d'art.	No. d'art.	No. d'art.
10/10/4 (21,52 mm)	bleu	90.0502.322.00	90.0505.322.00	90.0525.322.00
12/12/4 (25,52 mm)	rouge	90.0502.326.00	90.0505.326.00	90.0525.326.00
15/15/4 (31,52 mm)	vert	90.0502.332.00	90.0505.332.00	90.0525.332.00

TL-6031 | AVIS TECHNIQUE N°2.1/15-1674_V4

3.0 kN Montage latéral

Big brother.

Le profilé latéral TL-6031 est une solution intelligente, en particulier si tu veux le monter sur de l'acier ou du béton sans chape.

Bien entendu, le profilé peut être utilisé à l'intérieur comme à l'extérieur. Il résiste aux charges linéaires de 2 kN et convient aux épaisseurs de verre comprise entre 21,52 mm et 31,52 mm. Avec TL-6031, tu fais preuve de clairvoyance.

Caractéristiques principales

- | Design épuré et élégant, nécessitant peu d'entretien
- | Système de montage de verre ONLEVEL FLEXFIT
- | Canaux pour goupilles d'assemblage
- | Ouvertures d'écoulement des eaux
- | Habillage (en option)
- | Boîte de torsion intégrée
- | Pour épaisseurs de verre 21,52 - 31,52 mm
- | Profilé en Aluminium



AVIS TECHNIQUE N°2.1/15-1674_V4

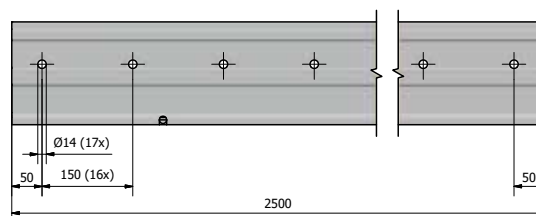
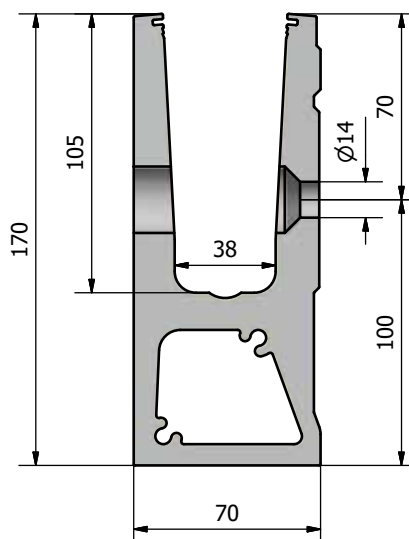
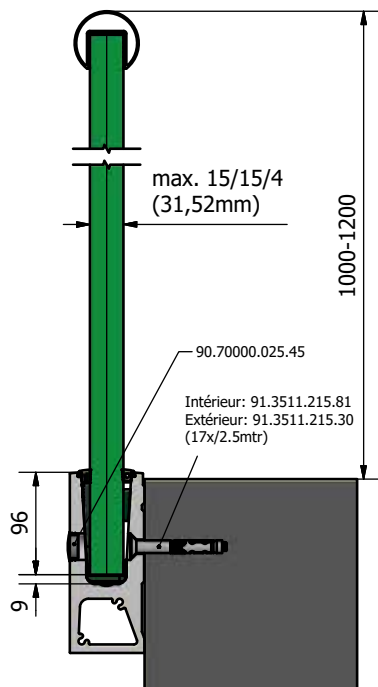



Se monte directement sur
l'acier ou le béton

Convient aux charges
extrêmement élevées



Montage latéral

Boîte de torsion intégré pour
augmenter l'écartement des
trous

TL-6031 | 3.0 KN MONTAGE LATÉRAL

Profilé pour verre



| Hauteur 170 mm
| Largeur 70 mm
| UE : 1 unité

Modèle 6031	Aluminium anodisé
Longueur	No. d'art.
2500	10.6031.002.11

Angle intérieur 90°



| Longueur de côté intérieur 130 mm
| Longueur de côté extérieur 200 mm
| UE : 1 unité

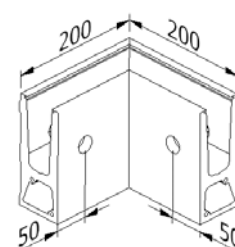

Modèle 6031	Aluminium anodisé
	No. d'art.
	10.6031.300.11

Angle extérieur 90°



| Longueur de côté intérieur 130 mm
| Longueur de côté extérieur 200 mm
| UE : 1 unité

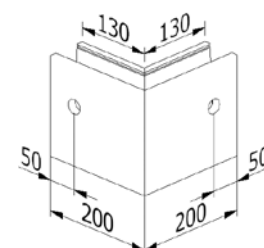

Modèle 6031	Aluminium anodisé
	No. d'art.
	10.6031.350.11

Embout gauche



| utilisable à gauche
| UE : 1 unité

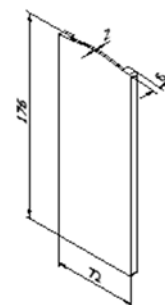

Modèle 6031	Aluminium anodisé
Utilisation	No. d'art.
À gauche	10.6031.400.11

TL-6031 | 3.0 KN MONTAGE LATÉRAL

Embout droit



| utilisable à droite
| UE : 1 unité

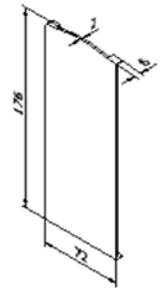

Modèle 6031	Aluminium anodisé
Utilisation	No. d'art.
À droite	10.6031.450.11

Embout gauche avec habillage



| utilisable à gauche
| UE : 1 unité

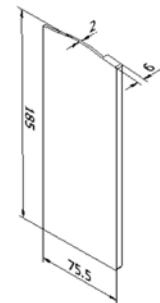

Modèle 6031	Aluminium anodisé
Utilisation	No. d'art.
À gauche	10.6031.410.11

Embout droit avec habillage



| utilisable à droite
| UE : 1 unité

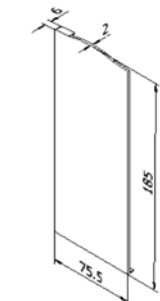

Modèle 6031	Aluminium anodisé
Utilisation	No. d'art.
À droite	10.6031.460.11

Habillage



| Avec adhésif de fixation
| En cas d'utilisation d'un habillage, également commander les embouts appropriés.
| UE : 1 unité

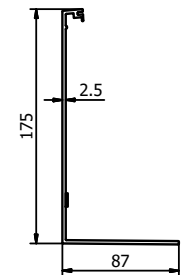

Modèle 6031	Aluminium anodisé
Longueur	No. d'art.
5000	10.6031.205.11

TL-6031 | 3.0 KN MONTAGE LATÉRAL

Goupille d'assemblage



- | Longueur 40 mm
- | Diamètre Ø 6 mm
- | UE : 8 unités

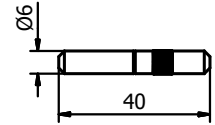

Modèle 7001	Inox 316 (intérieur & extérieur)
No. d'art.	
90.7001.640.31	

Bouchon obturateur



- | Quantité requise pour 2 m : 17 unités
- | UE : 10 unités

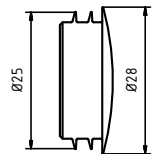

Modèle 7000	Plastique	
RAL	diamètre	No. d'art.
blanc	25 mm	90.7000.025.40
noir	25 mm	90.7000.025.41
gris	25 mm	90.7000.025.45

Cheville Fischer FH 12/15 SK



- | Utilisation intérieure : Acier galvanisé (intérieur)
- | Utilisation extérieure : Inox 316 (extérieur)
- | Quantité requise pour 2 m : 17 unités
- | UE : 25 unités

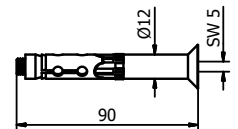

Modèle 3511	Acier galvanisé (intérieur)	Inox 316 (extérieur)
No. d'art.		No. d'art.
91.3511.215.81		91.3511.215.30

Set de montage sur acier



- | Utilisation intérieure : Acier galvanisé (intérieur)
- | Utilisation extérieure : Inox 316 (extérieur)
- | Quantité requise pour 2 m : 17 unités
- | M10 x 40 mm
- | UE : 17 unités

Modèle 6031	Acier galvanisé (intérieur)	Inox 316 (extérieur)
No. d'art.		No. d'art.
91.6031.040.81		91.6031.040.30

TL-6031 | 3.0 KN MONTAGE LATÉRAL

Set de montage sur bois



- | Utilisation intérieure : Acier galvanisé (intérieur)
- | Quantité requise pour 2 m : 17 unités
- | M12
- | UE : 17 unités

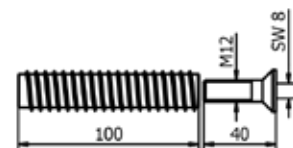

Modèle 6031 Acier galvanisé (intérieur)

No. d'art.

91.6031.800.81



FLEXFIT 3.0 KN



- | Ajustage précis des panneaux de verre
- | Pour épaisseurs de verre 21,52 - 31,52 mm
- | Alignement possible jusqu'à 34 mm par rapport à l'axe vertical
- | Attention a respecter la correspondance avec les épaisseurs des vitrages

Longueur		2 m	5 m	25 m
Épaisseur du verre	Couleur cale	No. d'art.	No. d'art.	No. d'art.
10/10/4 (21,52 mm)	bleu	90.0502.322.00	90.0505.322.00	90.0525.322.00
12/12/4 (25,52 mm)	rouge	90.0502.326.00	90.0505.326.00	90.0525.326.00
15/15/4 (31,52 mm)	vert	90.0502.332.00	90.0505.332.00	90.0525.332.00

TL-6040

1.0 kN Montage au sol



MADE FOR
SWITZERLAND

Eat this.

Le profilé en U TL-6040 est épatant. Car maintenant, non seulement tu gagnes encore plus de temps lors du montage mais tu peux commencer le barbecue plus tôt. Grâce à l'utilisation des boulons d'ancrage, tu économises de l'argent comptant par rapport aux boulons traditionnels à tête fraisée. Et les possibilités de réglage sont beaucoup plus diverses lors du montage du profilé.

De plus, le TL-6040 a été spécialement conçu pour le verre non trempé, de sorte que les problèmes de planéité du verre appartiennent au passé.

Caractéristiques principales

- | Design épuré et élégant, nécessitant peu d'entretien
- | Système de montage de verre **ONLEVEL FLEXFIT**
- | Ouvertures d'écoulement des eaux
- | Canaux pour goujons d'assemblage
- | Pour épaisseurs de verre 21,52 - 31,52 mm
- | Pour applications dans le domaine public
- | Profilé en Aluminium



CALCUL STATIQUE
selon la **SIA 261**

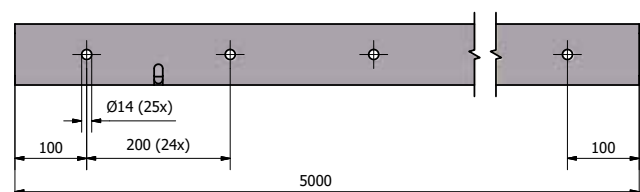
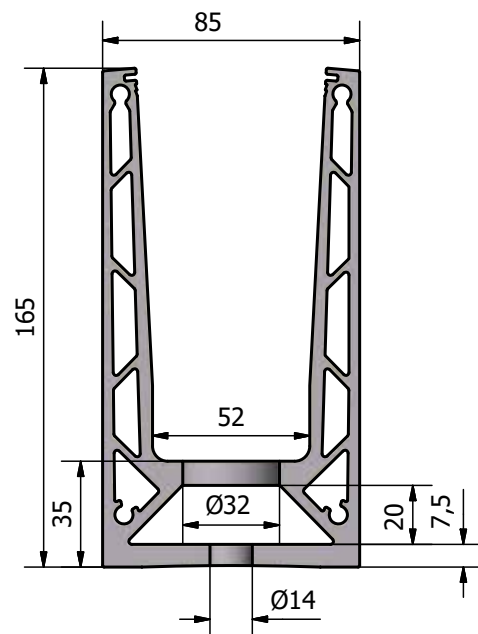
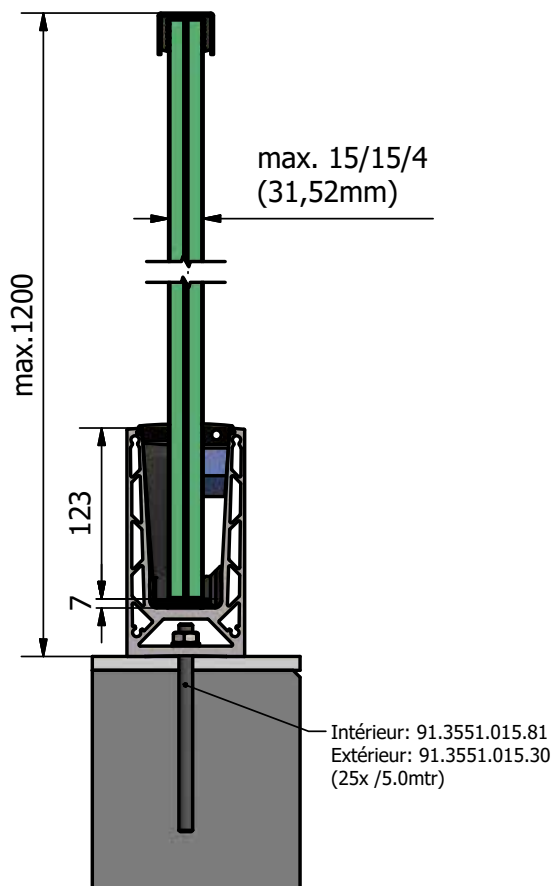



conçu pour du vitrage
feuilleté non trempé

Large mais tout
de même invisible



Principalement pour les
applications dans le domaine
public



Montage au sol



TL-6040 | 1.0 KN MONTAGE AU SOL

Profilé pour verre



| Hauteur 165 mm
| Largeur 85 mm
| UE : 1 unité

Modèle 6040	Brut	Aluminium anodisé	RAL
Longueur	No. d'art.	No. d'art.	No. d'art.
5000	10.6040.005.10	10.6040.005.11	10.6040.005.13/16/18

Angle intérieur / angle extérieur 90°



| Longueur de côté intérieur 130 mm
| Longueur de côté extérieur 200 mm
| UE : 1 unité

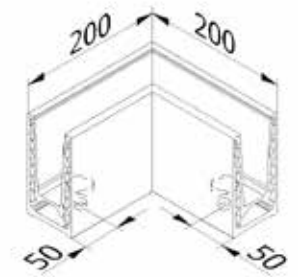

Modèle 6040	Brut	Aluminium anodisé	RAL
	No. d'art.	No. d'art.	No. d'art.
	10.6040.390.10	10.6040.390.11	10.6040.390.13/16/18

Embout gauche / droit



| utilisable à gauche et à droite
| UE : 1 unité

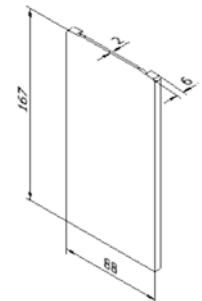

Modèle 6040	Brut	Aluminium anodisé	RAL
Utilisation	No. d'art.	No. d'art.	No. d'art.
gauche / droit	10.6040.490.10	10.6040.490.11	10.6040.490.13/16/18

Cheville Fischer FIS AM M10x150



| Utilisation intérieure : Acier galvanisé (intérieur)
| Utilisation extérieure : Inox 316 (extérieur)
| Quantité requise pour 5000 mm : 25 unités
| UE : 10 unités

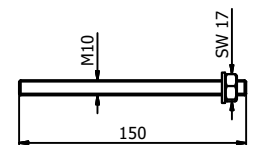

Modèle 3511	Acier galvanisé (intérieur)	Inox 316 (extérieur)
	No. d'art.	No. d'art.
	91.3551.015.81	91.3551.015.30

TL-6040 | 1.0 KN MONTAGE AU SOL

Goupille d'assemblage



- | Longueur 40 mm
- | Diamètre Ø 6 mm
- | UE : 8 unités

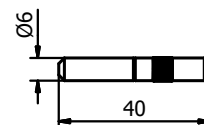

Modèle 7001	Inox 316 (intérieur & extérieur)
No. d'art.	
90.7001.640.31	

Set de montage sur acier



- | Utilisation intérieure : Acier galvanisé (intérieur)
- | Utilisation extérieure : Inox 316 (extérieur)
- | Quantité requise pour 5000 mm : 25 unités
- | M10 x 60 mm
- | UE : 25 unités

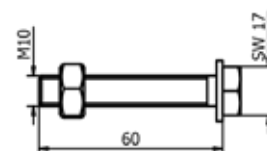

Modèle 6040	Acier galvanisé (intérieur)	Inox 316 (extérieur)
No. d'art.		No. d'art.
91.6040.040.81		91.6040.040.30

Vis d'ancrage pour béton



- | Convient à tous nos profilés sans fraisage
- | Utilisation intérieure : Acier galvanisé (intérieur) HUS3-H 10x90
- | Utilisation extérieure : V4A (extérieur) HUS3-HR 10x95
- | Nécessite une boulonneuse à choc

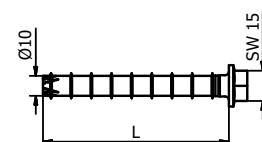

Modèle 3701	Acier galvanisé (intérieur)	Modèle 3701	Inox 316 (extérieur)
UE	No. d'art.	UE	No. d'art.
50	91.3701.090.81	25	91.3701.095.30

FLEXFIT DEEP 3.0 KN



- | Ajustage précis des panneaux de verre
- | Pour épaisseurs de verre de 21,52 - 31,52 mm
- | Alignement possible jusqu'à 34 mm par rapport à l'axe vertical
- | Attention à respecter la correspondance avec les épaisseurs des vitrages

Longueur		2 m	5 m	12.5 m
Épaisseur du verre	Couleur cale	No. d'art.	No. d'art.	No. d'art.
10/10/4 (21,52 mm)	bleu	90.0502.422.00	90.0505.422.00	90.0512.422.00
12/12/4 (25,52 mm)	rouge	90.0502.426.00	90.0505.426.00	90.0512.426.00
15/15/4 (31,52 mm)	vert	90.0502.432.00	90.0505.432.00	90.0512.432.00

TL-6041

1.0 kN Montage latéral



MADE FOR
SWITZERLAND

Holy Hänschen.

« Ce qu'on n'apprend pas étant jeune, on ne l'apprendra plus jamais » ? C'est faux ! Car ce qui fonctionne sur le dessus, fonctionne aussi sur le côté. Le profilé TL-6041 fonctionne comme une horloge suisse. Conçu spécialement pour les États-Unis et la région des Alpes, pour les sollicitations particulièrement élevées et un montage efficace. Économise du temps et profite pleinement de ses avantages.

De plus, le TL-6041 a été spécialement conçu pour le verre non trempé, de sorte que les problèmes de planéité du verre appartiennent au passé.

Caractéristiques principales

- | Design épuré et élégant, nécessitant peu d'entretien
- | Système de montage de verre ONLEVEL FLEXFIT
- | Canaux pour goupilles d'assemblage
- | Ouvertures d'écoulement des eaux
- | Habillage (en option)
- | Boîte de torsion intégrée
- | Pour épaisseurs de verre 21,52 - 31,52 mm
- | Profilé en Aluminium



CALCUL STATIQUE
selon la **SIA 261**

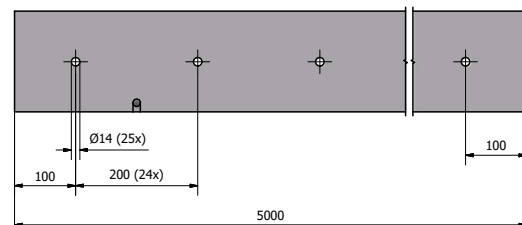
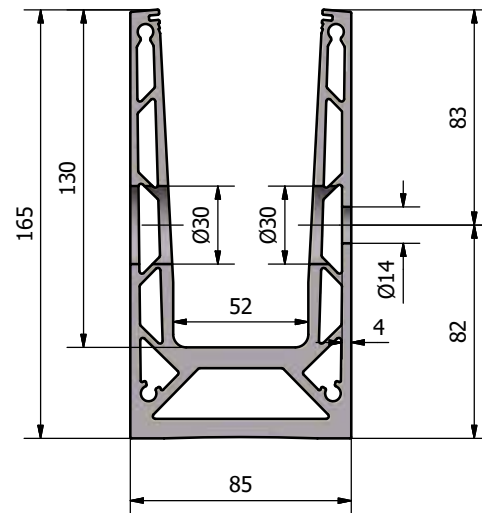
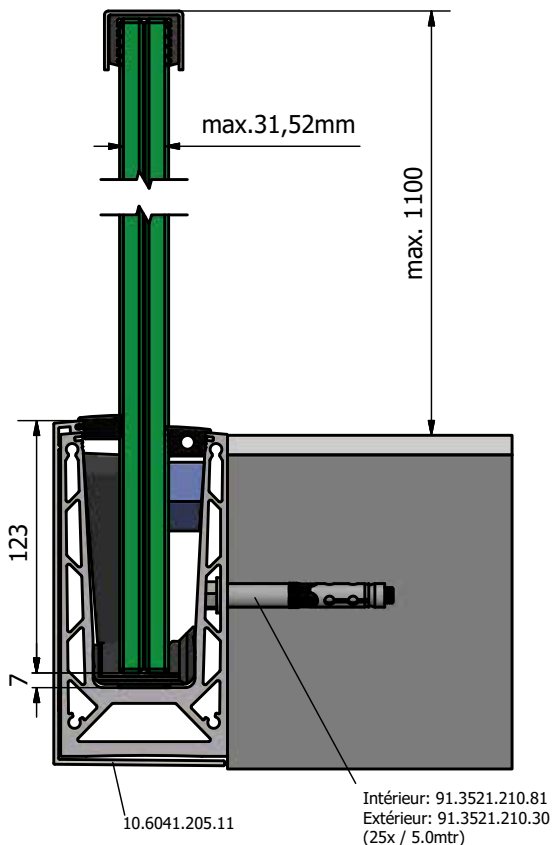



Montage directement
sur acier ou béton

Conçu pour du vitrage
feuilleté non trempé



Montage latéral

Filetage M12 : ajustement
des profils grâce aux
fixations possible

Boîte de torsion intégré afin
d'augmenter l'écartement des
fixations

TL-6041 | 1.0 KN MONTAGE LATÉRAL

Profilé pour verre



| Hauteur: 165 mm
| Largeur: 85 mm
| UE : 1 unité

Modèle 6041	Brut	Aluminium anodisé	RAL
Longueur	No. d'art.	No. d'art.	No. d'art.
5000	10.6041.005.10	10.6041.005.11	10.6041.005.13/16/18

Angle intérieur 90°



| Longueur de côté intérieur 115 mm
| Longueur de côté extérieur 200 mm
| UE : 1 unité

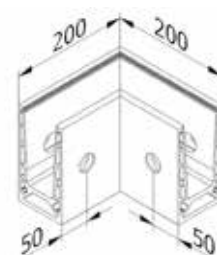

Modèle 6041	Brut	Aluminium anodisé	RAL
	No. d'art.	No. d'art.	No. d'art.
	10.6041.300.10	10.6041.300.11	10.6041.300.13/16/18

Angle extérieur 90°



| Longueur de côté intérieur 115 mm
| Longueur de côté extérieur 200 mm
| UE : 1 unité

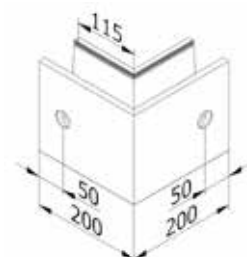

Modèle 6041	Brut	Aluminium anodisé	RAL
	No. d'art.	No. d'art.	No. d'art.
	10.6041.350.10	10.6041.350.11	10.6041.350.13/16/18

Embout gauche



| utilisable à gauche
| UE : 1 unité

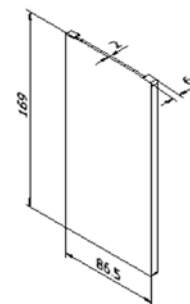

Modèle 6041	Brut	Aluminium anodisé	RAL
Utilisation	No. d'art.	No. d'art.	No. d'art.
à gauche	10.6041.400.10	10.6041.400.11	10.6041.400.13/16/18

TL-6041 | 1.0 KN MONTAGE LATÉRAL

Embout droit



| utilisable à droite
| UE : 1 unité

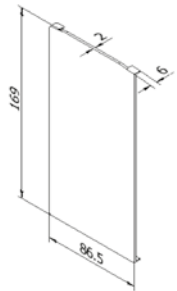

Modèle 6041	Brut	Aluminium anodisé	RAL
Utilisation	No. d'art.	No. d'art.	No. d'art.
à droite	10.6041.450.10	10.6041.450.11	10.6041.450.13/16/18

Embout gauche avec habillage



| utilisable à gauche
| UE : 1 unité

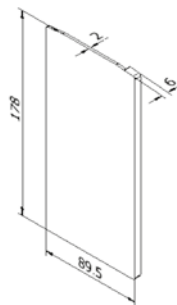

Modèle 6041	Brut	Aluminium anodisé	RAL
Utilisation	No. d'art.	No. d'art.	No. d'art.
à gauche	10.6041.410.10	10.6041.410.11	10.6041.410.13/16/18

Embout droit avec habillage



| utilisable à droite
| UE : 1 unité

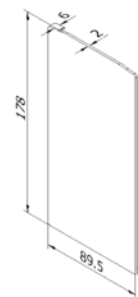

Modèle 6041	Brut	Aluminium anodisé	RAL
Utilisation	No. d'art.	No. d'art.	No. d'art.
à droite	10.6041.460.10	10.6041.460.11	10.6041.460.13/16/18

Habillage



| Avec adhésif de fixation
| En cas d'utilisation d'un habillage, également commander embouts correspondants
| UE : 1 unité



Modèle 6041	Brut	Aluminium anodisé	RAL
Longueur	No. d'art.	No. d'art.	No. d'art.
5000	10.6041.2050.10	10.6041.205.11	10.6041.205.13/16/18

TL-6041 | 1.0 KN MONTAGE LATÉRAL

Cheville Fischer FH II 12/10



- | Utilisation intérieure : Acier galvanisé (intérieur)
- | Utilisation extérieure : Inox 316 (extérieur)
- | Quantité requise pour 2 m : 13 unités
- | UE : 50 unités

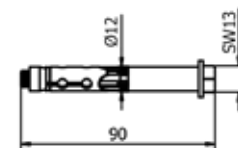

Modèle 3521	Acier galvanisé (intérieur)	Inox 316 (extérieur)
	No. d'art.	No. d'art.
	91.3521.210.81	91.3521.210.30

Set de montage sur acier



- | Utilisation intérieure : Acier galvanisé (intérieur)
- | Utilisation extérieure : Inox 316 (extérieur)
- | Quantité requise pour 2 m : 13 unités
- | M10 x 60mm
- | UE : 13 unités

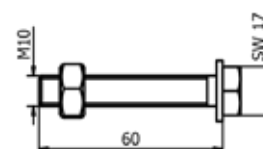

Modèle 6041	Acier galvanisé (intérieur)	Inox 316 (extérieur)
	No. d'art.	No. d'art.
	91.6041.060.81	91.6041.060.30

Set de montage sur bois



- | Utilisation intérieure : Acier galvanisé (intérieur)
- | Quantité requise pour 2 m : 13 unités
- | M12
- | UE : 13 unités

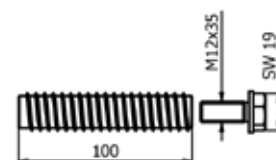

Modèle 6041	Acier galvanisé (intérieur)
	No. d'art.
	91.6041.800.81



Vis d'ancrage pour béton



- | Convient à tous nos profilés sans fraisage
- | Utilisation intérieure : Acier galvanisé (intérieur) HUS3-H 10x90
- | Utilisation extérieure : V4A (extérieur) HUS3-HR 10x95
- | Nécessite une boulonneuse à choc

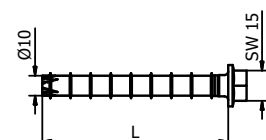

Modèle 3701	Acier galvanisé (intérieur)
UE	No. d'art.
50	91.3701.090.81

TL-6041 | 1.0 KN MONTAGE LATÉRAL

FLEXFIT DEEP 3.0 kN



- | Ajustage précis des panneaux de verre
- | Pour épaisseurs de verre de 21,52 - 31,52 mm
- | Alignement possible jusqu'à 34 mm par rapport à l'axe vertical
- | Attention à respecter la correspondance avec les épaisseurs des vitrages

Longueur		2 m	5 m	12.5 m
Épaisseur du verre	Couleur cale	No. d'art.	No. d'art.	No. d'art.
10/10/4 (21,52 mm)	bleu	90.0502.422.00	90.0505.422.00	90.0512.422.00
12/12/4 (25,52 mm)	rouge	90.0502.426.00	90.0505.426.00	90.0512.426.00
15/15/4 (31,52 mm)	vert	90.0502.432.00	90.0505.432.00	90.0512.432.00

Limitation de charge pour feuilleté 10/10/4 0,8kN/m

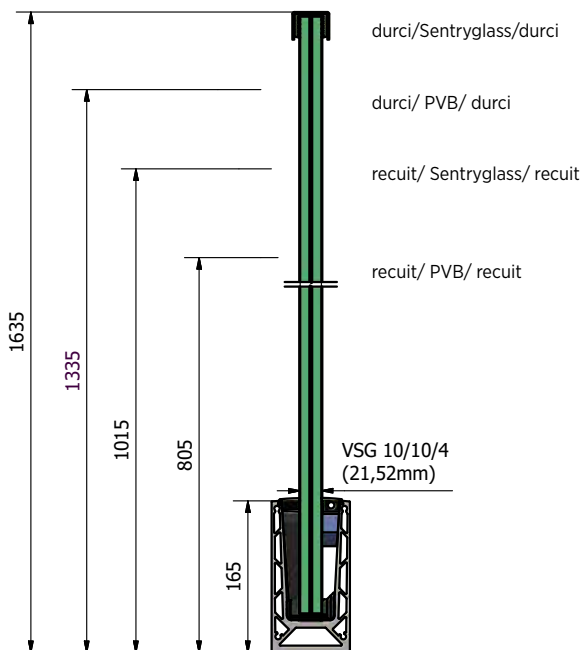

Limitation de charge pour feuilleté 12/12/4 0,8kN/m

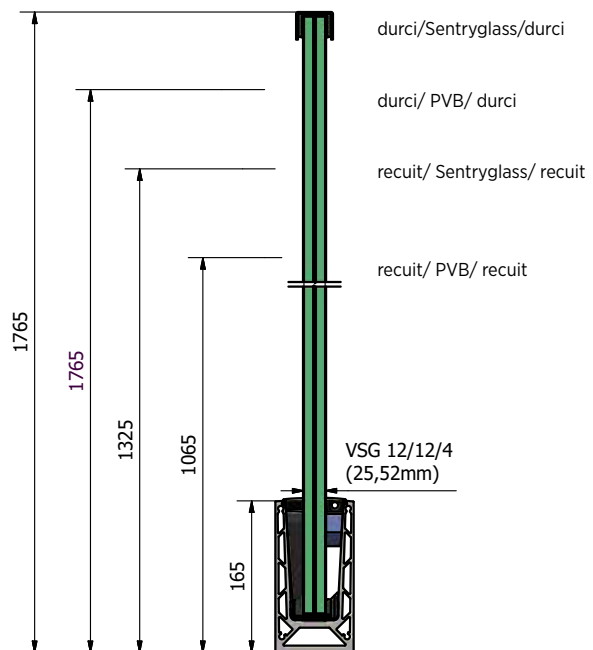

Limitation de charge pour feuilleté 12/12/4 1,6kN/m

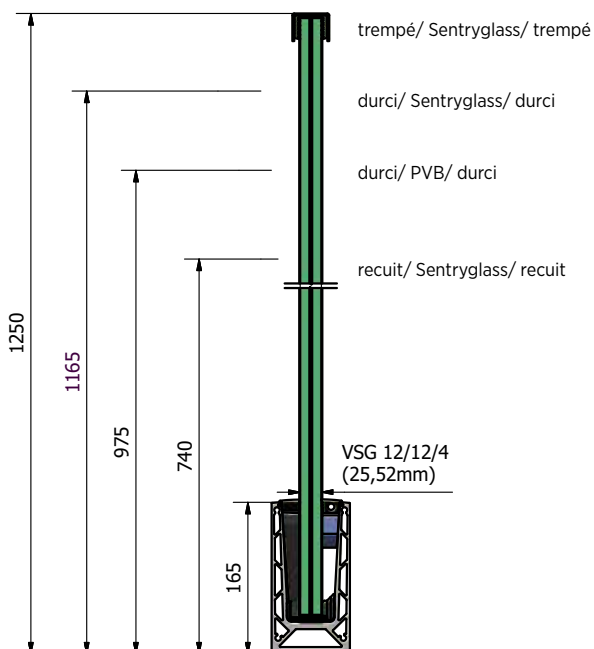

* Les détails peuvent être trouvés dans le tableau de dimensionnement

TL-6500

0.6 kN Montage au sol

Le modèle Attika.

Le profil TL-6500 est particulièrement petit et particulièrement fin. Il est tellement impressionnant car, malgré les dimensions de son modèle, il peut résister à beaucoup de stress. Le modèle pour montage au sol est particulièrement adapté pour une utilisation sur des élévations murales extérieures au-delà du bord du toit.

Le profil résiste à une charge linéaire de 0,6 kN et convient pour des épaisseurs de verre comprise entre 12,76 mm et 17,52 mm.

Caractéristiques principales

- | Design épuré et élégant, nécessitant peu d'entretien
- | Système de montage de verre ONLEVEL FLEXFIT
- | Ouvertures d'écoulement des eaux
- | Canaux pour goupilles d'assemblage
- | Optimal sur murets
- | Pour épaisseurs de verre 12,76 mm - 17,52 mm

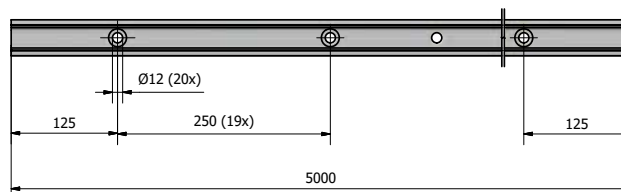
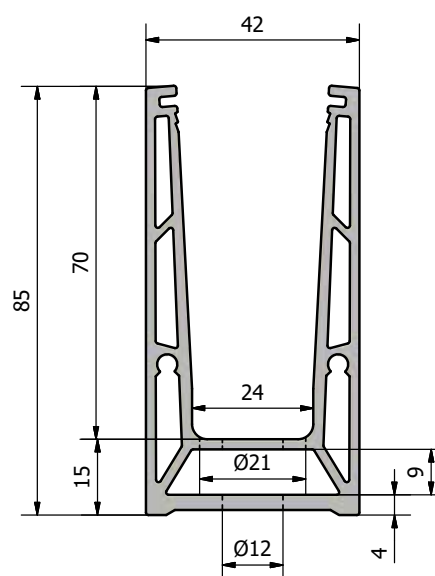
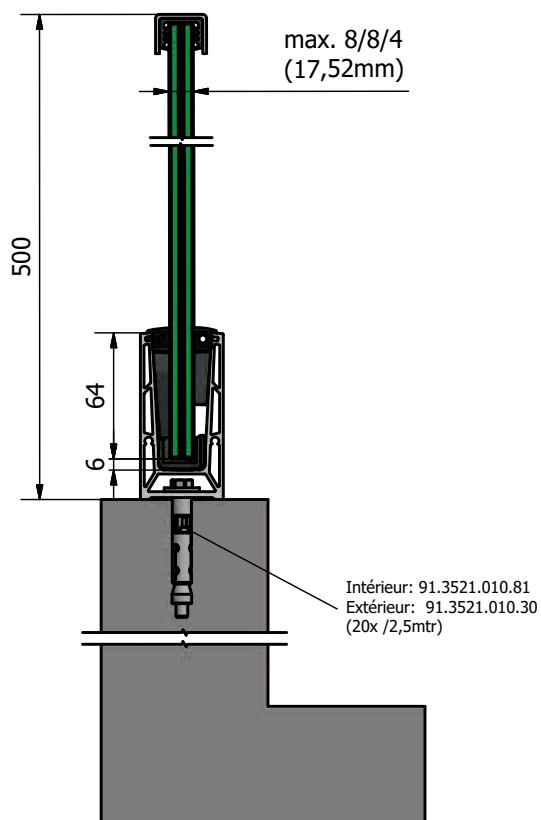



Optimal sur murets

Connexion pour
Top Cover et
Floor Connect



Montage au sol

TL-6500 | 0.6 KN MONTAGE AU SOL

Profilé pour verre



- | Conçu uniquement pour une utilisation extérieur
- | Hauteur 85 mm
- | Largeur 42 mm
- | UE : 1 unité

Modèle 6500	Brut	Aluminium anodisé	RAL
Longueur	No. d'art.	No. d'art.	No. d'art.
5000	10.6500.005.10	10.6500.005.11	10.6500.005.13/16/18

Angle intérieur / angle extérieur 90°



- | Longueur de côté intérieur 158 mm
- | Longueur de côté extérieur 200 mm
- | UE : 1 unité

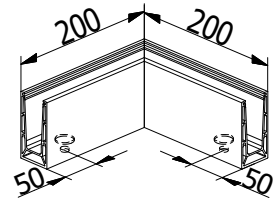

Modèle 6500	Brut	Aluminium anodisé	RAL
	No. d'art.	No. d'art.	No. d'art.
	10.6500.390.10	10.6500.390.11	10.6500.390.13/16/18

Embout gauche / droit



- | utilisable à gauche et à droite
- | UE : 1 unité

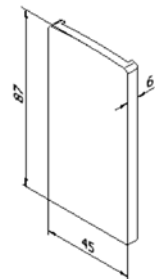

Modèle 6500	Brut	Aluminium anodisé	RAL
Utilisation	No. d'art.	No. d'art.	No. d'art.
gauche / droit	10.6500.490.10	10.6500.490.11	10.6500.490.13/16/18

Goupille d'assemblage



- | Longueur 40 mm
- | Diamètre Ø 4 mm
- | UE : 8 unités

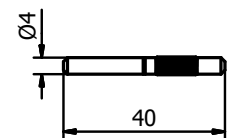

Modèle 7001	Inox 316 (intérieur & extérieur)
	No. d'art.
	90.7001.440.31

TL-6500 | 0.6 KN MONTAGE AU SOL

Cheville Fischer FH II 12/10



- | Utilisation intérieure : Acier galvanisé (intérieur)
- | Utilisation extérieure : Inox 316 (extérieur)
- | Quantité requise pour 2 m : 10 unités
- | UE : 50 unités

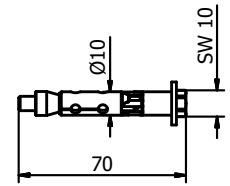

Modèle 3521	Acier galvanisé (intérieur)	Inox 316 (extérieur)
	No. d'art.	No. d'art.
	91.3521.210.81	91.3521.210.30

Set de montage sur acier



- | Utilisation intérieure : Acier galvanisé (intérieur)
- | Utilisation extérieure : Inox 316 (extérieur)
- | Quantité requise pour 2 m : 10 unités
- | M10 x 60 mm
- | UE : 10 unités

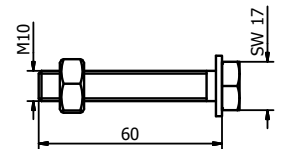

Modèle 6500	Acier galvanisé (intérieur)	Inox 316 (extérieur)
	No. d'art.	No. d'art.
	91.6500.060.81	91.6500.060.30

Set de montage sur bois



- | Utilisation intérieure : Acier galvanisé (intérieur)
- | Quantité requise pour 2 m : 10 unités
- | M12
- | UE : 10 unités

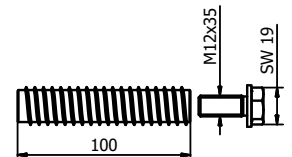

Modèle 6500	Acier galvanisé (intérieur)
	No. d'art.
	91.6500.800.81



FLEXFIT 0.5 KN



- | Ajustage précis des panneaux de verre
- | Pour épaisseurs de verre de 12,76 - 17,52 mm
- | Alignement possible jusqu'à 34 mm par rapport à l'axe vertical
- | Attention à respecter la correspondance avec les épaisseurs des vitrages

Longueur		2 m	5 m	25 m
Épaisseur du verre	Couleur cale	No. d'art.	No. d'art.	No. d'art.
10 mm	rouge	90.0502.010.00	90.0505.010.00	90.0525.010.00
5/5/2 (10.76 mm)	rouge	90.0502.011.00	90.0505.011.00	90.0525.011.00
12 mm	rouge	90.0502.012.00	90.0505.012.00	90.0525.012.00
6/6/2 (12.76 mm)	rouge	90.0502.013.00	90.0505.013.00	90.0525.013.00
8/8/2 (16.76 mm)	rouge	90.0502.017.00	90.0505.017.00	90.0525.017.00
8/8/4 (17.52 mm)	vert	90.0502.018.00	90.0505.018.00	90.0525.018.00

TL-6501

0.6 kN Montage latéral

Le modèle pour montage latéral.

Le TL-6501 est l'équivalent du TL-6500 pour un montage latéral sur des élévations murales extérieures au-delà du bord du toit. Avec sa hauteur de 85 mm, il a également des dimensions de modèle et est prédestiné pour des épaisseurs de verre de 12,76 à 17,52 mm dans l'utilisation de 0,6 kN. Le profil mince est idéal sur les murets en béton et possède un canal de goupille d'extension et des ouvertures de drainage.

Caractéristiques principales

- | Design épuré et élégant, nécessitant peu d'entretien
- | Système de montage de verre ONLEVEL FLEXFIT
- | Ouvertures d'écoulement des eaux
- | Canaux pour goupilles d'assemblage
- | Optimal sur muret
- | Pour épaisseurs de verre 12,76 mm - 17,52 mm

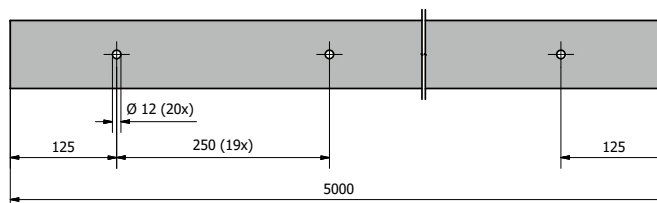
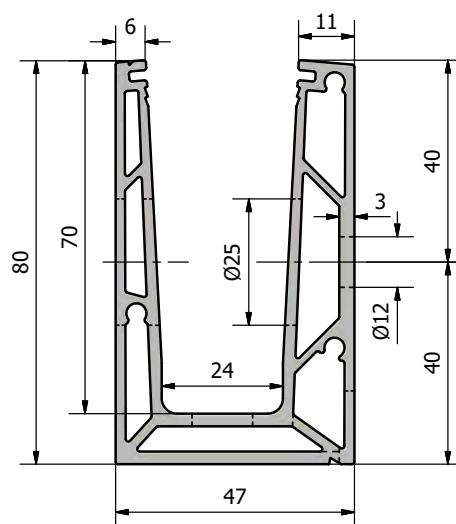
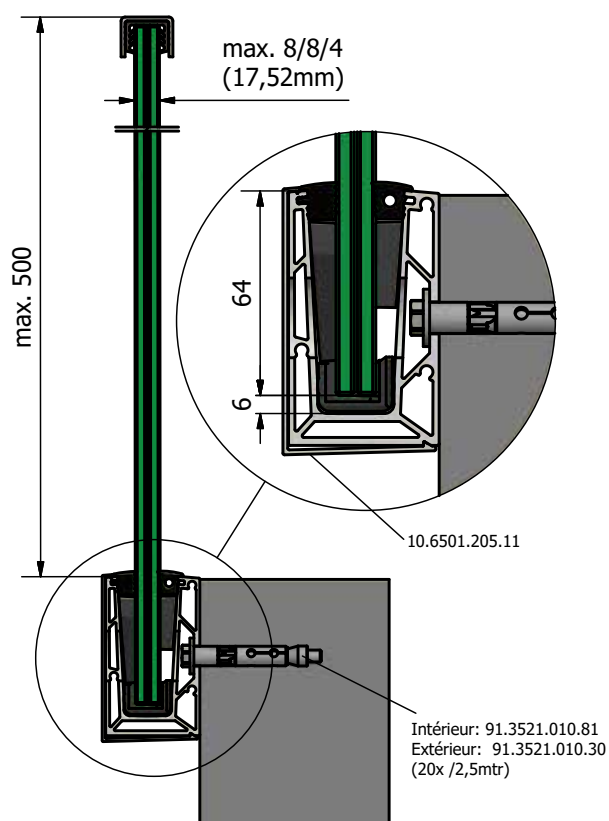



Optimal sur murets

Connexion pour
Top Cover et
Floor Connect



Montage latéral

TL-6501 | 0.6 KN MONTAGE LATÉRAL

Angle intérieur 90°



| Hauteur 80 mm
| Largeur 47 mm
| UE : 1 unité

Modèle 6501	Brut	Aluminium anodisé	RAL
Longueur	No. d'art.	No. d'art.	No. d'art.
5000	10.6501.005.10	10.6501.005.11	10.6501.005.13/16/18

Angle intérieur 90°



| Longueur de côté intérieur 153 mm
| Longueur de côté extérieur 200 mm
| UE : 1 unité

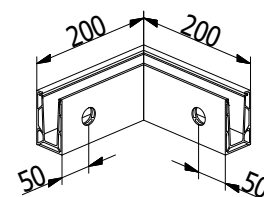

Modèle 6500	Brut	Aluminium anodisé	RAL
	No. d'art.	No. d'art.	No. d'art.
	10.6501.300.10	10.6501.300.11	10.6501.300.13/16/18

Angle extérieur 90°



| Longueur de côté intérieur 153 mm
| Longueur de côté extérieur 200 mm
| UE : 1 unité

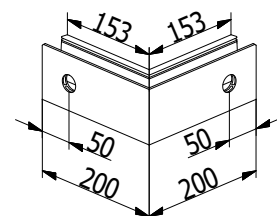

Modèle 6500	Brut	Aluminium anodisé	RAL
	No. d'art.	No. d'art.	No. d'art.
	10.6501.350.10	10.6501.350.11	10.6501.350.13/16/18

Habillage



| Avec adhésif de fixation
| En cas d'utilisation d'un habillage, également commander les embouts appropriés.
| UE : 1 unité

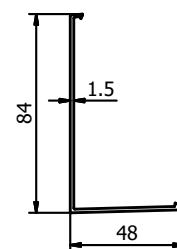

Modèle 6500	Brut	Aluminium anodisé	RAL
Longueur	No. d'art.	No. d'art.	No. d'art.
5000	10.6501.205.10	10.6501.205.11	10.6501.205.13/16/18

TL-6501 | 0.6 KN MONTAGE LATÉRAL

Embout gauche



| utilisable à gauche
| UE : 1 unité

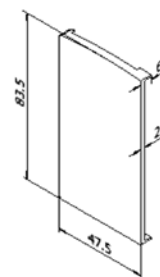

Modèle 6500	Brut	Aluminium anodisé	RAL
Utilisation	No. d'art.	No. d'art.	No. d'art.
À gauche	10.6501.400.10	10.6501.400.11	10.6501.400.13/16/18

Embout avec habillage gauche



| utilisable à gauche
| UE : 1 unité

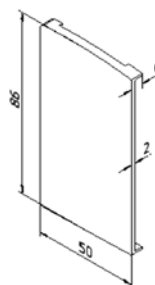

Modèle 6500	Brut	Aluminium anodisé	RAL
Utilisation	No. d'art.	No. d'art.	No. d'art.
À gauche	10.6501.410.10	10.6501.410.11	10.6501.410.13/16/18

Embout droit



| utilisable à droite
| UE : 1 unité

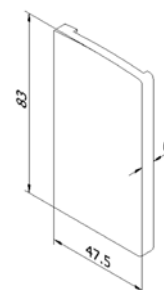

Modèle 6500	Brut	Aluminium anodisé	RAL
Utilisation	No. d'art.	No. d'art.	No. d'art.
À droite	10.6501.450.10	10.6501.450.11	10.6501.450.13/16/18

Embout avec habillage droit



| utilisable à droite
| UE : 1 unité

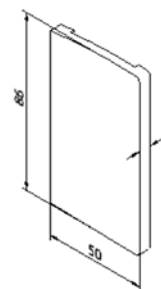

Modèle 6500	Brut	Aluminium anodisé	RAL
Utilisation	No. d'art.	No. d'art.	No. d'art.
À droite	10.6501.460.10	10.6501.460.11	10.6501.460.13/16/18

TL-6501 | 0.6 KN MONTAGE LATÉRAL

Cheville Fischer FH II 12/10



- | Utilisation intérieure : Acier galvanisé (intérieur)
- | Utilisation extérieure : Inox 316 (extérieur)
- | Quantité requise pour 2 m : 10 unités
- | UE : 50 unités

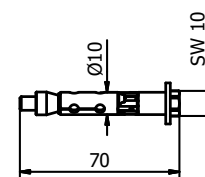

Modèle 3521	Acier galvanisé (intérieur)	Inox 316 (extérieur)
	No. d'art.	No. d'art.
	91.3521.210.81	91.3521.210.30

Set de montage sur acier



- | Utilisation intérieure : Acier galvanisé (intérieur)
- | Utilisation extérieure : Inox 316 (extérieur)
- | Quantité requise pour 2 m : 10 unités
- | M10 x 60 mm
- | UE : 10 unités

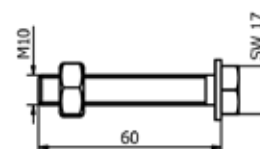

Modèle 6501	Acier galvanisé (intérieur)	Inox 316 (extérieur)
	No. d'art.	No. d'art.
	91.6501.060.81	91.6501.060.30

Set de montage sur bois



- | Utilisation intérieure : Acier galvanisé (intérieur)
- | Quantité requise pour 2 m : 10 unités
- | M12
- | UE : 10 unités

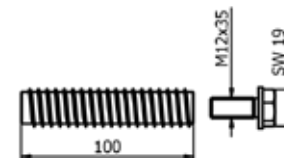

Modèle 6501	Acier galvanisé (intérieur)
	No. d'art.
	91.6501.800.81



FLEXFIT 0.5 kN



- | Ajustage précis des panneaux de verre
- | Pour épaisseurs de verre de 12,76 - 17,52 mm
- | Alignement possible jusqu'à 34 mm par rapport à l'axe vertical
- | Attention à respecter la correspondance avec les épaisseurs des vitrages

Longueur		2 m	5 m	25 m
Épaisseur du verre	Couleur cale	No. d'art.	No. d'art.	No. d'art.
10 mm	rouge	90.0502.010.00	90.0505.010.00	90.0525.010.00
5/5/2 (10.76 mm)	rouge	90.0502.011.00	90.0505.011.00	90.0525.011.00
12 mm	rouge	90.0502.012.00	90.0505.012.00	90.0525.012.00
6/6/2 (12.76 mm)	rouge	90.0502.013.00	90.0505.013.00	90.0525.013.00
8/8/2 (16.76 mm)	rouge	90.0502.017.00	90.0505.017.00	90.0525.017.00
8/8/4 (17.52 mm)	vert	90.0502.018.00	90.0505.018.00	90.0525.018.00

ADAPTATION PARFAITE. PRIX PARFAIT.



FLEXFIT est le système parfait pour aligner les panneaux de verre avec précision. Lors de la mise en place de chaque plaque de verre tu peux, grâce à FLEXFIT, corriger jusqu'à 34 millimètres par rapport à la verticale.

À vos marques.

Un simple geste suffit pour aligner le verre avec précision en le faisant glisser. Cela te permet d'économiser env. 30% du temps de montage. En option, FLEXFIT peut être utilisé dans tous les profilés pour verre Translevel pour des épaisseurs de verre de 12 à 31,52 mm.

Prêts.

Les systèmes conventionnels demandent souvent une installation côté chute. FLEXFIT doit être installé uniquement côté balcon intérieur. Par ailleurs, cela vaut pour le montage complet. Non seulement cela est beaucoup plus sûr, mais aussi tu évites des frais inutiles d'échafaudage ou de plateforme élévatrice.

Partez.

Pour l'alignement rapide et parfait des panneaux de verre, ONLEVEL a développé le système FLEXFIT pratique : Un seul geste te suffit pour définir l'alignement du verre au millimètre près.



Installation
uniquement côté
balcon intérieur

Pour les
panneaux de
verre d'une
épaisseur de 12 à
31,52 mm

Économie du temps de
montage de 30%

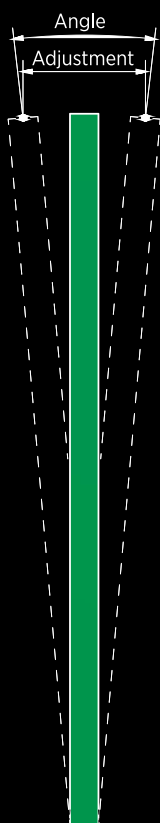

VERRE ÉPAISSEUR 1.0 kN	ANGLE	VERRE HAUTEUR 1000 mm	VERRE HAUTEUR 1100 mm	VERRE HAUTEUR 1200 mm		
		RÉGLABLE	RÉGLABLE	RÉGLABLE		
12 mm	1,6°	28 mm	30 mm	34 mm		
12,76 mm (6/6/2)	1,6°	28 mm	30 mm	34 mm		
13,52 mm (6/6/4)	1,6°	28 mm	30 mm	34 mm		
15 mm	1,6°	28 mm	30 mm	34 mm		
16,76 mm (8/8/2)	1,0°	28 mm	30 mm	34 mm		
17,52 mm (8/8/4)	1,6°	28 mm	30 mm	34 mm		
19 mm	1,0°	18 mm	20 mm	22 mm		
20,76 mm (10/10/2)	1,0°	18 mm	20 mm	22 mm		
21,52 mm (10/10/4)	1,0°	18 mm	20 mm	22 mm		
VERRE ÉPAISSEUR 3.0 kN	ANGLE	VERRE HAUTEUR 1000 mm	VERRE HAUTEUR 1100 mm	VERRE HAUTEUR 1200 mm		
		RÉGLABLE	RÉGLABLE	RÉGLABLE		
		21,52 mm (10/10/4)	1,0°	28 mm	30 mm	34 mm
		25,52 mm (12/12/4)	1,6°	28 mm	30 mm	34 mm
31,52 mm (15/15/4)	1,0°	18 mm	20 mm	22 mm		

BENDFIT

Pour les arrondis, préférez BENDFIT.

BENDFIT d'ONLEVEL pour applications d'1.0 kN est le premier profilé standardisé, conçu spécialement pour les applications arrondies. Absolument unique sur le marché dans cette qualité, il garantit une adaptation aisée au bâtiment.

Caractéristiques principales

- | BENDFIT permet de compenser jusqu'à 2 mm d'inégalité dimensionnelle
- | Tolérances maxi. +/- 3% - pour une précision maximale.
- | Un rayon de seulement 1500 mm est possible
- | Les profilés peuvent également être utilisés pour faire son propre cintrage
- | Précision et gain grâce à la prise en compte de la perte de cintrage
- | Pas de détérioration des finitions suite au cintrage
- | Sigle de qualité avec certificat de cintrage

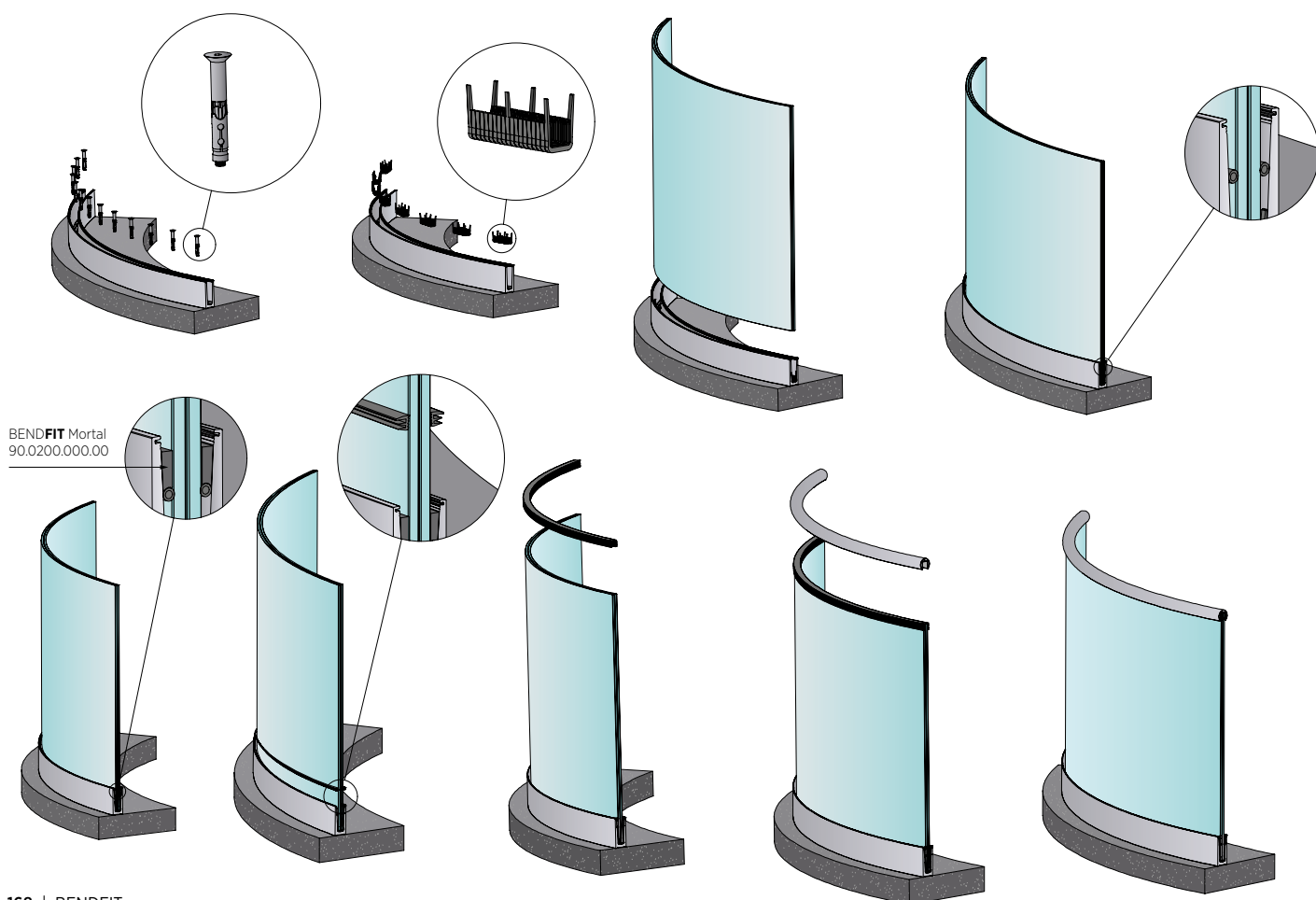



Pas de détérioration de finition



Un rayon de seulement
1500 mm

BENDFIT | MONTAGE AU SOL ET LATÉRAL

Profilé en verre TL 6010 à faire cintrer



| Hauteur: 120 mm
| Largeur: 50 mm
| Rayon minimal 1500 mm
| UE : 1 unité

* longueur max. utilisable après cintrage env. 2,5 m

** longueur max. utilisable après cintrage env. 5 m

Modèle 6010	Aluminium brossé
Longueur	No. d'art.
3500*	10.6010.003.14
6000**	10.6010.006.14

Profilé en verre TL 6020 à faire cintrer



| Hauteur: 140 mm
| Largeur: 60 mm
| Rayon minimal 1500 mm
| UE : 1 unité

* longueur max. utilisable après cintrage env. 2,5 m

** longueur max. utilisable après cintrage env. 5 m

Modèle 6020	Aluminium brossé
Longueur	No. d'art.
3500*	10.6020.003.14
6000**	10.6020.006.14

Profilé en verre TL 6021 à faire cintrer



| Hauteur: 140 mm
| Largeur: 60 mm
| Rayon minimal 1500 mm
| UE : 1 unité

* longueur max. utilisable après cintrage env. 2,5 m

** longueur max. utilisable après cintrage env. 5 m

Modèle 6021	Aluminium brossé
Longueur	No. d'art.
3500*	10.6021.003.14
6000**	10.6021.006.14

BENDFIT 1.0 kN



| Kit de montage verre pour profilés cintrés
| Pour épaisseurs de verre de 12,76 - 21,52 mm
| Rayon minimal 1500 mm

Modèle 0202/0205		
Longueur	Épaisseur du verre	No. d'art.
2500	12 - 13,5 mm	90.0202.112.00
5000	12 - 13,5 mm	90.0205.112.00
2500	15 - 17,5 mm	90.0202.116.00
5000	15 - 17,5 mm	90.0205.116.00
2500	19 - 21,5 mm	90.0202.120.00
5000	19 - 21,5 mm	90.0205.120.00

BENDFIT | MONTAGE AU SOL ET LATÉRAL

Presse à injection BENDFIT

| UE = 1 unité



Modèle 0200	
	No. d'art.
	90.0200.000.10

Mortier BENDFIT

| Contenu 500 ml
| Contient 2
| Consommation par mètre, voir tableau



Modèle 0200	noir
	No. d'art.
	90.0200.000.00

Vue d'ensemble mortiers BENDFIT

	Mètres par mortier (emballage de 500 ml) pour épaisseur de verre / système :								
Épaisseur du verre en mm	12	12,76	13,52	15	16,76	17,52	19	20,76	21,52
1.0kN System	0,45 m	0,45 m	0,45 m	0,50 m	0,55 m	0,60 m	0,65 m	0,75 m	0,75 m

Verre 12 - 17,52 mm = environ 2 par mètre

Verre 19 - 21,72 mm = environ 1 par mètre

TL6020

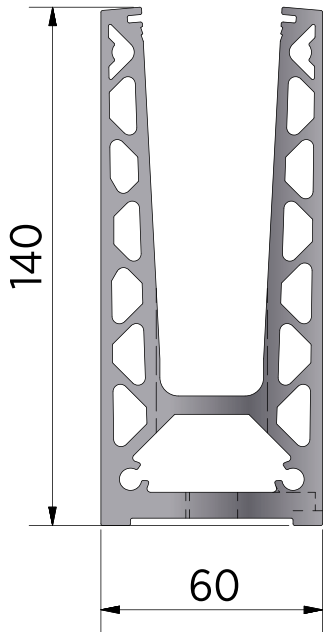

SURFACE

Nr.	DESCRIPTION	RAL
<input type="checkbox"/> 10	Aluminium non traité	
<input type="checkbox"/> 13	RAL brillant	
<input type="checkbox"/> 16	RAL mat structuré	
<input type="checkbox"/> 18	RAL mat	

L (max. 5000 mm)

mm

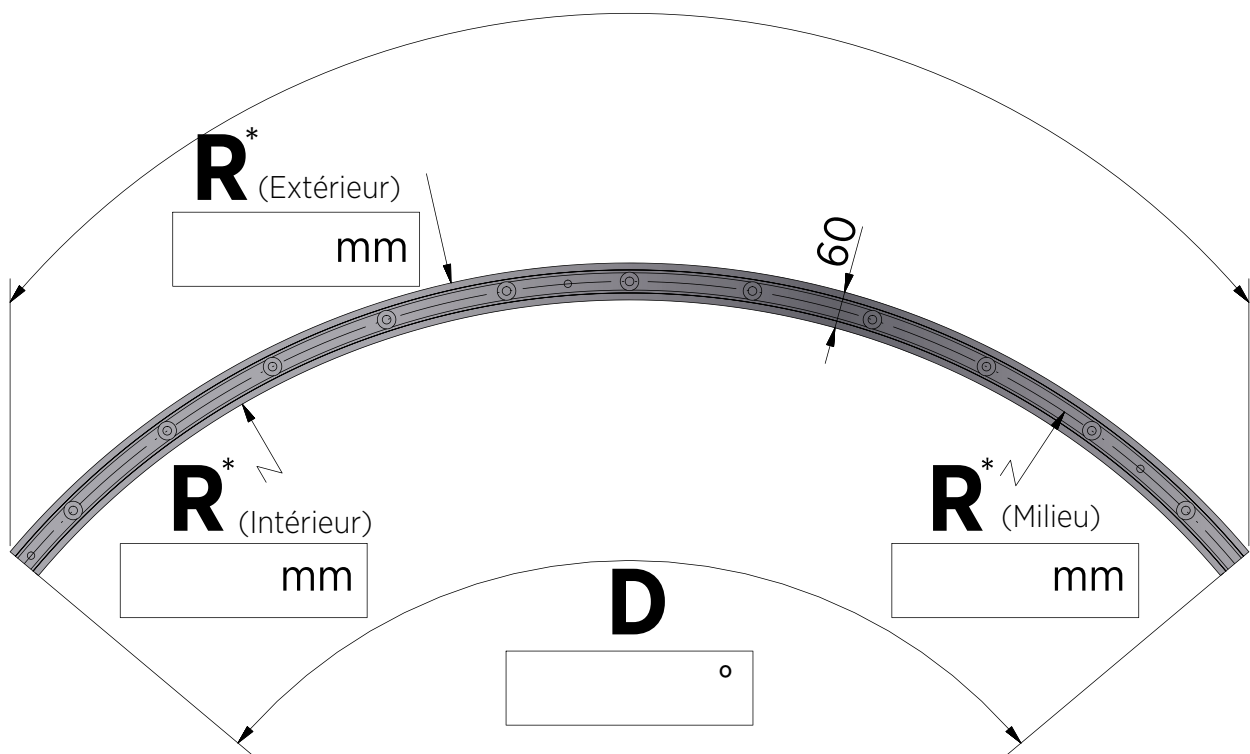

* **R** min. 1500 mm, ± 20 mm Tolerance

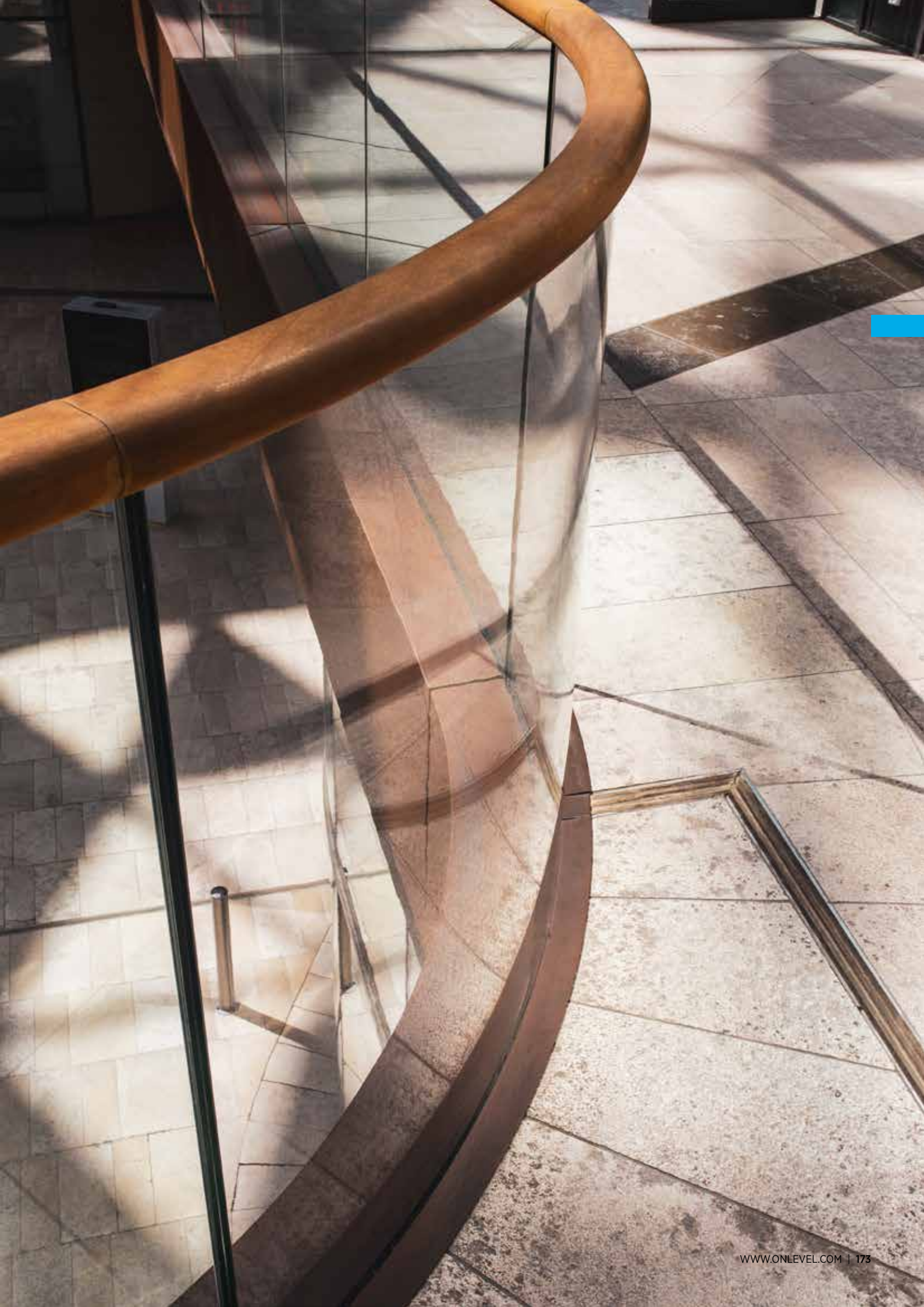

TOP COVER ET BARRE DE SEUIL

Les profilés Top Cover

La diversité d'application des garde-corps en verre dans les projets correspond presque à la diversité des projets. Nous avons développé le profilé Top Cover pour l'intégration parfaite dans ton projet. Ce profilé peut tout simplement être encliqueté sur tous les profilés pour garde-corps en verre d'ONLEVEL et être utilisé pour une série presque illimitée de raccords. Cela se traduit par une réduction des frais et la standardisation d'éventuelles solutions spécifiques pour le raccordement à ta façade ou ton sol.

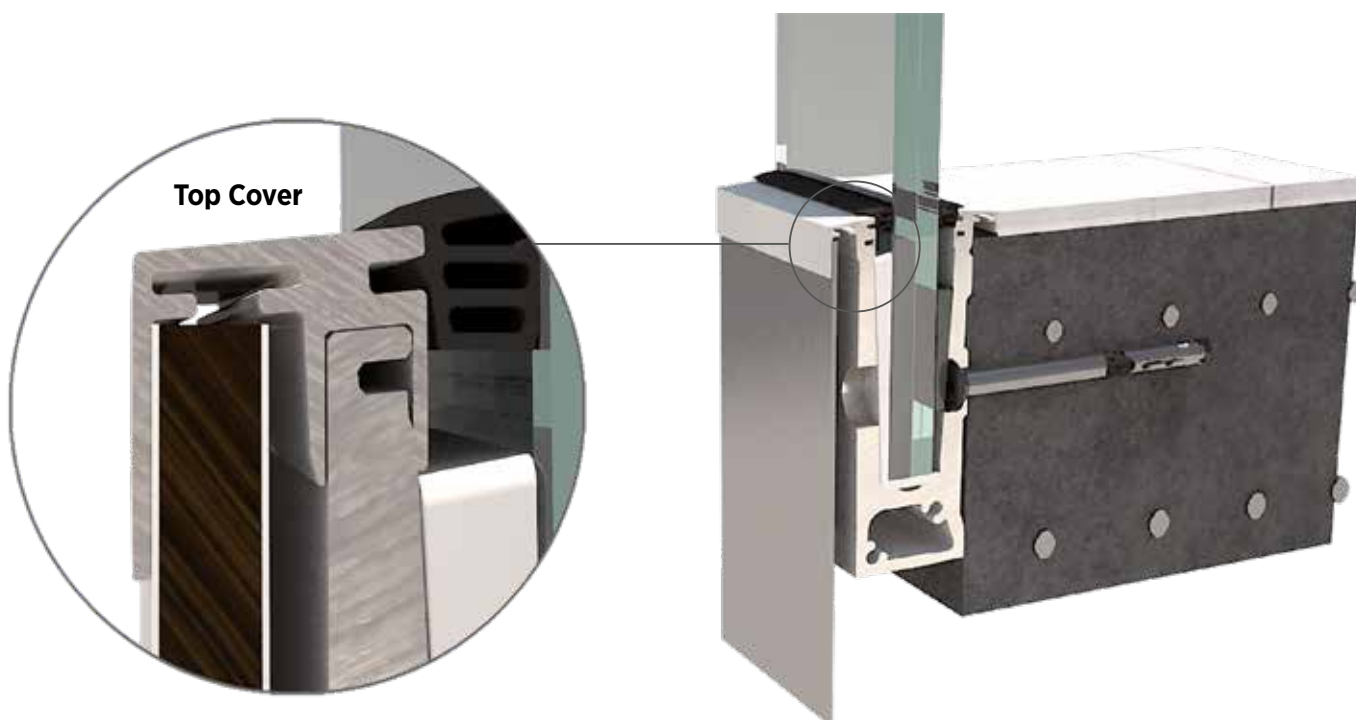

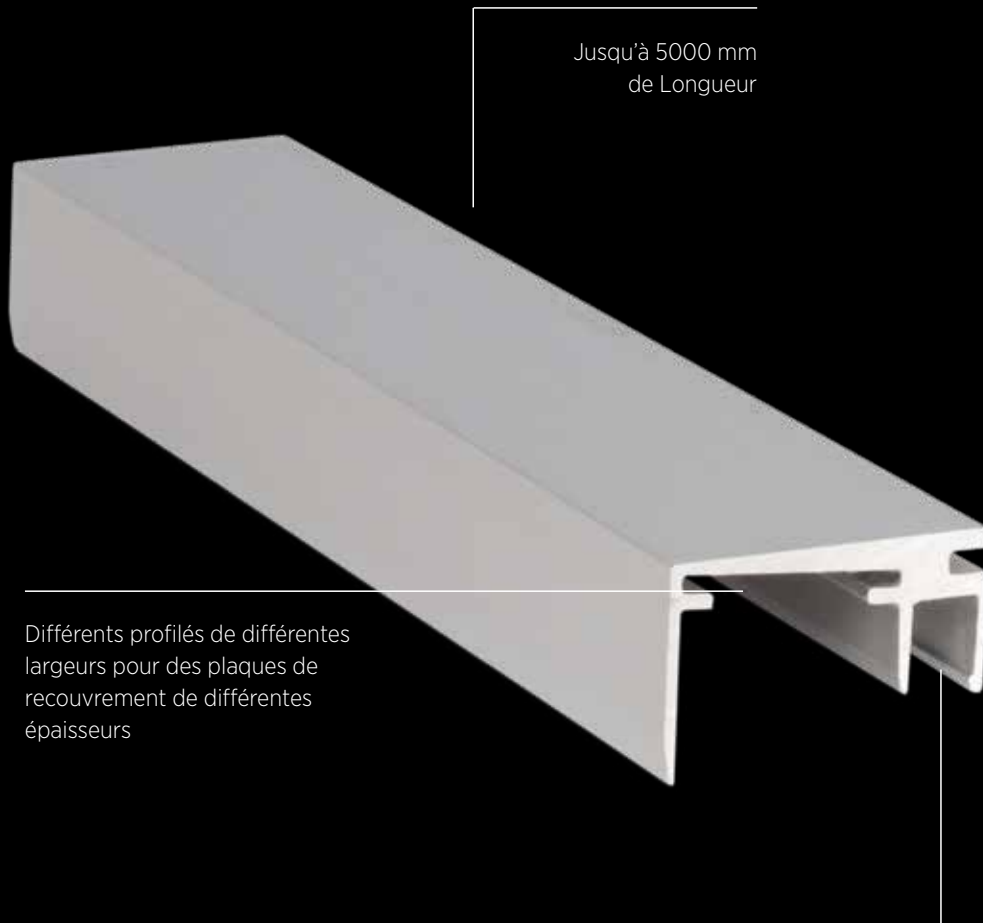

Jusqu'à 5000 mm
de Longueur

Différents profilés de différentes
largeurs pour des plaques de
recouvrement de différentes
épaisseurs

Les Top Cover se clipse tout
simplement sur le profilé

TOP COVER 1.0KN

1.0 kN Top Cover 3 mm



| Largeur 2 mm
| 1.0 kN
| par ex. pour la tôle d'acier
| UE : 1 unité



Modèle 8010	Brut	Aluminium anodisé	RAL
Longueur	No. d'art.	No. d'art.	No. d'art.
5000	90.8010.035.10	90.8010.035.11	90.8010.035.13/16/18

1.0 kN Top Cover 10 mm



| Largeur 8 mm
| 1.0 kN
| par ex. pour le verre
| UE : 1 unité



Modèle 8010	Brut	Aluminium anodisé	RAL
Longueur	No. d'art.	No. d'art.	No. d'art.
5000	90.8010.105.10	90.8010.105.11	90.8010.105.13/16/18

1.0 kN Top Cover 15 mm



| Largeur 12 mm
| 1.0 kN
| par ex. pour le placoplâtre ou les panneaux de Trespa
| UE : 1 unité



Modèle 8010	Brut	Aluminium anodisé	RAL
Longueur	No. d'art.	No. d'art.	No. d'art.
5000	90.8010.155.10	90.8010.155.11	90.8010.155.13/16/18

1.0 kN Top Cover 20 mm



| Largeur 18 mm
| 1.0 kN
| par ex. pour le bois
| UE : 1 unité



Modèle 8010	Brut	Aluminium anodisé	RAL
Longueur	No. d'art.	No. d'art.	No. d'art.
5000	90.8010.205.10	90.8010.205.11	90.8010.205.13/16/18

TOP COVER 3.0KN

1.0 kN Top Cover 120 mm



| Largeur 120 mm
| 1.0 kN
| par ex. pour le clinker ou la pierre.
| UE : 1 unité



Modèle 8011	Brut	Aluminium anodisé	RAL
Longueur	No. d'art.	No. d'art.	No. d'art.
5000	90.8011.205.10	90.8011.205.11	90.8011.205.13/16/18

3.0 kN Top Cover 3 mm



| Largeur 2 mm
| 3.0 kN et pour les profilés 6020 et 6021
| UE : 1 unité



Modèle 8030	Brut	Aluminium anodisé	RAL
Longueur	No. d'art.	No. d'art.	No. d'art.
5000	90.8030.035.10	90.8030.035.11	90.8030.035.13/16/18

3.0 kN Top Cover 10 mm



| Largeur 8 mm
| 3.0 kN et pour les profilés 6020 et 6021
| UE : 1 unité



Modèle 8030	Brut	Aluminium anodisé	RAL
Longueur	No. d'art.	No. d'art.	No. d'art.
5000	90.8030.105.10	90.8030.105.11	90.8030.105.13/16/18

3.0 kN Top Cover 20 mm



| Largeur 18 mm
| 3.0 kN et pour les profilés 6020 et 6021
| UE : 1 unité



Modèle 8030	Brut	Aluminium anodisé	RAL
Longueur	No. d'art.	No. d'art.	No. d'art.
5000	90.8030.205.10	90.8030.205.11	90.8030.205.13/16/18

TOP COVER HORIZONTAL

1.0 kN Top Cover horizontal 2 mm



| Largeur 2 mm
| 1.0 kN
| par ex. pour la tôle d'acier
| UE : 1 unité

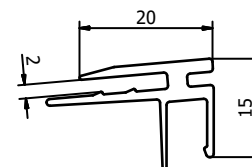

Modèle 8310	Brut	Aluminium anodisé	RAL
Longueur	No. d'art.	No. d'art.	No. d'art.
5000	90.8310.025.10	90.8310.025.11	90.8310.025.13/16/18

3.0 kN Top Cover horizontal 2 mm



| Largeur 2 mm
| 3.0 kN
| par ex. pour la tôle d'acier
| UE : 1 unité

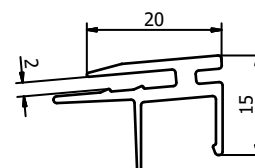

Modèle 8330	Brut	Aluminium anodisé	RAL
Longueur	No. d'art.	No. d'art.	No. d'art.
5000	90.8330.025.10	90.8330.025.11	90.8330.025.13/16/18



TOP COVER 3.0 KN

1.0 kN Barre de seuil



| Largeur 20 mm
| UE : 1 unité

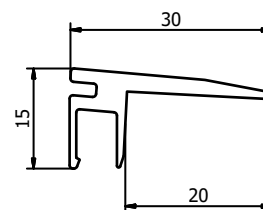

Modèle 8110	Brut	Aluminium anodisé	RAL
Longueur	No. d'art.	No. d'art.	No. d'art.
5000	90.8110.205.10	90.8110.205.11	90.8110.205.13/16/18

3.0 kN Barre de seuil



| Largeur 20 mm
| UE : 1 unité

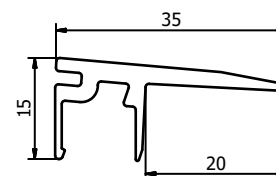

Modèle 8130	Brut	Aluminium anodisé	RAL
Longueur	No. d'art.	No. d'art.	No. d'art.
5000	90.8130.205.10	90.8130.205.11	90.8130.205.13/16/18

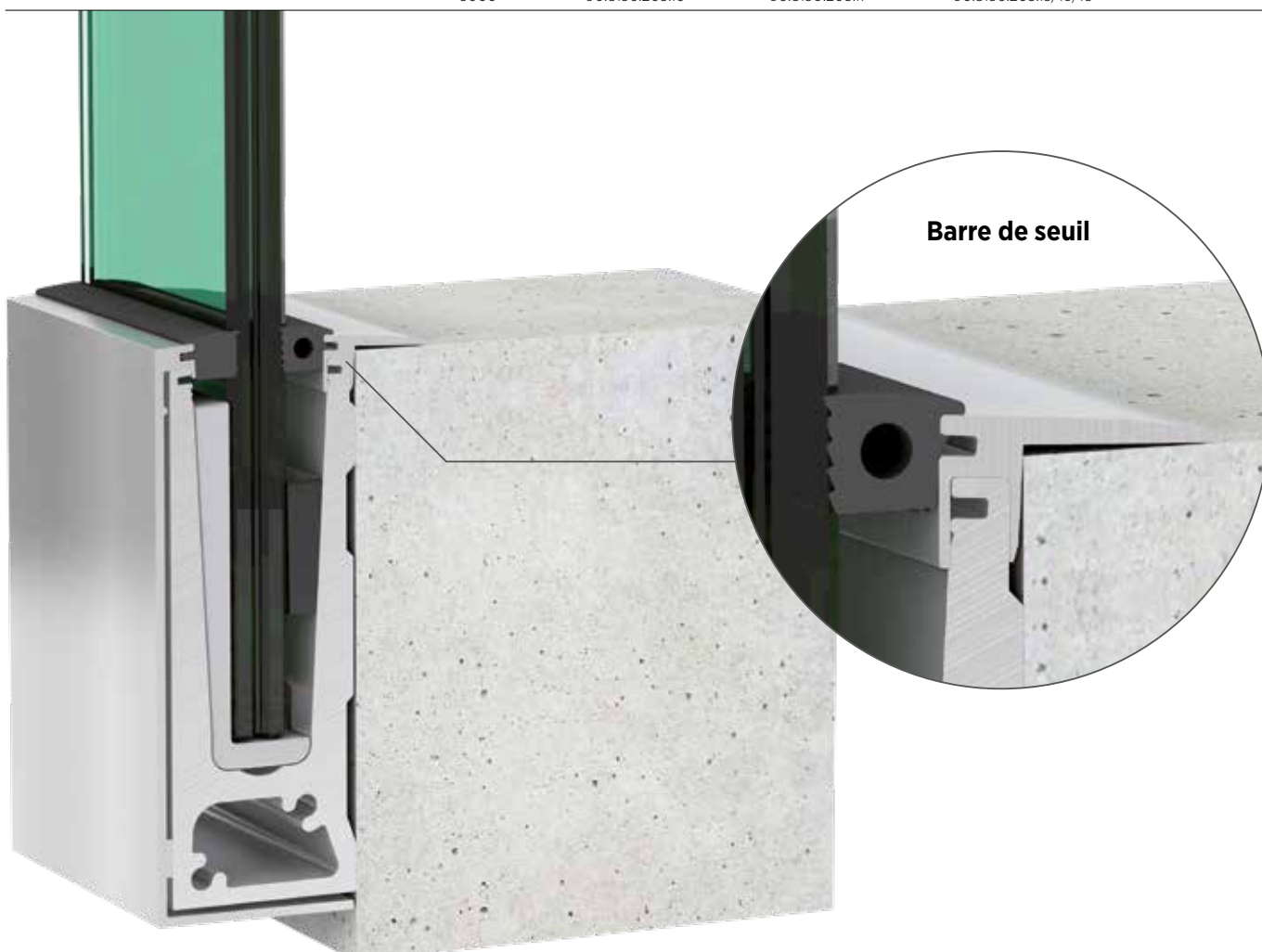





PINCE À VERRE, POTEAUX ET POINT DE FIXATION

184 KRONOS

192 EMPIRE STATE POST

202 POINT DE FIXATION

KRONOS

Une fixation à pince pour toutes les applications

Des innovations passionnantes.

Kronos de ONLEVEL, la première fixation à pinces réglable. Pendant la phase de développement, nous avons toujours gardé le prix, mais aussi la rentabilité à l'esprit. Car en général, la créativité et l'innovation ne fonctionnent que si tu es pleinement satisfait – et ce sur tous les points : design esthétique, produits efficient et montage aisé.

Toutes les épaisseurs de verre importantes réglable :

Étape	Épaisseur du verre
1	8 mm
2	4/4/2 (8,76 mm)
3	10 mm
4	5/5/2 (10,76 mm)
5	12 mm
6	6/6/2 (12,76 mm)

Caractéristiques principales

- | Toutes les épaisseurs de verre importantes, du verre trempé de 8 mm au verre feuilleté trempé de 12,76 mm - réglables
- | Tous les raccords de poteaux importants - rectilignes, 42 mm et 48 mm, ronds
- | Stockage fortement réduit
- | Conseils technique moins nécessaire
- | Qualité inégale - inoxydable, pas de relâchement indésirable - garanti
- | Visserie invisible - il suffit de pousser l'habillage pour l'ouvrir
- | Montage aisé - pas de montage de pièces individuelles
- | Finitions 100% identique aux poteaux ou au projet
- | Fabriqué en Allemagne



CALCUL STATIQUE
selon la DIN18008



MADE IN
GERMANY



VERROTEC
Prüfstelle RPF14

Dimensions du vitrage Kronos

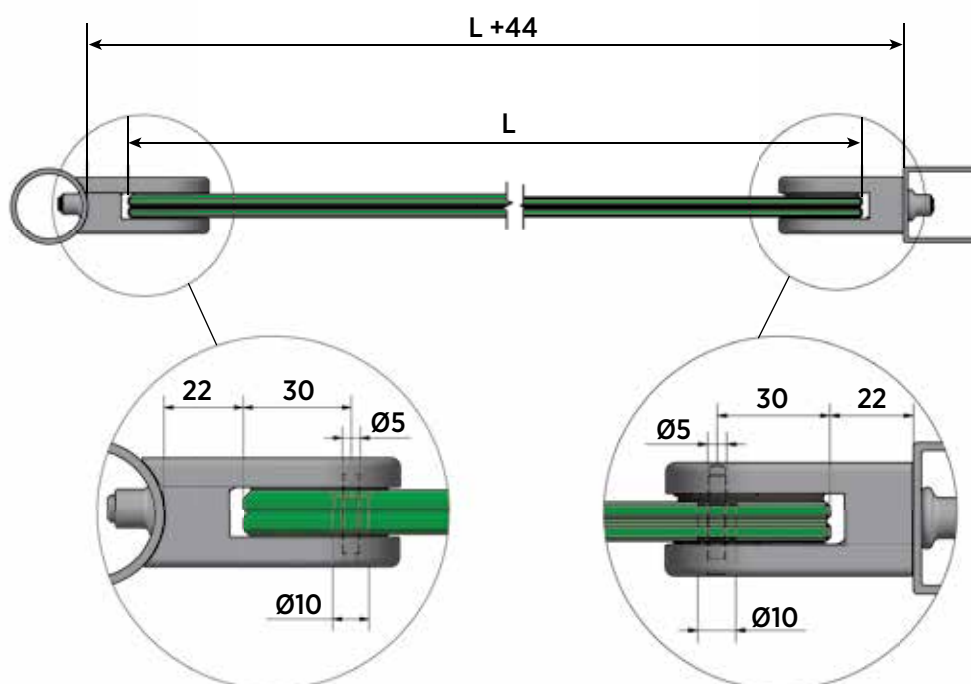



Une pince mono-pièce – pas de montage de pièces individuelles

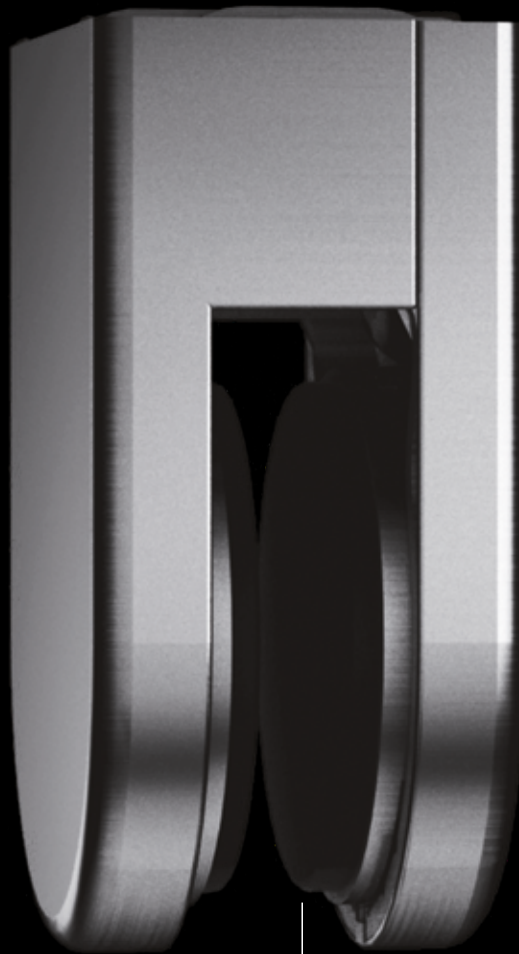

Visserie invisible – il suffit de pousser l'habillage pour l'ouvrir

Une pince pour toutes les épaisseurs de verre - jusqu'au verre feuilleté trempé de 12,76 mm



Kronos, acier inoxydable 316



| Longueur 65 mm
| Hauteur 45 mm
| UE : 4 unités

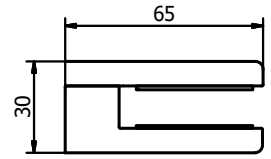

Raccordement	plat	Ø 42,4 mm	Ø 48,3 mm
	No. d'art.	No. d'art.	No. d'art.
	12.5500.000.31	12.5500.420.31	12.5500.480.31

Kronos, acier galvanisé



| Longueur 65 mm
| Hauteur 45 mm
| UE : 4 unités

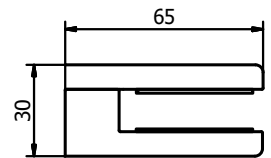

Raccordement	plat	Ø 42,4 mm	Ø 48,3 mm
	No. d'art.	No. d'art.	No. d'art.
	12.5500.000.81	12.5500.420.81	12.5500.480.81

Kronos RAL



| Longueur 65 mm
| Hauteur 45 mm
| UE : 4 unités

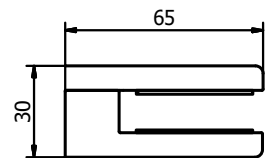

Raccordement	plat	Ø 42,4 mm	Ø 48,3 mm
RAL	No. d'art.	No. d'art.	No. d'art.
Brillant	12.5500.000.83	12.5500.420.83	12.5500.480.83
Structuré	12.5500.000.86	12.5500.420.86	12.5500.480.86
Mat	12.5500.000.88	12.5500.420.88	12.5500.480.88

Kronos, habillage acier inoxydable 316



| Longueur 65 mm
| Hauteur 45 mm
| UE : 4 unités

Raccordement	plat	Ø 42,4 mm	Ø 48,3 mm
	No. d'art.	No. d'art.	No. d'art.
	12.5502.000.31	12.5502.420.31	12.5502.480.31

Kronos, habillage acier galvanisé



| Longueur 65 mm
| Hauteur 45 mm
| UE : 4 unités

Raccordement	plat	Ø 42,4 mm	Ø 48,3 mm
	No. d'art.	No. d'art.	No. d'art.
	12.5502.000.81	12.5502.420.81	12.5502.480.81

Kronos, habillage RAL



| Longueur 65 mm
| Hauteur 45 mm
| UE : 4 unités

Raccordement	plat	Ø 42,4 mm	Ø 48,3 mm
RAL	No. d'art.	No. d'art.	No. d'art.
Brillant	12.5502.000.83	12.5502.420.83	12.5502.480.83
Structuré	12.5502.000.86	12.5502.420.86	12.5502.480.86
Mat	12.5502.000.88	12.5502.420.88	12.5502.480.88

Kronos, acier inoxydable 316



| Longueur 65 mm
| Hauteur 45 mm
| UE : 4 unités

Raccordement	plat	Ø 42,4 mm	Ø 48,3 mm
	No. d'art.	No. d'art.	No. d'art.
	12.5510.000.31	12.5510.420.31	12.5510.480.31

Kronos, acier galvanisé



| Longueur 65 mm
| Hauteur 45 mm
| UE : 4 unités

Raccordement	plat	Ø 42,4 mm	Ø 48,3 mm
	No. d'art.	No. d'art.	No. d'art.
	12.5510.000.81	12.5510.420.81	12.5510.480.81

Kronos RAL



| Longueur 65 mm
| Hauteur 45 mm
| UE : 4 unités

Raccordement	plat	Ø 42,4 mm	Ø 48,3 mm
RAL	No. d'art.	No. d'art.	No. d'art.
Brillant	12.5510.000.83	12.5510.420.83	12.5510.480.83
Structuré	12.5510.000.86	12.5510.420.86	12.5510.480.86
Mat	12.5510.000.88	12.5510.420.88	12.5510.480.88

Kronos, habillage acier inoxydable 316



| Longueur 65 mm
| Hauteur 45 mm
| UE : 4 unités

Raccordement	plat	Ø 42,4 mm	Ø 48,3 mm
	No. d'art.	No. d'art.	No. d'art.
	12.5512.000.31	12.5512.420.31	12.5512.480.31

Kronos, habillage acier galvanisé



| Longueur 65 mm
| Hauteur 45 mm
| UE : 4 unités

Raccordement	plat	Ø 42,4 mm	Ø 48,3 mm
	No. d'art.	No. d'art.	No. d'art.
	12.5512.000.81	12.5512.420.81	12.5512.480.81

Kronos, habillage RAL



| Longueur 65 mm
| Hauteur 45 mm
| UE : 4 unités

Raccordement	plat	Ø 42,4 mm	Ø 48,3 mm
RAL	No. d'art.	No. d'art.	No. d'art.
Brillant	12.5512.000.83	12.5512.420.83	12.5512.480.83
Structuré	12.5512.000.86	12.5512.420.86	12.5512.480.86
Mat	12.5512.000.88	12.5512.420.88	12.5512.480.88

Kronos, partie intérieur sans habillage



- | Longueur 65 mm
- | Hauteur 45 mm
- | Matière : Acier / nickel galvanisé
- | UE : 4 unités

Raccordement	plat	Ø 42,4 mm	Ø 48,3 mm
	No. d'art.	No. d'art.	No. d'art.
	12.5501.000.82	12.5501.420.82	12.5501.480.82

Support pour verre Kronos sur les cotés



Tu assembles Kronos seul?!
Ces supports de verre offrent une protection antidérapante à 100% sans devoir faire de trous dans le verre. Le verre repose parfaitement sur ce support.

- | A chaque fois gauche et droit
- | UE: 4 unités

Modèle	
	No. d'art.
	90.7055.010.41



Support Kronos pour pince au sol



Vous souhaitez utiliser la pince à verre Kronos comme pince au sol?! Ce n'est pas un problème avec ce support, la pince est tout simplement convertie.

- | UE: 4 unités

Modèle	
	No. d'art.
	90.7055.020.41



Kronos, goupille de sécurité



Les goupilles de sécurité doivent être utilisé pour tout pré-montage mural. Celles-ci empêchent que le vitrage glisse hors du support.

- | UE : 4 unités

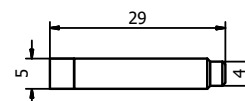

Modèle	
	No. d'art.
	92.5000.029.30

Kronos boulon réglable M8 x 20 mm

Les trous ne sont pas alignés sur un poteau rond ? Pas de problème. Notre écrou réglable peut facilement compenser les petits écarts.

- | Utilisation extérieure: inox 316 (extérieur)
- | UE : 12 unités

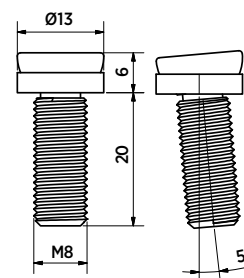

Modèle	V4A (extérieur)
	No. d'art.
	91.1050.820.30

Kronos accessoire de montage

- | UE: 1 unité



Modèle	
	No. d'art.
	90.0100.150.00

Kronos outil de réglage

- | UE: 1 unité



Modèle	
	No. d'art.
	90.0100.155.00

EMPIRE STATE POST

Montage au sol

ONLEVEL - PROCHAINE MISE À NIVEAU

Encore une solution innovante de ONLEVEL. Le premier système de poteaux en acier inoxydable entièrement prémonté pour garde-corps en verre. Montage facile, sûr et rapide.

ONLEVEL facilite la tâche. Tous les poteaux sont prêts au montage. Cela signifie que les trous sont taraudés au préalable pour le montage des fixations à pince. Sur la version étendue, les pinces **KRONOS** réglables sont mêmes pré-montées. Tu économises jusqu'à 40 minutes de temps de montage par rapport à tous les autres produits conventionnels.

Caractéristiques principales

- | Design moderne
- | Disponible en Ø 42,4
- | Disponible en acier inoxydable V4A

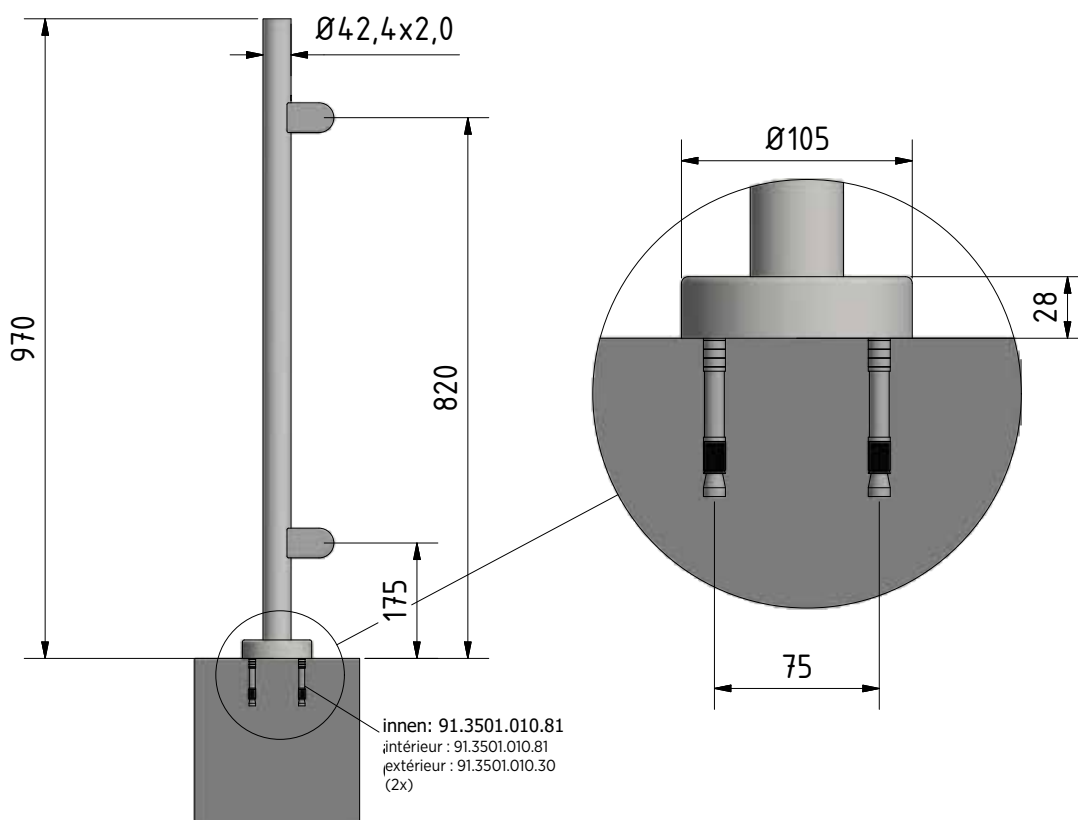

OOHOHH NEW YORK - GREW UP IN A TOWN THAT IS FAMOUS...



Le montage intuitif
évite la frustration et
te rend encore plus rapide

Avec **pince à verre KRONOS**

Système de poteau
entièrement prémonté



EMPIRE STATE POST + KRONOS

Empire State Post, prémonté avec KRONOS gauche



- | Ø 42,4 x 2 mm
- | Hauteur : 970 mm
- | Avec habillage pour pieds de fixations
- | Avec 2 pinces à verre pré-montées
- | UE : 1 unité

Modèle 0610	Inox 304 (intérieur)	Inox 316 (extérieur)
Diamètre	No. d'art.	No. d'art.
42,4	12.0610.422.21	12.0610.422.31

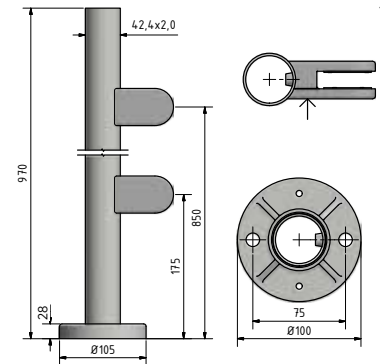

Empire State Post, prémonté avec KRONOS droit



- | Ø 42,4 x 2 mm
- | Hauteur : 970 mm
- | Avec habillage pour pieds de fixations
- | Avec 2 pinces à verre pré-montées
- | UE : 1 unité

Modèle 0611	Inox 304 (intérieur)	Inox 316 (extérieur)
Diamètre	No. d'art.	No. d'art.
42,4	12.0611.422.21	12.0611.422.31

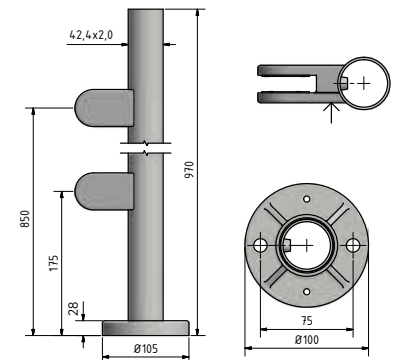

Empire State Post poteau central, prémonté avec KRONOS



- | Ø 42,4 x 2 mm
- | Hauteur : 970 mm
- | Avec habillage pour pieds de fixations
- | Avec 4 pinces à verre pré-montées
- | UE : 1 unité

Modèle 0612	Inox 304 (intérieur)	Inox 316 (extérieur)
Diamètre	No. d'art.	No. d'art.
42,4	12.0612.422.21	12.0612.422.31

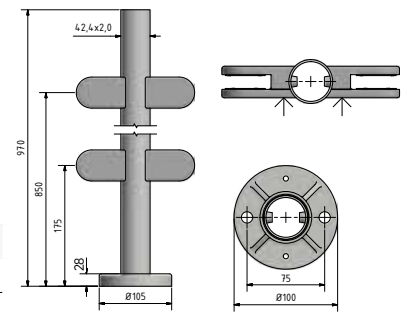

Empire State Post poteau d'angle 90°, prémonté avec KRONOS intérieur



- | Ø 42,4 x 2 mm
- | Hauteur : 970 mm
- | Avec habillage pour pieds de fixations
- | Avec 4 pinces à verre pré-montées
- | UE : 1 unité

Modèle 0613	Inox 304 (intérieur)	Inox 316 (extérieur)
Diamètre	No. d'art.	No. d'art.
42,4	12.0613.422.21	12.0613.422.31

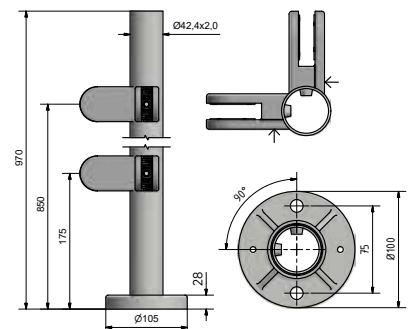

EMPIRE STATE POST + KRONOS

Empire State Post poteau d'angle 90°, prémonté avec KRONOS extérieur



- | Ø 42,4 x 2 mm
- | Hauteur : 970 mm
- | Avec habillage pour pieds de fixations
- | Avec 4 pinces à verre pré-montées
- | UE : 1 unité

Modèle 0614	Inox 304 (intérieur)	Inox 316 (extérieur)
Diamètre	No. d'art.	No. d'art.
42,4	12.0614.422.21	12.0614.422.31

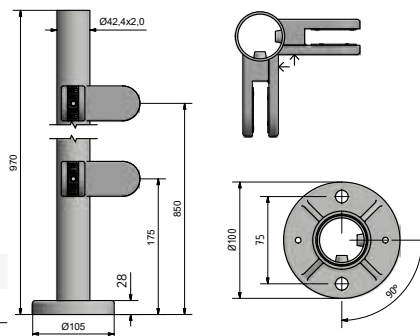

EMPIRE STATE POST

Empire State Post



- | Ø 42,4 x 2 mm
- | Hauteur : 990 mm
- | Sans trous taraudés
- | UE : 1 unité

Modèle 0600	Inox 304 (intérieur)	Inox 316 (extérieur)
Diamètre	No. d'art.	No. d'art.
42,4	12.0600.422.21	12.0600.422.31

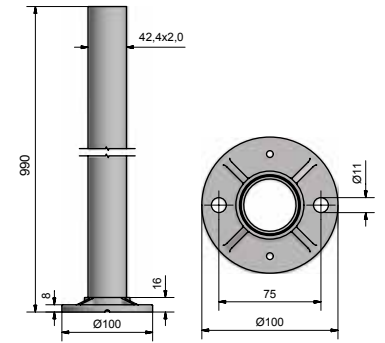

Empire State Post poteau terminal



- | Ø 42,4 x 2 mm
- | Hauteur : 990 mm
- | Avec 2 trous filetés M8
- | Utilisable à gauche ou à droite
- | UE : 1 unité

Modèle 0601	Inox 304 (intérieur)	Inox 316 (extérieur)
Diamètre	No. d'art.	No. d'art.
42,4	12.0601.422.21	12.0601.422.31

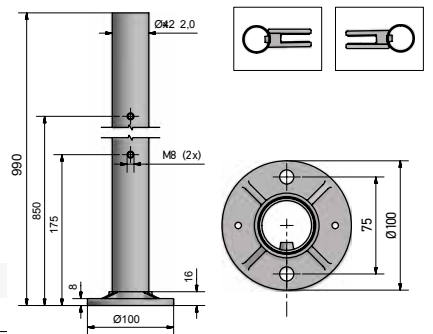

Empire State Post poteau central



- | Ø 42,4 x 2 mm
- | Hauteur : 990 mm
- | Avec à chaque fois 2 trous filetés M8/180°
- | UE : 1 unité

Modèle 0602	Inox 304 (intérieur)	Inox 316 (extérieur)
Diamètre	No. d'art.	No. d'art.
42,4	12.0602.422.21	12.0602.422.31

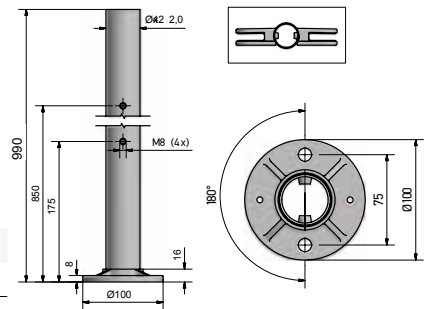

Empire State Post poteau d'angle à 90°



- | Ø 42,4 x 2 mm
- | Hauteur : 990 mm
- | Avec à chaque fois 2 trous filetés M8/90°
- | Utilisable à l'intérieur et l'extérieur
- | UE : 1 unité

Modèle 0603	Inox 304 (intérieur)	Inox 316 (extérieur)
Diamètre	No. d'art.	No. d'art.
42,4	12.0603.422.21	12.0603.422.31

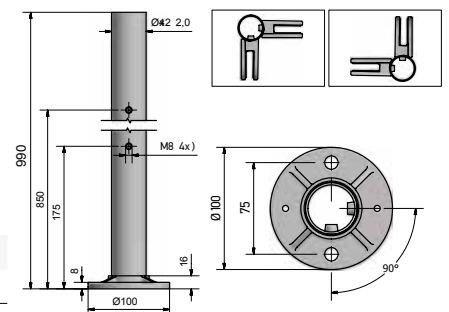

EMPIRE STATE POST | ACCESSOIRES

Cheville Fischer Béton FAZ II 10/10



- | Utilisation intérieure : Acier galvanisé (intérieur)
- | Utilisation extérieure : Inox 316 (extérieur)
- | Quantité requise : 2 unités
- | M10
- | UE : 50 unités

Modèle 3501	Acier galvanisé (intérieur)	Inox 316 (extérieur)
No. d'art.	No. d'art.	No. d'art.
91.3501.010.81		91.3501.010.30

Empire State Post habillage pour pied de fixation



- | Diamètre extérieur: Ø 100 mm
- | Trou de forage: Ø 42,4 mm
- | UE : 2 unités

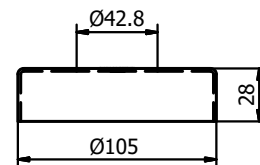

Modèle 0500	Inox 304 (intérieur)	Inox 316 (extérieur)
Diamètre	No. d'art.	No. d'art.
100	12.0500.420.21	12.0500.420.31

Empire State Post raccord d'angle 90°



- | Ø 42,4 x 2 mm
- | UE : 2 unités

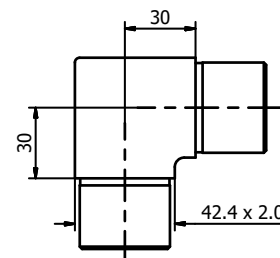

Modèle 0211	Inox 304 (intérieur)	Inox 316 (extérieur)
Diamètre	No. d'art.	No. d'art.
42,4	12.0211.422.21	12.0211.422.31

Empire State Post raccord d'angle réglable



- | Ø 42,4 x 2 mm
- | UE : 2 unités

Modèle 0215	Inox 304 (intérieur)	Inox 316 (extérieur)
Diamètre	No. d'art.	No. d'art.
42,4	12.0215.422.21	12.0215.422.31

EMPIRE STATE POST | ACCESSOIRES

Empire State Post raccord mural



| Ø 42,4 x 2 mm
| avec 3 trous
| UE : 2 unités

Modèle 0220	Inox 304 (intérieur)	Inox 316 (extérieur)
Diamètre	No. d'art.	No. d'art.
42,4	12.0220.420.21	12.0220.420.31

Empire State Post raccord mural



| Ø 42,4 x 2 mm
| UE : 2 unités

Modèle 0221	Inox 304 (intérieur)	Inox 316 (extérieur)
Diamètre	No. d'art.	No. d'art.
42,4	12.0221.420.21	12.0221.420.31

Empire State Post support main courante



| Ø 42,4 x 2 mm
| UE : 2 unités

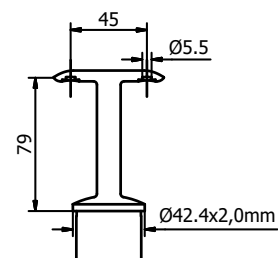

Modèle 0460	Inox 304 (intérieur)	Inox 316 (extérieur)
Diamètre	No. d'art.	No. d'art.
42,4	12.0460.422.21	12.0460.422.31

Empire State Post support main courante, réglable



| Ø 42,4 x 2 mm
| UE : 2 unités

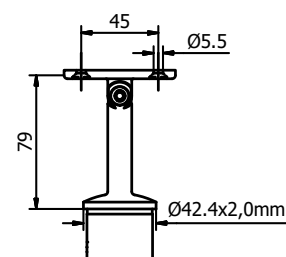

Modèle 0465	Inox 304 (intérieur)	Inox 316 (extérieur)
Diamètre	No. d'art.	No. d'art.
42,4	12.0465.422.21	12.0465.422.31

EMPIRE STATE POST | ACCESSOIRES

Empire State Post support main courante



| Ø 42,4 x 2 mm
| UE : 2 unités

Modèle 0460	Inox 304 (intérieur)	Inox 316 (extérieur)
Diamètre	No. d'art.	No. d'art.
42,4	12.0461.422.21	12.0461.422.31

Exemple de montage:

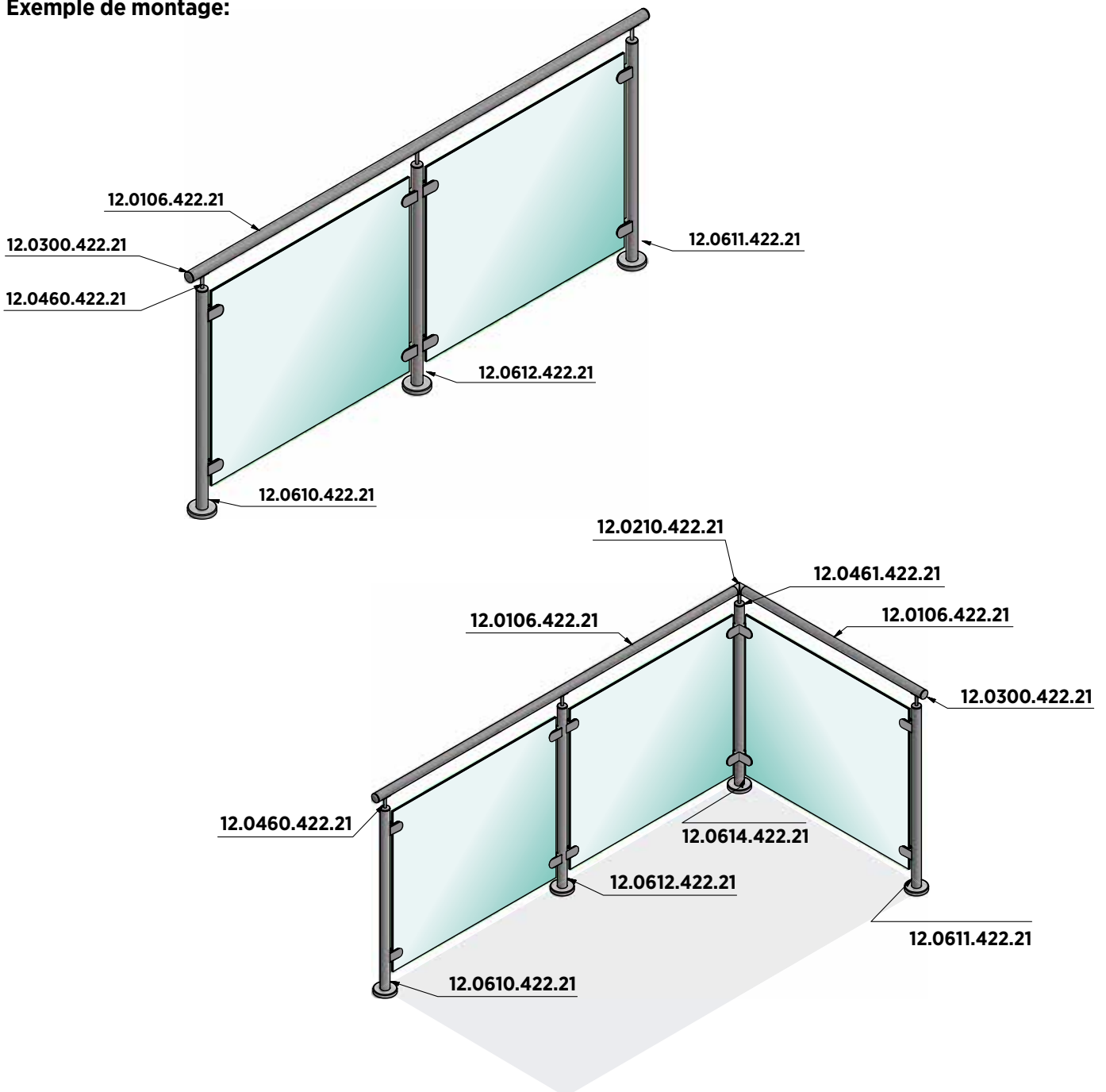

EMPIRE STATE POST | ACCESSOIRES

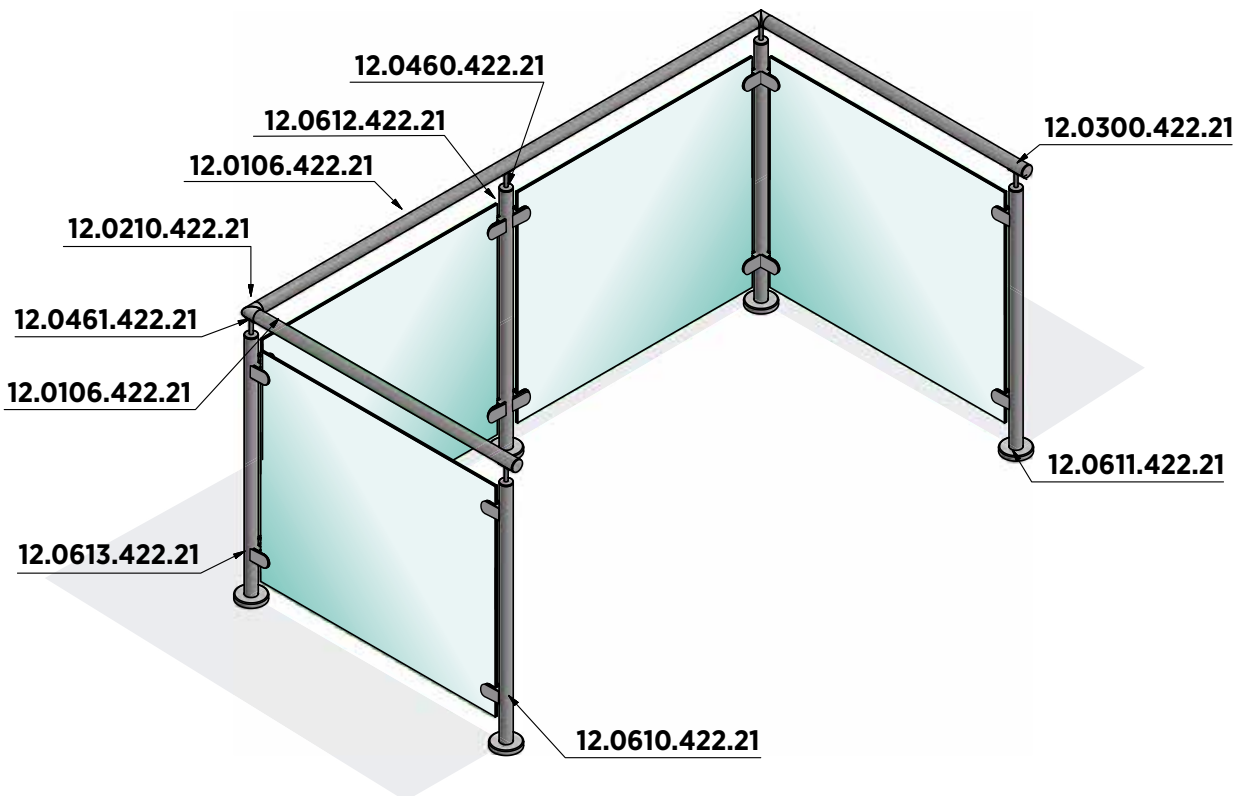
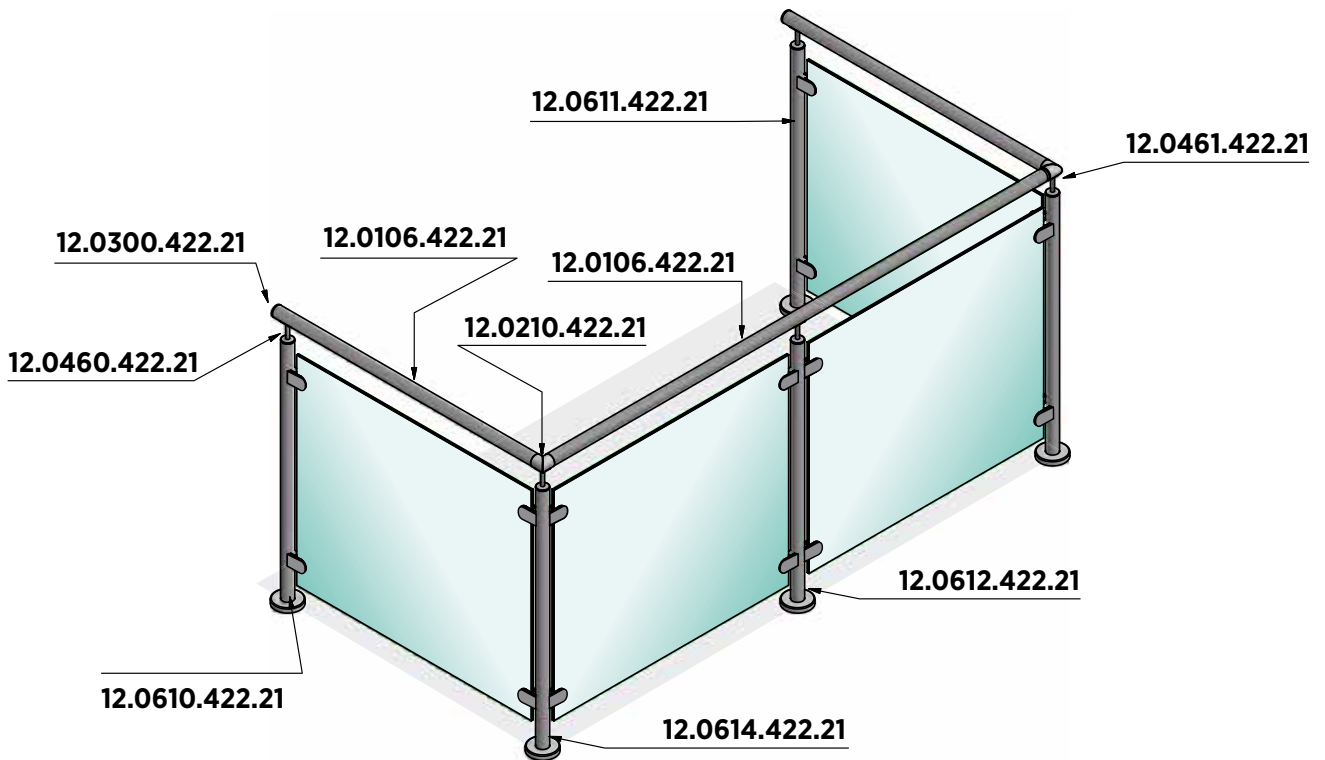

ROCKET | PINCE À VERRE POUR FIXATION AU SOL

Rocket, pince à verre pour fixation au sol



| Ø 48,3 mm
| Hauteur 185 mm
| UE : 1 unité

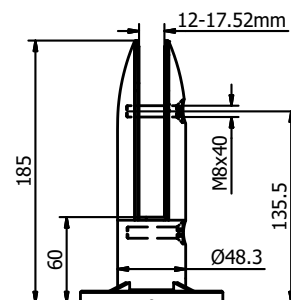

Modèle 2448	Inox 304 (intérieur)	Inox 316 (extérieur)
	No. d'art.	No. d'art.
	12.2448.185.21	12.2448.185.31

Rocket, Joint pour fixation du verre



| UE : 1 unité

Modèle 5000	Plastique
Épaisseur du verre	No. d'art.
12 mm	90.5000.012.00
12,76 mm	90.5000.012.76
13,52 mm	90.5000.013.52
15 mm	90.5000.015.00
16,76 mm	90.5000.016.76
17,52 mm	90.5000.017.52

Rocket, habillage pour pied de fixation



| Ø 100 mm
| UE : 2 unités

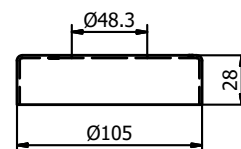

Modèle 0500	Inox 304 (intérieur)	Inox 316 (extérieur)
	No. d'art.	No. d'art.
	12.0500.480.21	12.0500.480.31

Cheville Fischer FH II 12/50 SK



| Utilisation intérieure : Acier galvanisé (intérieur)
| Utilisation extérieur : Inox 316 (extérieur)
| Quantité requise pour 2 m : 17 unités
| UE : 25 unités

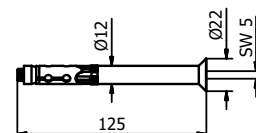

Modèle 3511	Acier galvanisé (intérieur)	Inox 316 (extérieur)
	No. d'art.	No. d'art.
	91.3511.250.81	91.3511.250.30

TL-20 | LES FIXATIONS PAR POINTS

Montage latéral

Un point pour...

Les fixations par points de ON**LEVEL** font la différence. Et ON**LEVEL** veille toujours à ce que le montage soit simple et le design, discret. Nos adaptateurs permettent de réaliser facilement des solutions de construction spéciales. Ici aussi, l'orientation pratique est notre maxime. Testé dans d'innombrable projet. À cet effet, des instituts indépendants contrôlent la résistance de nos produits aux différentes sollicitations.



Pour les constructions
simple dans des applications
individuelles



Disponibles dans
différents diamètres

Des variantes réglable
sont disponibles

TL-20 | MONTAGE LATÉRAL

Les fixations par point Ø 30 mm



- | Utilisation intérieur : Inox 304
- | Utilisation extérieur : Inox 316 (extérieur)
- | Ces adaptateurs ne conviennent pas à la protection contre les chutes
- | UE : 2 unités

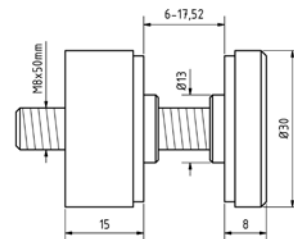

Modèle 2030	Inox 304 (intérieur)	Inox 316 (extérieur)
	No. d'art.	No. d'art.
	10.2030.200.21	10.2030.200.31

Les fixations par point Ø 30 mm



- | Utilisation intérieur : Inox 304
- | Utilisation extérieur : Inox 316 (extérieur)
- | Ces adaptateurs ne conviennent pas à la protection contre les chutes
- | UE : 2 unités

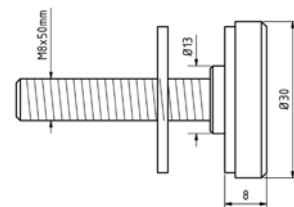

Modèle 2230	Inox 304 (intérieur)	Inox 316 (extérieur)
	No. d'art.	No. d'art.
	10.2230.000.21	10.2230.000.31

Les fixations par point Ø 30 mm



- | Raccord : rond 42,4 mm
- | Utilisation intérieur : Inox 304
- | Utilisation extérieur : Inox 316 (extérieur)
- | Ces adaptateurs ne conviennent pas à la protection contre les chutes
- | UE : 2 unités

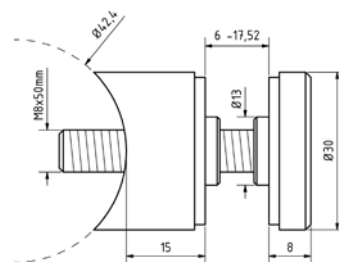

Modèle 2030	Inox 304 (intérieur)	Inox 316 (extérieur)
	No. d'art.	No. d'art.
	10.2030.420.21	10.2030.420.31

Les fixations par point Ø 50 mm



- | Utilisation intérieur : Inox 304
- | Utilisation extérieur : Inox 316 (extérieur)
- | UE : 2 unités

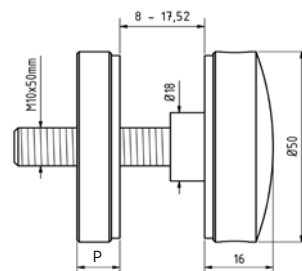

Modèle 2050	Inox 304 (intérieur)	Inox 316 (extérieur)
Profondeur	No. d'art.	No. d'art.
10 mm	10.2050.100.21	10.2050.100.31
20 mm	10.2050.200.21	10.2050.200.31
30 mm	10.2050.300.21	10.2050.300.31
40 mm	10.2050.400.21	10.2050.400.31
50 mm	10.2050.500.21	10.2050.500.31

TL-20 | MONTAGE LATÉRAL

Les fixations par point Ø 50 mm



- | Raccord : rond 42,4 mm
- | Utilisation intérieur : Inox 304
- | Utilisation extérieur : Inox 316 (extérieur)
- | UE : 2 unités

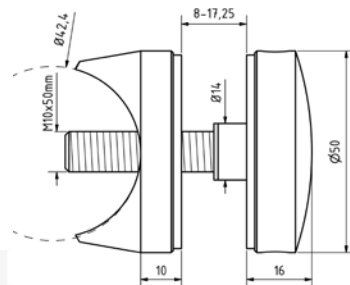

Modèle 2050	Inox 304 (intérieur)	Inox 316 (extérieur)
	No. d'art.	No. d'art.
	10.2050.420.21	10.2050.420.31

Les fixations par point Ø 50 mm



- | Utilisation intérieur : Inox 304
- | Utilisation extérieur : Inox 316 (extérieur)
- | UE : 2 unités

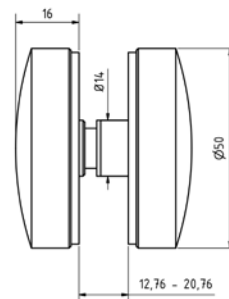

Modèle 2850	Inox 304 (intérieur)	Inox 316 (extérieur)
	No. d'art.	No. d'art.
	10.2850.000.21	10.2850.000.31

Les fixations par point Ø 50 mm, réglables



- | Utilisation intérieur : Inox 304
- | Utilisation extérieur : Inox 316 (extérieur)
- | UE : 2 unités

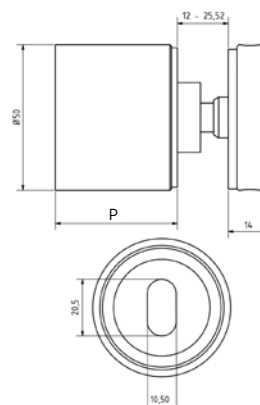

Modèle 2550	Inox 304 (intérieur)	Inox 316 (extérieur)
Profondeur	No. d'art.	No. d'art.
30 mm	10.2550.300.21	10.2550.300.31
40 mm	10.2550.400.21	10.2550.400.31
50 mm	10.2550.500.21	10.2550.500.31

Les fixations par point Ø 60 mm



- | Utilisation intérieur : Inox 304
- | Utilisation extérieur : Inox 316 (extérieur)
- | UE : 2 unités

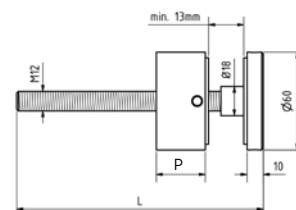

Modèle 2060	Inox 304 (intérieur)	Inox 316 (extérieur)
Profondeur	No. d'art.	No. d'art.
10 mm	10.2060.100.21	10.2060.100.31
20 mm	10.2060.200.21	10.2060.200.31
30 mm	10.2060.300.21	10.2060.300.31
40 mm	10.2060.400.21	10.2060.400.31
50 mm	10.2060.500.21	10.2060.500.31

TL-20 | MONTAGE LATÉRAL

Les fixations par point Ø 70 mm



| Utilisation intérieur : Inox 304
 | Utilisation extérieur : Inox 316 (extérieur)
 | UE : 2 unités

Modèle 2070	Inox 304 (intérieur)	Inox 316 (extérieur)
Profondeur	No. d'art.	No. d'art.
10 mm	10.2070.100.21	10.2070.100.31
20 mm	10.2070.200.21	10.2070.200.31
30 mm	10.2070.300.21	10.2070.300.31
40 mm	10.2070.400.21	10.2070.400.31
50 mm	10.2070.500.21	10.2070.500.31

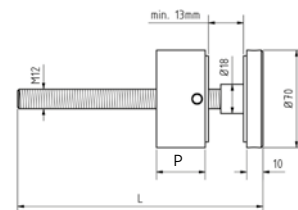

Les fixations par point Ø 80 mm



| Utilisation intérieur : Inox 304
 | Utilisation extérieur : Inox 316 (extérieur)
 | UE : 2 unités

Modèle 2080	Inox 304 (intérieure)	Inox 316 (extérieur)
	No. d'art.	No. d'art.
	10.2080.100.21	10.2080.100.31

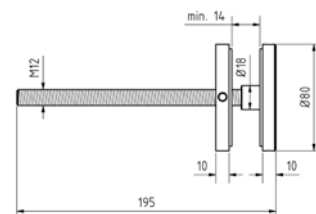

Outil Trans Level



| compatible avec les systèmes ONLEVEL TL-20
 | UE : 1 unité

Modèle 0201	Acier galvanisé
Diamètre	No. d'art.
20	93.0201.020.00
30	93.0201.030.00
40	93.0201.040.00
50	93.0201.050.00
60	93.0201.060.00
70	93.0201.070.00
80	93.0201.080.00

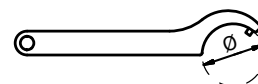

TL-20 | MONTAGE LATÉRAL

TL-2030/2230

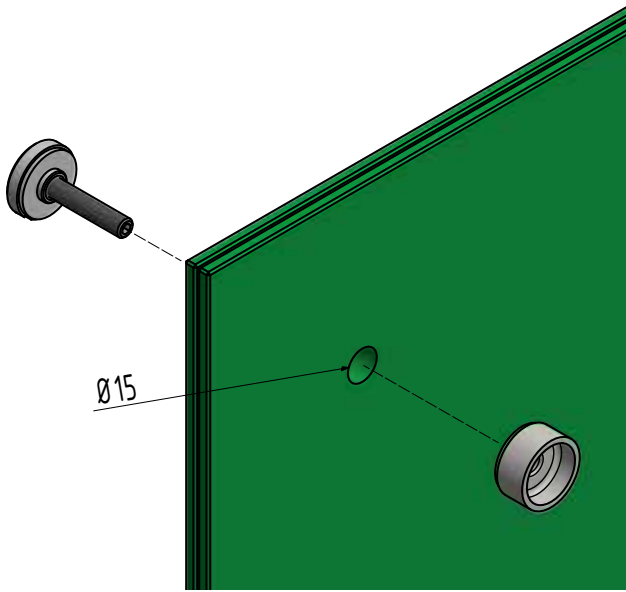

TL-2050

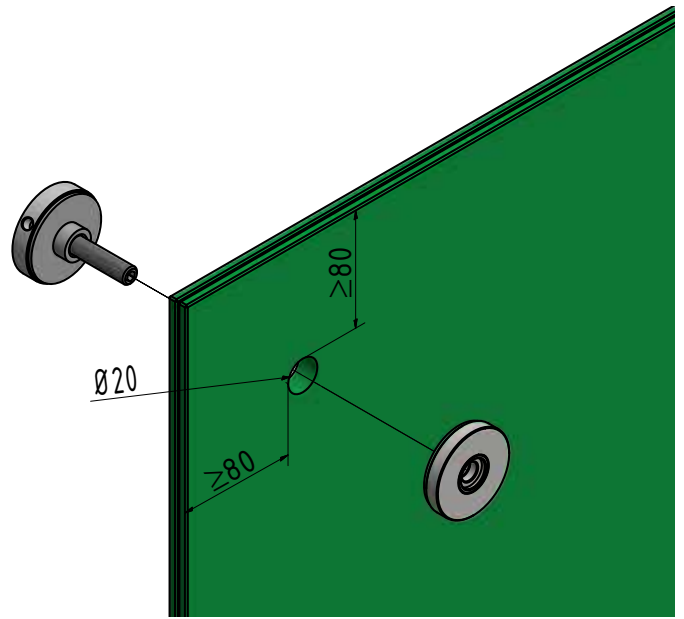

TL-2850

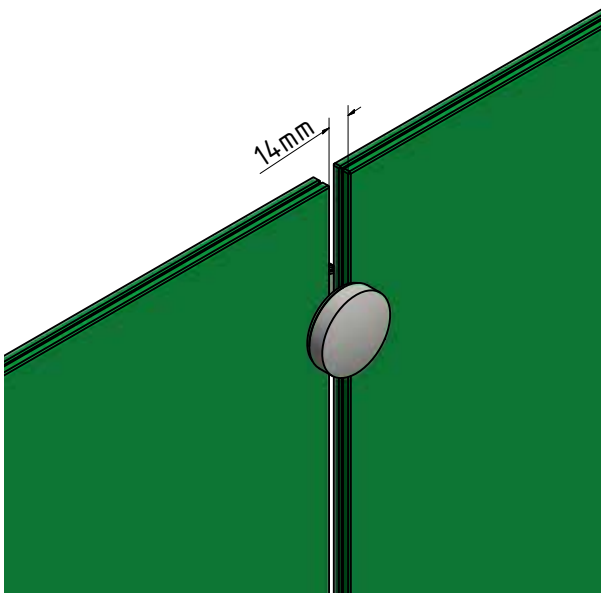

TL-20 | MONTAGE LATÉRAL

TL-2060

TL-2080

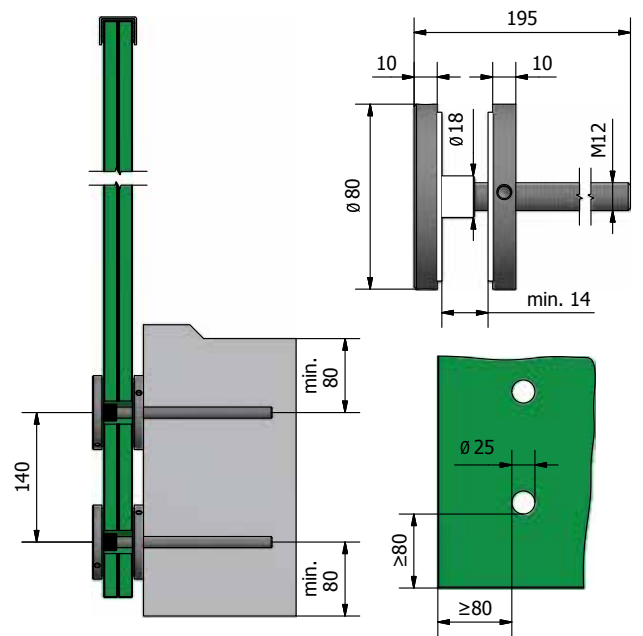
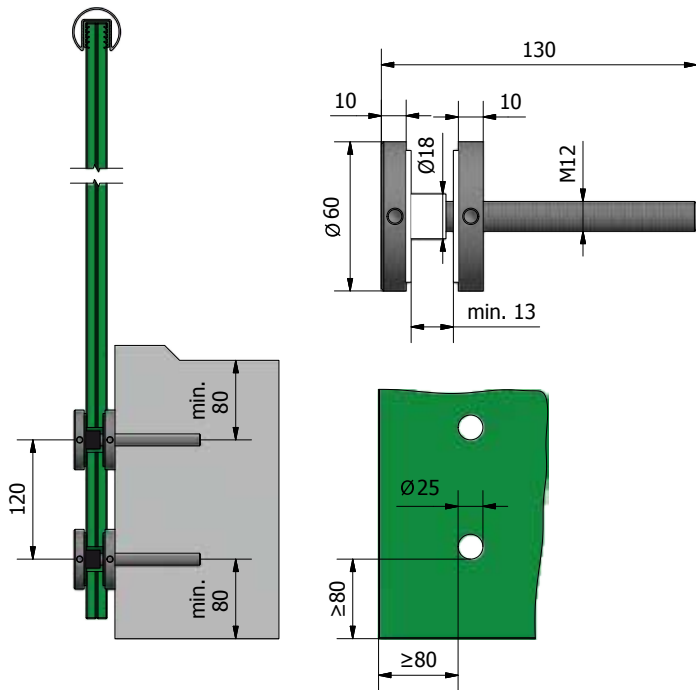

TL-20 | MONTAGE LATÉRAL

Les fixations par points de ONLEVEL



- | Distance par rapport au mur 15 mm
- | Trou de perçage du verre: Ø 25 mm
- | Hauteur : 181 mm
- | Écartement des trous : 120 mm
- | UE : 2 unités

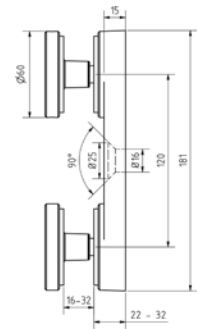

Modèle 2160	Inox 304 (intérieur)	Inox 316 (extérieur)
Diamètre	No. d'art.	No. d'art.
60	10.2160.100.21	10.2160.100.31

Cheville Fischer FH II 15/15 SK



- | Utilisation intérieure : Acier galvanisé (intérieur)
- | Utilisation extérieure : Inox 316 (extérieur)
- | Nombre nécessaire par entretoise: 1 unité
- | UE : 25 unités



Modèle 3511	Acier galvanisé (intérieur)	Inox 316 (extérieur)
No. d'art.	No. d'art.	No. d'art.
91.3511.515.30	91.3511.515.81	

TL-2160

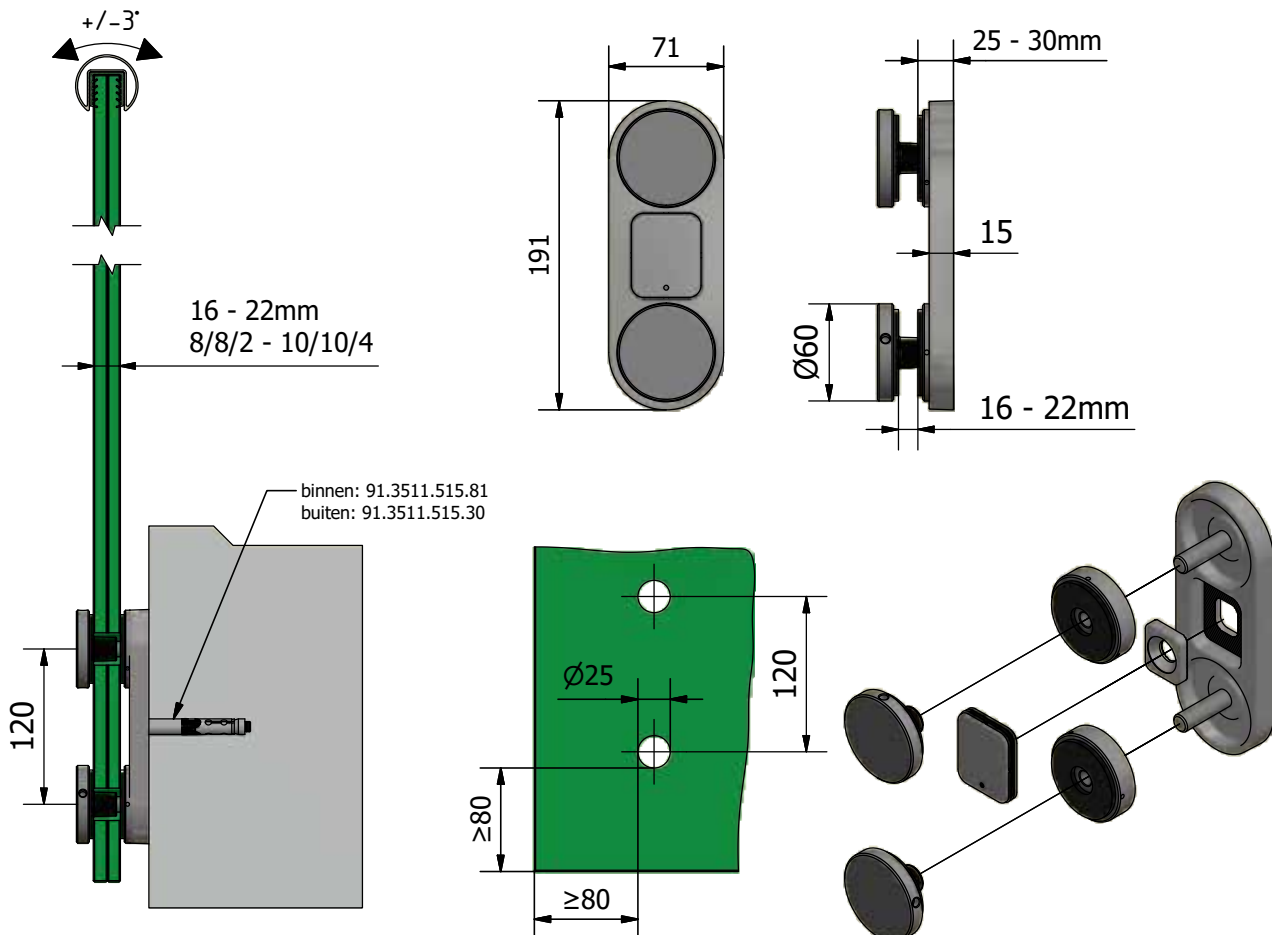

RAIL DE SERRAGE POUR CLOISON STARTRACK

212 STARTRACK

STARTRACK

Rail de serrage pour installation complète pour verre cloisonné

L'univers - des espaces infinis.

Nous sommes en 2020. Telles sont les aventures de ONLEVEL, qui se déplace avec son équipe pour réaliser de nouvelles idées, de nouveaux produits et de nouveaux systèmes. À des années lumière des idées conservatrices, ONLEVEL avance dans des galaxies jamais découvertes par l'homme. Il n'existe pas de montage plus simple et plus rapide, offrant une sécurité comparable.

Pourquoi est-ce que le système **STARTRACK** n'est pas seulement unique en son genre, mais aussi d'une rapidité et d'une beauté sans égal?

- Premièrement : Le premier système de cloison entièrement prémonté pour le verre. Réduit énormément le temps de montage.
- Deuxièmement : Fixation du verre intégrée pour les épaisseurs de verre de 8 - 12,76 mm. Un joint prémonté pour toutes les épaisseurs de verre.
- Troisièmement : Utiliser les joints intégrés, au lieu du silicone - plus besoin de joints caoutchouc difficiles à poser !
- Quatrièmement : Très élégants - joints caoutchouc minimaliste presque invisible.

Caractéristiques principales

- | Montage au sol, au plafond et au mur
- | Vitrage du sol au plafond
- | Système de cloisons entièrement prémonté pour le verre
- | Joint de fixation du verre presque invisible
- | Hauteurs de verre jusqu'à 3000 mm
- | Rapport hauteur / largeur de verre 3:1

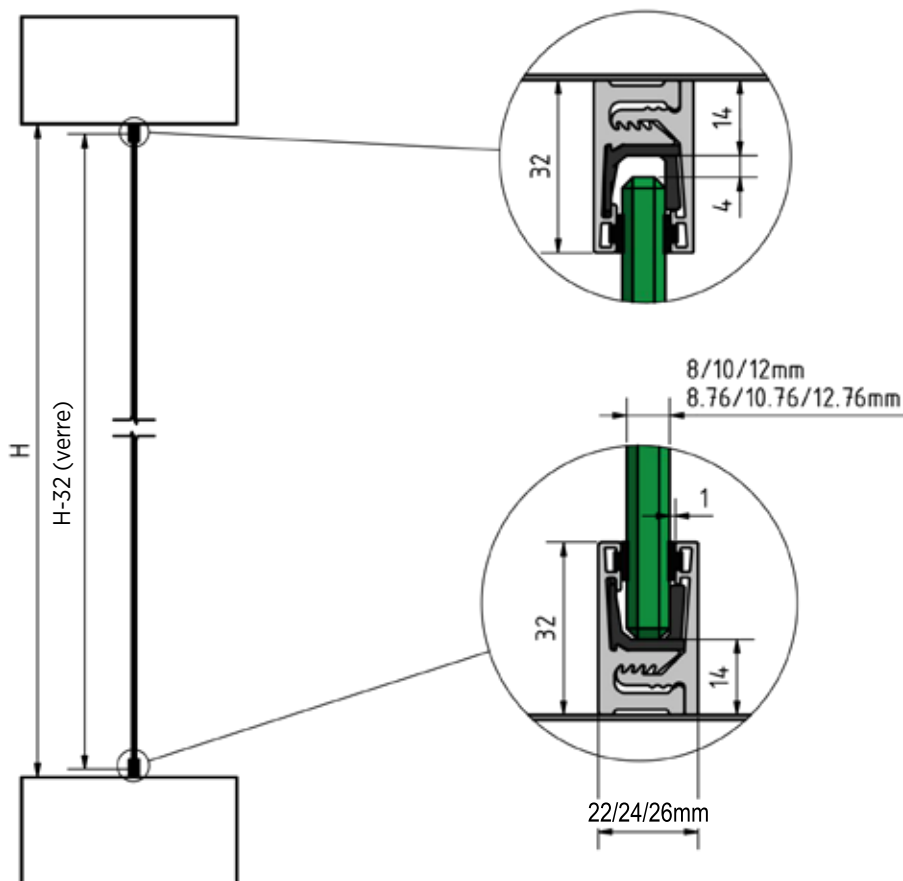



Joint intégré pour fixation du verre, pour épaisseur de 8 - 12,76 mm

Épaisseur du verre réglable

Insertion aisée du profilé de recouvrement

Joint de fixation du verre presque invisible



STARTRACK | MONTAGE AU SOL, AU PLAFOND ET AU MUR

Profilé pour verre Startrack



- | Avec joints en caoutchouc prémonté pour fixation du vitrage
- | Épaisseur du verre 8 - 12,76 mm
- | UE = 1 unité

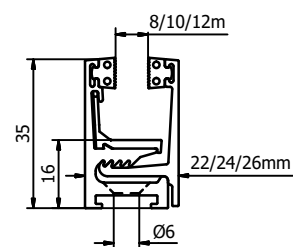

Modèle 0100	Brut	Aluminium anodisé	RAL
Longueur	No. d'art.	No. d'art.	No. d'art.
2500	20.0100.002.10	20.0100.002.11	20.0100.002.13/16/18*
5000	20.0100.005.10	20.0100.005.11	20.0100.005.13/16/18*

Embout Startrack



- | UE = 8 unités

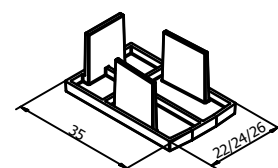

Modèle 0100	plastique gris	plastique noir
épaisseur du verre	No. d'art.	No. d'art.
8/8,76 mm	20.9001.008.47	20.9001.008.41
10/10,76 mm	20.9001.010.47	20.9001.010.41
12/12,76 mm	20.9001.012.47	20.9001.012.41

Joint caoutchouc de remplacement Startrack pour verre



- | Article complémentaire en cas de perte ou de détérioration du joint prémonté pour verre
- | Épaisseur du verre 8 - 12,76 mm
- | Longueur : 25 m
- | UE = 1 unité

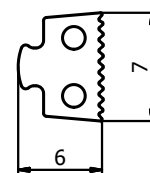

Modèle 9100	Joint caoutchouc
	No. d'art.
	20.9100.250.60

Vis de montage Startrack



- | Ø 8 x 60 mm
- | UE = 50 unités

Modèle 9010	Acier galvanisé
	No. d'art.
	20.9010.860.81

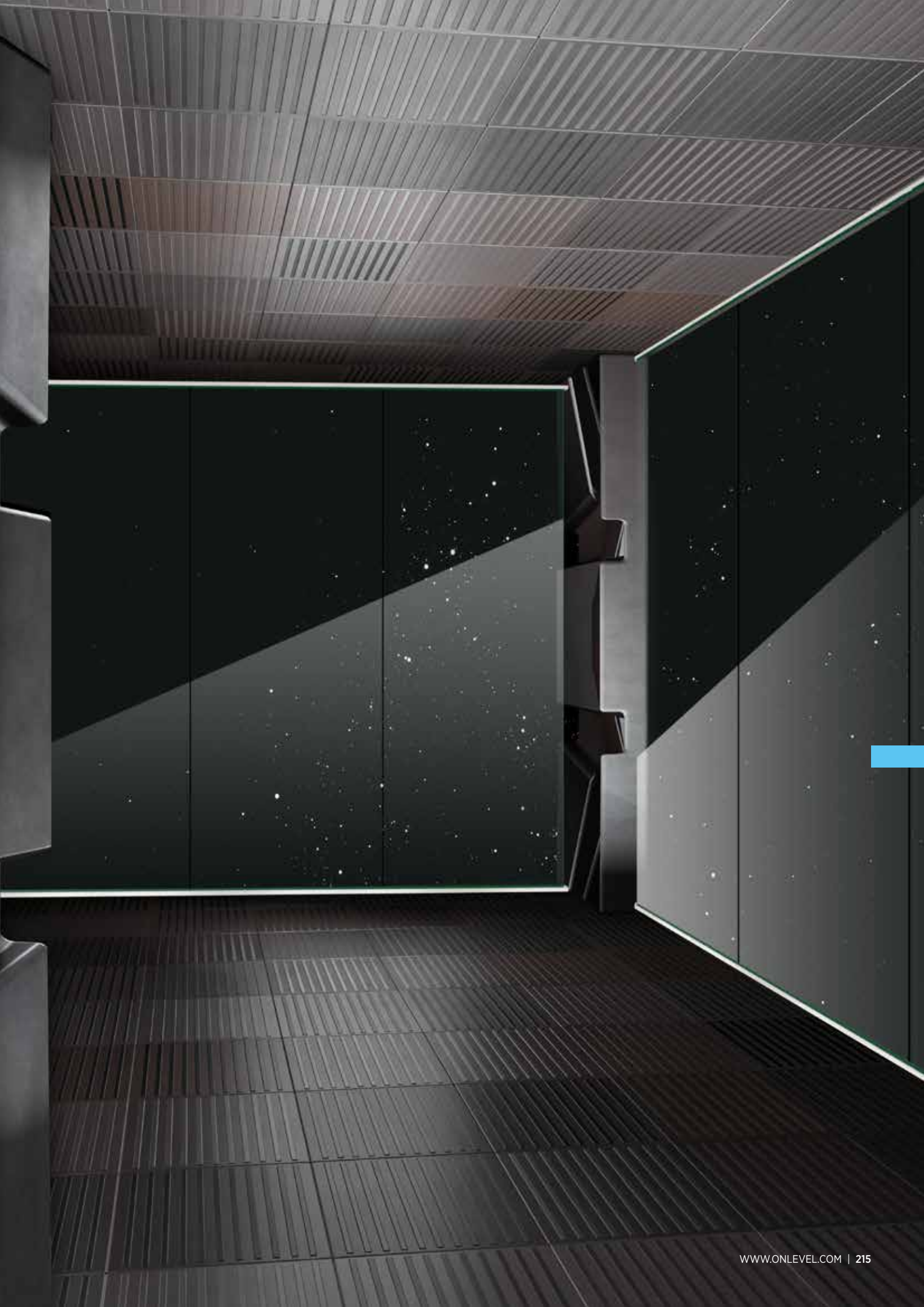

MAINS COURANTES ET ÉCLAIRAGE LED

218 LAZOR**TRACK** LED MAINS COURANTES POUR VERRE

223 LAZOR**TRACK** LED MAINS COURANTES FIXATION MURALE

232 MAINS COURANTES EN ACIER

250 MAINS COURANTES EN BOIS

254 PROTECTIONS DE BORD DU VITRAGE

LAZORTRACK

Main courante avec éclairage LED

LEDs get ready.

Inspiré par le développement continu de l'éclairage LED, de nombreuses nouvelles opportunités en architecture et des utilisations avec des installations légères sont apparues. Qu'elles soient discrètes, douces ou résistantes à la lumière, les LED ne brillent pas seulement avec une discrétion grandiose, mais aussi en consommant moins d'énergie et développant moins de chaleur et ainsi en contribuant à un équilibre énergétique durable.

Caracteristiques principales

- | Design moderne
- | Disponible pour un montage mural ou sur verre
- | Aluminium et bois
- | Disponible en RAL
- | Degré de protection: IP66
- | Bande LED: peut être raccourcie (tous les 55 mm)
- | Tension: 24 V.
- | LED par mètre: 144
- | Angle du faisceau: 80 °
- | Dimmable: oui
- | Température de couleur: 4000K
- | Couleur claire: blanc neutre
- | Puissance nominale par mètre: 6 W.
- | Flux lumineux par mètre: 180 lm

1 transformateur intégré
tous les 10 mètres

Une bande de lumière
continue, pas de points
de lumière gênant

La bande LED peut être
facilement coupé à la taille
voulu

LAZORTRACK SET | MAIN COURANTE POUR VERRE

Lazortrack main courante pour verre Set complet en Aluminium



- | Largeur: 48 mm
- | Hauteur: 42 mm
- | Incl. Embouts, transformateur, bande LED et câble
- | Prêt à l'emploi pour le câblage de connexion sur site
- | Pour une utilisation intérieur et extérieur
- | UE: 1 unité

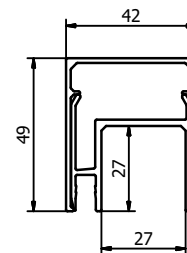

Lazortrack Longueur 2,5 mtr

	Brut	Aluminium anodisé	RAL
Épaisseur du verre	No. d'art.	No. d'art.	No. d'art.
8 - 11 mm	18.2002.421.10	18.2002.421.11	18.2002.421.13/16/18
12 - 13,5 mm	18.2002.422.10	18.2002.422.11	18.2002.422.13/16/18
16 - 17,5 mm	18.2002.423.10	18.2002.423.11	18.2002.423.13/16/18
20 - 21,5 mm	18.2002.424.10	18.2002.424.11	18.2002.424.13/16/18

Lazortrack Longueur 5 mtr

	Brut	Aluminium anodisé	RAL
Épaisseur du verre	No. d'art.	No. d'art.	No. d'art.
8 - 11 mm	18.2005.421.10	18.2005.421.11	18.2005.421.13/16/18
12 - 13,5 mm	18.2005.422.10	18.2005.422.11	18.2005.422.13/16/18
16 - 17,5 mm	18.2005.423.10	18.2005.423.11	18.2005.423.13/16/18
20 - 21,5 mm	18.2005.424.10	18.2005.424.11	18.2005.424.13/16/18

Lazortrack Longueur 10 mtr

	Brut	Aluminium anodisé	RAL
Épaisseur du verre	No. d'art.	No. d'art.	No. d'art.
8 - 11 mm	18.2010.421.10	18.2010.421.11	18.2010.421.13/16/18
12 - 13,5 mm	18.2010.422.10	18.2010.422.11	18.2010.422.13/16/18
16 - 17,5 mm	18.2010.423.10	18.2010.423.11	18.2010.423.13/16/18
20 - 21,5 mm	18.2010.424.10	18.2010.424.11	18.2010.424.13/16/18

LAZORTRACK SET | MAIN COURANTE POUR VERRE

Lazortrack main courante pour verre Set complet en Chêne laqué



- | Largeur: 55 mm
- | Hauteur: 50 mm
- | Incl. Embouts, transformateur, bande LED et câble
- | Prêt à l'emploi pour le câblage de connexion sur site
- | UE: 1 unité

Lazortrack Longueur 2,5 mtr

	Chêne laqué
Épaisseur du verre	No. d'art.
8 - 11 mm	18.2002.501.72
12 - 13,5 mm	18.2002.502.72
16 - 17,5 mm	18.2002.503.72
20 - 21,5 mm	18.2002.504.72

Lazortrack Longueur 5 mtr

	Chêne laqué
Épaisseur du verre	No. d'art.
8 - 11 mm	18.2005.501.72
12 - 13,5 mm	18.2005.502.72
16 - 17,5 mm	18.2005.503.72
20 - 21,5 mm	18.2005.504.72

Lazortrack Longueur 10 mtr

	Chêne laqué
Épaisseur du verre	No. d'art.
8 - 11 mm	18.2010.501.72
12 - 13,5 mm	18.2010.502.72
16 - 17,5 mm	18.2010.503.72
20 - 21,5 mm	18.2010.504.72

LAZORTRACK SET | MAIN COURANTE FIXATION MURALE

Lazortrack main courante pour fixation murale Set complet en Aluminium



- | Largeur: 48 mm
- | Hauteur: 42 mm
- | Incl. Embouts, transformateur, bande LED et câble
- | Prêt à l'emploi pour le câblage de connexion sur site
- | Pour une utilisation intérieur et extérieur
- | UE: 1 unité

	Brut	Aluminium anodisé	RAL
Longueur	No. d'art.	No. d'art.	No. d'art.
2500	18.4002.420.10	18.4002.420.11	18.4002.420.13/16/18
5000	18.4005.420.10	18.4005.420.11	18.4005.420.13/16/18
10000	18.4010.420.10	18.4010.420.11	18.40010.420.13/16/18

Lazortrack main courante pour fixation murale Set complet en Chêne laqué



- | Largeur: 55 mm
- | Hauteur: 50 mm
- | Incl. Embouts, transformateur, bande LED et câble
- | Prêt à l'emploi pour le câblage de connexion sur site
- | UE: 1 unité

	Chêne laqué
Longueur	No. d'art.
2500	18.4002.500.72
5000	18.4005.500.72
10000	18.4010.500.72

LAZORTRACK | MAIN COURANTE EN ALUMINIUM POUR VERRE

Lazortrack main courante



| Largeur: 48 mm
| Hauteur: 42 mm
| UE: 1 unité

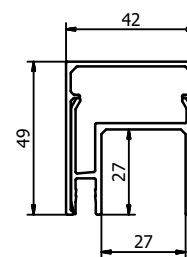

Modèle 2102	Brut	Aluminium anodisé	RAL
Longueur	No. d'art.	No. d'art.	No. d'art.
2500	18.2102.420.10	18.2102.420.11	18.2102.420.13/16/18
5000	18.2105.420.10	18.2105.420.11	18.2105.420.13/16/18

Lazortrack angle intérieur 90° pour main courante



| La bande LED est à l'intérieur
| Longueur extérieur 380 mm
| 48 x 42 mm
| UE: 1 unité



Modèle 2210	Brut	Aluminium anodisé	RAL
	No. d'art.	No. d'art.	No. d'art.
	18.2210.420.10	18.2210.420.11	18.2210.420.13/16/18

Lazortrack angle extérieur 90° pour main courante



| La bande LED est à l'extérieur
| Longueur extérieur 380 mm
| 48 x 42 mm
| UE: 1 unité



Modèle 2214	Brut	Aluminium anodisé	RAL
	No. d'art.	No. d'art.	No. d'art.
	18.2214.420.10	18.2214.420.11	18.2214.420.13/16/18

Lazortrack embout gauche



| 48 x 42 mm
| UE: 1 unité

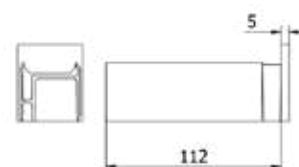

Modèle 2300	Brut	Aluminium anodisé	RAL
	No. d'art.	No. d'art.	No. d'art.
	18.2300.420.10	18.2300.420.11	18.2300.420.13/16/18

LAZORTRACK | MAIN COURANTE EN ALUMINIUM POUR VERRE

Lazortrack embout droit



| 48 x 42 mm
| UE: 1 unité

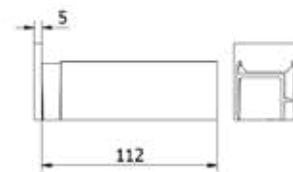

Modèle 2305	Brut	Aluminium anodisé	RAL
	No. d'art.	No. d'art.	No. d'art.
	18.2305.420.10	18.2305.420.11	18.2305.420.13/16/18

Lazortrack protection du câble montage sur verre



| Longueur 1200 mm
| Epaisseur du verre 12,5 mm - 21,5 mm
| Auto-adhésif
| UE: 1 unité

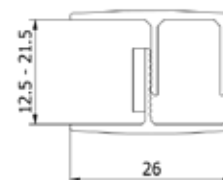

Modèle 9000	Brut	Aluminium anodisé	RAL
	No. d'art.	No. d'art.	No. d'art.
	18.9000.120.10	18.9000.120.11	18.9000.120.13/16/18

Lazortrack raccord mural



| 48 x 42 mm
| UE: 2 unités

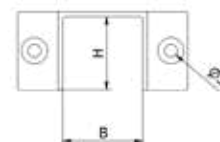

Modèle 2220	Brut	Aluminium anodisé	RAL
	No. d'art.	No. d'art.	No. d'art.
	18.2220.420.10	18.2220.420.11	18.2220.420.13/16/18

LAZORTRACK | MAIN COURANTE EN BOIS POUR VERRE

Lazortrack main courante



| Largeur: 55 mm
| Hauteur: 50 mm
| UE: 1 unité

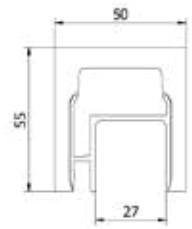

Modèle 2102	Chêne laqué
Longueur	No. d'art.
2500	18.2102.500.72

Lazortrack angle intérieur 90° pour main courante



| La bande LED est à l'intérieur
| Longueur extérieur 380 mm
| 55 x 50 mm
| UE: 1 unité



Modèle 2210	Chêne laqué
	No. d'art.
	18.2210.500.72

Lazortrack angle extérieur 90° pour main courante



| La bande LED est à l'extérieur
| Longueur extérieur 380 mm
| 55 x 50 mm
| UE: 1 unité



Modèle 2214	Chêne laqué
	No. d'art.
	18.2214.500.72

Lazortrack embouts gauche/droit



| 55 x 50 mm
| Utilise notre colle à bois 90.7018.000.00
| UE: 1 unité

Modèle 2300	Chêne laqué
	No. d'art.
	18.2300.500.72

LAZORTRACK | MAIN COURANTE EN BOIS POUR VERRE

Lazortrack raccord mural



| 55 x 50 mm
| UE: 2 unités

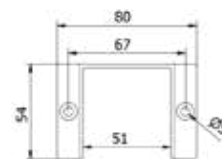

Modèle 2220	Brut	Aluminium anodisé	RAL
	No. d'art.	No. d'art.	No. d'art.
	18.2220.500.10	18.2220.500.11	18.2220.500.13/16/18

LAZORTRACK | ACCESSOIRES DE MAIN COURANTE POUR VERRE

Joint main courante U 27 mm



| Joint main courante pour U 27 mm

Modèle 6548		
Longueur	Épaisseur du verre	No. d'art.
6 m	8 - 11 mm	90.6548.008.60
25 m	8 - 11 mm	90.6548.208.60
6 m	11,5 - 13,5 mm	90.6548.011.60
25 m	11,5 - 13,5 mm	90.6548.211.60
6 m	15 mm	90.6548.015.60
25 m	15 mm	90.6548.215.60
6 m	16 - 17,5 mm	90.6548.016.60
25 m	16 - 17,5 mm	90.6548.216.60
6 m	19 mm	90.6548.019.60
25 m	19 mm	90.6548.219.60
6 m	20 - 21,5 mm	90.6548.020.60
25 m	20 - 21,5 mm	90.6548.220.60

LAZORTRACK | MAIN COURANTE EN ALUMINIUM FIXATION MURALE

Lazortrack main courante



| Largeur: 42 mm
| Hauteur: 34 mm
| UE: 1 unité

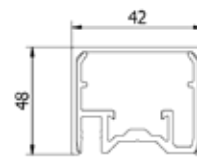

Modèle 4102	Brut	Aluminium anodisé	RAL
Longueur	No. d'art.	No. d'art.	No. d'art.
2500	18.4102.420.10	18.4102.420.11	18.4102.420.13/16/18
5000	18.4105.420.10	18.4105.420.11	18.4105.420.13/16/18

Lazortrack angle intérieur 90° pour main courante



| La bande LED est à l'intérieur
| Longueur extérieur 380 mm
| 42 x 34 mm
| UE: 1 unité



Modèle 4210	Brut	Aluminium anodisé	RAL
	No. d'art.	No. d'art.	No. d'art.
	18.4210.420.10	18.4210.420.11	18.4210.420.13/16/18

Lazortrack angle extérieur 90° pour main courante



| La bande LED est à l'extérieur
| Longueur extérieur 380 mm
| 42 x 34 mm
| UE: 1 unité



Modèle 4214	Brut	Aluminium anodisé	RAL
	No. d'art.	No. d'art.	No. d'art.
	18.4214.420.10	18.4214.420.11	18.4214.420.13/16/18

Lazortrack embouts gauche/droit



| 42 x 34 mm
| UE: 1 unité

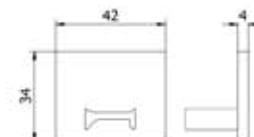

Modèle 4300	Brut	Aluminium anodisé	RAL
	No. d'art.	No. d'art.	No. d'art.
	18.4300.420.10	18.4300.420.11	18.4300.420.13/16/18

LAZORTRACK | MAIN COURANTE EN BOIS FIXATION MURALE

Lazortrack main courante



| Largeur: 50 mm
| Hauteur: 38 mm
| UE: 1 unité

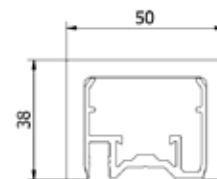

Modèle 4102	Chêne laqué
Longueur	No. d'art.
2500	18.4102.500.72

Lazortrack angle intérieur 90° pour main courante



| La bande LED est à l'intérieur
| Longueur extérieur 380 mm
| 50 x 38 mm
| UE: 1 unité



Modèle 4210	Chêne laqué
	No. d'art.
	18.4210.500.72

Lazortrack angle extérieur 90° pour main courante



| La bande LED est à l'extérieur
| Longueur extérieur 380 mm
| 50 x 38 mm
| UE: 1 unité



Modèle 4214	Chêne laqué
	No. d'art.
	18.4214.500.72

Lazortrack embout gauche/droit



| 50 x 38 mm
| Utilise notre colle à bois 90.7018.000.00
| UE: 1 unité

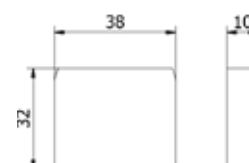

Modèle 4300	Chêne laqué
	No. d'art.
	18.4300.500.72

ACCESSOIRES POUR MAIN COURANTE FIXATION MURALE

Lazortrack raccord mural pour main courante fixation murale

| UE: 2 unités

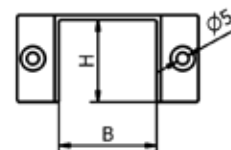

Modèle 2220	Brut	Aluminium anodisé	RAL
Largeur x Hauteur	No. d'art.	No. d'art.	No. d'art.
42 x 34	18.4220.420.10	18.4220.420.11	18.4220.420.13/16/18
50 x 38	18.4220.500.10	18.4220.500.11	18.4220.500.13/16/18

Support main courante fixation murale

| UE: 2 unités



Modèle 4400	inox 304	inox 316
	No. d'art.	No. d'art.
	18.4400.000.21	18.4400.000.31

LAZORTRACK | ACCESSOIRES POUR LED

Lazortrack transformateur



| 24V
| UE: 1 unité

Modèle 3000		
Watt	bis Longueur	No. d'art.
100 W	10 m	18.3000.100.00
60 W	5 m	18.3000.060.00
30 W	2,5 m	18.3000.030.00

Lazortrack bande LED blanc chaud



| 24V
| 6W/mt
| UE: 1 unité

Modèle 3106	
Longueur	No. d'art.
2,5 m	18.3106.002.00
5 m	18.3106.005.00
10 m	18.3106.010.00

Lazortrack câble



| 230 V
| UE: 1 unité

Modèle 9001	
Longueur	No. d'art.
10 m	18.9001.010.00
20 m	18.9001.020.00

Lazortrack Y-câble



Vous avez besoin d'un éclairage LED plus long que 10 m?
Pas de problème avec ce câble en Y vous pouvez rallonger votre Lazortrack jusqu'à 50 m. Connecte simplement la prochaine alimentation avec la LED et tu seras éclairé.

| UE: 1 unité

Modèle 9003	
No. d'art.	
18.9003.010.00	

LAZORTRACK | ACCESSOIRES POUR LED

Lazortrack joint en silicone

Tu dois raccourcir ton Lazortrack?
Ce n'est pas non plus un problème pour nous, utilise simplement ce joint en silicone pour rendre le bout de la LED étanche.

| UE: 1 unité



Modèle 9002	
No. d'art.	
	18.9002.000.00

Lazortrack boîtier encastré, raccordement mural

| UE: 1 unité



Modèle 7020	
No. d'art.	
	90.7020.060.30

Lazortrack rallonger la bande LED

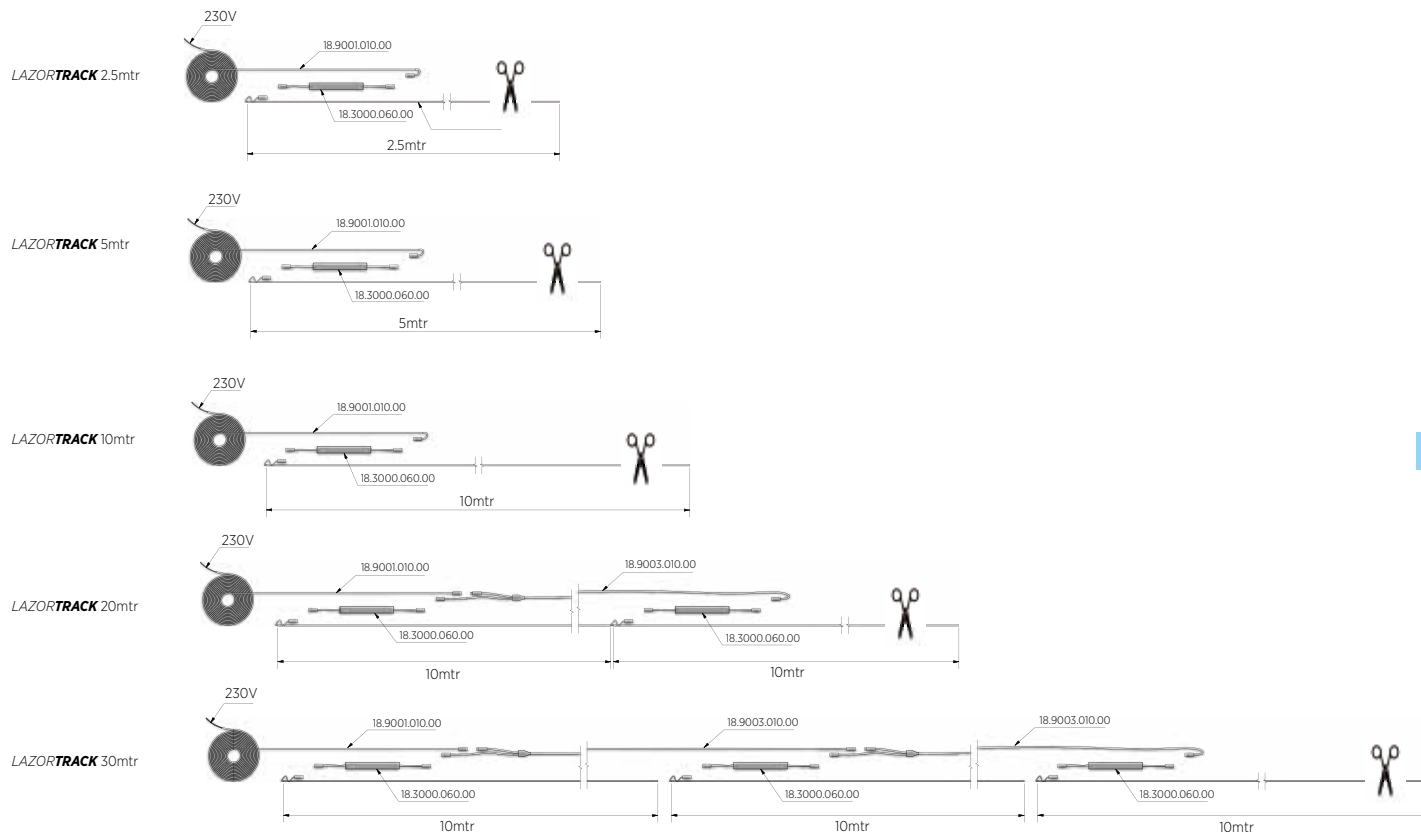

HABILLAGE PARFAIT.

Si tu souhaites protéger les arêtes de ton garde-corps en verre de manière simple et élégante, la main courante **ONLEVEL** est la solution adéquate.

Il s'adapte à toute installation grâce à ses différentes finitions. Qu'il s'agisse de l'acier inoxydable, de l'aluminium ou du bois - ta conception est individuelle et tu marques ton projet de ton empreinte.

Caractéristiques principales

- | Facile à monter
- | Facile à remplacer
- | Grande diversité de matériaux et de couleurs



Terminal 2
Sikkerhedskontrol
Security Control

MAINS COURANTES

Main courante ronde Ø 42,4 mm



- | Longueur 6000 mm
- | Diamètre Ø 42,4 x 1,5 mm
- | U 24 mm
- | Pour épaisseurs de verre jusqu' 21.52 mm
- | UE : 1 unité

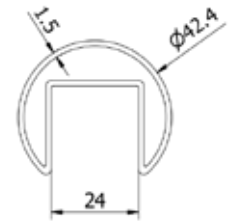

Modèle 2106	Inox 304 (intérieur)	Inox 316 (extérieur)
Longueur	No. d'art.	No. d'art.
6000	12.2106.421.21	12.2106.421.31

Joint main courante U 24 mm

- | Joint main courante pour U 24 mm



Modèle 6542		
Longueur	Épaisseur du verre	No. d'art.
6 m	8 - 11 mm	90.6542.008.60
25 m	8 - 11 mm	90.6542.208.60
6 m	11,5 - 13,5 mm	90.6542.011.60
25 m	11,5 - 13,5 mm	90.6542.211.60
6 m	15 mm	90.6542.015.60
25 m	15 mm	90.6542.215.60
6 m	16 - 17,5 mm	90.6542.016.60
25 m	16 - 17,5 mm	90.6542.216.60
6 m	19 mm	90.6542.019.60
25 m	19 mm	90.6542.219.60
6 m	20 - 21,5 mm	90.6542.020.60
25 m	20 - 21,5 mm	90.6542.220.60

MAINS COURANTES

Main courante ronde Ø 48,3 mm



- | Longueur 6000 mm
- | Diamètre Ø 48,3 x 1,5 mm
- | U 27 mm
- | Pour épaisseurs de verre jusqu' 21.52 mm
- | UE : 1 unité

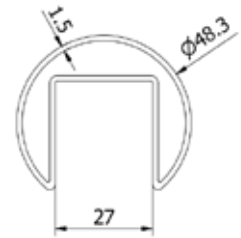

Modèle 2106	Inox 304 (intérieur)	Inox 316 (extérieur)
Longueur	No. d'art.	No. d'art.
6000	12.2106.481.21	12.2106.481.31

Joint main courante U 27 mm



- | Joint main courante pour U 27 mm

Modèle 6548		
Longueur	Épaisseur du verre	No. d'art.
6 m	8 - 11 mm	90.6548.008.60
25 m	8 - 11 mm	90.6548.208.60
6 m	11,5 - 13,5 mm	90.6548.011.60
25 m	11,5 - 13,5 mm	90.6548.211.60
6 m	15 mm	90.6548.015.60
25 m	15 mm	90.6548.215.60
6 m	16 - 17,5 mm	90.6548.016.60
25 m	16 - 17,5 mm	90.6548.216.60
6 m	19 mm	90.6548.019.60
25 m	19 mm	90.6548.219.60
6 m	20 - 21,5 mm	90.6548.020.60
25 m	20 - 21,5 mm	90.6548.220.60

MAINS COURANTES

Embout

| UE : 2 unités

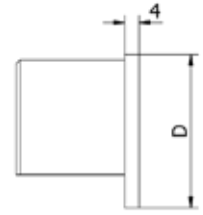

Modèle 2300	Inox 304 (intérieur)	Inox 316 (extérieur)
Diamètre	No. d'art.	No. d'art.
42,4	12.2300.421.21	12.2300.421.31
48,3	12.2300.481.21	12.2300.481.31

Raccord droit

| UE : 2 unités

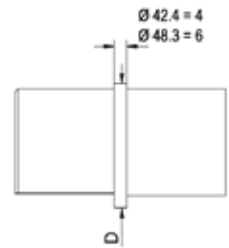

Modèle 2200	Inox 304 (intérieur)	Inox 316 (extérieur)
Diamètre	No. d'art.	No. d'art.
42,4	12.2200.421.21	12.2200.421.31
48,3	12.2200.481.21	12.2200.481.31

Raccord 90°

| UE : 2 unités

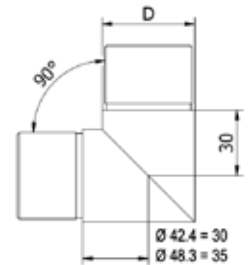

Modèle 2210	Inox 304 (intérieur)	Inox 316 (extérieur)
Diamètre	No. d'art.	No. d'art.
42,4	12.2210.421.21	12.2210.421.31
48,3	12.2210.481.21	12.2210.481.31

Support mural

| UE : 2 unités

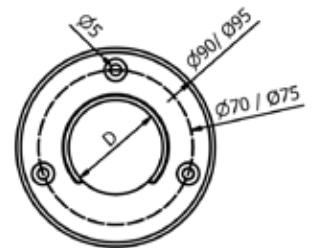

Modèle 2220	Inox 304 (intérieur)	Inox 316 (extérieur)
Diamètre	No. d'art.	No. d'art.
42,4	12.2220.421.21	12.2220.421.31
48,3	12.2220.481.21	12.2220.481.31

MAINS COURANTES

Raccord d'angle



| UE : 2 unités

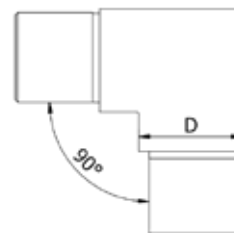

Modèle 2211	Inox 304 (intérieur)	Inox 316 (extérieur)
Pour diamètre	No. d'art.	No. d'art.
42,4	12.2211.421.21	12.2211.421.31
48,3	12.2211.481.21	12.2211.481.31

Raccord d'angle réglable vers le haut



| Vers le haut = 25° - 55°
| UE : 2 unités

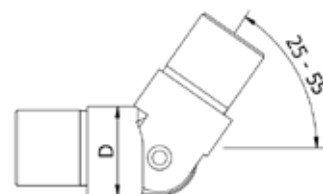

Modèle 2115	Inox 304 (intérieur)	Inox 316 (extérieur)
Pour diamètre	No. d'art.	No. d'art.
42,4	12.2215.421.21	12.2215.421.31
48,3	12.2215.481.21	12.2215.481.31

Raccord d'angle réglable vers le bas



| Vers le bas = 25° - 55°
| UE : 2 unités

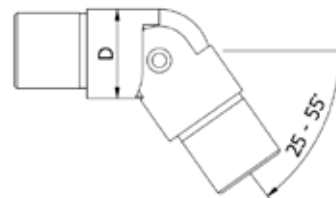

Modèle 2116	Inox 304 (intérieur)	Inox 316 (extérieur)
Pour diamètre	No. d'art.	No. d'art.
42,4	12.2216.421.21	12.2216.421.31
48,3	12.2216.481.21	12.2216.481.31

MAINS COURANTES

Main courante



| Longueur 6000 mm
| UE : 1 unité

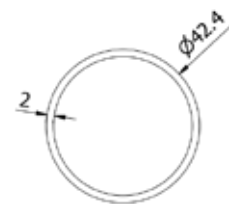

Modèle 0106	Inox 304 (intérieur)	Inox 316 (extérieur)
Diamètre	No. d'art.	No. d'art.
42,4 x 2	12.0106.422.21	12.0106.422.31

Raccord droit



| UE : 2 unités

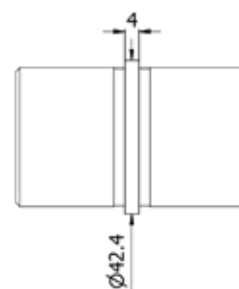

Modèle 0200	Inox 304 (intérieur)	Inox 316 (extérieur)
Diamètre	No. d'art.	No. d'art.
42,4 x 2	12.0200.422.21	12.0200.422.31

Raccord 90°



| UE : 2 unités

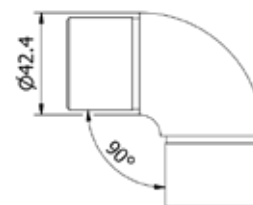

Modèle 0210	Inox 304 (intérieur)	Inox 316 (extérieur)	
Diamètre	Longueur	No. d'art.	No. d'art.
42,4 x 2	30	12.0210.422.21	12.0210.422.31

Embout plat



| UE : 2 unités

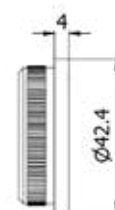

Modèle 0300	Inox 304 (intérieur)	Inox 316 (extérieur)
Diamètre	No. d'art.	No. d'art.
42,4 x 2	12.0300.422.21	12.0300.422.31

MAINS COURANTES

Embout bombé



| UE : 2 unités

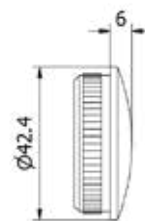

Modèle 0310	Inox 304 (intérieur)	Inox 316 (extérieur)
Diamètre	No. d'art.	No. d'art.
42,4 x 2	12.0310.422.21	12.0310.422.31

Support main courante verre



| Pour épaisseurs de verre 12 - 26 mm
| Trou de perçage dans verre Ø 18 mm
| UE : 2 unités

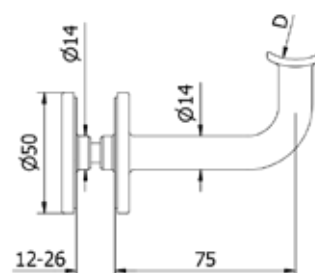

Modèle 0420	Inox 304 (intérieur)	RVS 316
Raccord	No. d'art.	No. d'art.
plat	12.0420.000.21	12.0420.000.31
pour Ø 42,4	12.0420.420.21	12.0420.420.31

Support mural main courante



| Filetage intérieur M8
| UE : 2 unités

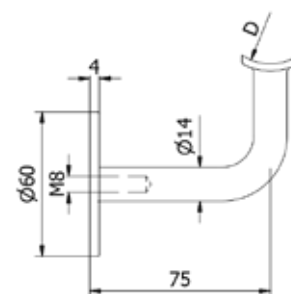

Modèle 0400	Inox 304 (intérieur)	Inox 316 (extérieur)
Raccord	No. d'art.	No. d'art.
plat	12.0400.000.21	12.0400.000.31
pour Ø 42,4	12.0400.420.21	12.0400.420.31

Support mural main courante



| 3 trous de fixation
| UE : 2 unités

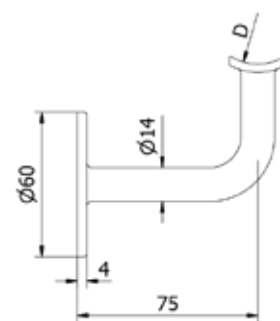

Modèle 0410	Inox 304 (intérieur)	Inox 316 (extérieur)
Raccord	No. d'art.	No. d'art.
plat	12.0410.000.21	12.0410.000.31
pour Ø 42,4	12.0410.420.21	12.0410.420.31

MAINS COURANTES

Support mural à souder pour main courante



- | 3 trous de fixation
- | UE : 2 unités

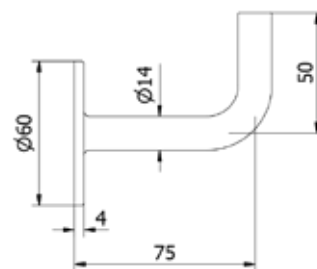

Modèle 0450	Inox 304 (intérieur)	Inox 316 (extérieur)
	No. d'art.	No. d'art.
	12.0450.000.21	12.0450.000.31

Main courante profilé 26 mm en U



- | Longueur 4000 mm
- | 26 x 23 x 2 mm
- | U 22 mm
- | Pour épaisseurs de verre jusqu'à 17,5 mm
- | UE : 1 unité

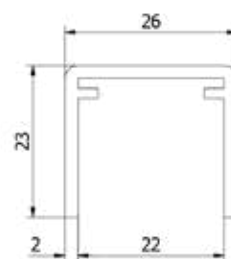

Modèle 2114	Brut	Aluminium anodisé	RAL
Longueur	No. d'art.	No. d'art.	No. d'art.
4000	11.2114.262.10	11.2114.262.11	11.2114.262.13/16/18

Joint main courante U 22 mm



- | Joint main courante pour U 22 mm



Modèle 6526		
Longueur	Épaisseur du verre	No. d'art.
4000	8 - 11 mm	90.6526.008.60
25000	8 - 11 mm	90.6526.208.60
4000	11,5 - 13,5 mm	90.6526.011.60
25000	11,5 - 13,5 mm	90.6526.211.60
4000	15 mm	90.6526.015.60
25000	15 mm	90.6526.215.60
4000	16 - 17,5 mm	90.6526.016.60
25000	16 - 17,5 mm	90.6526.216.60

MAINS COURANTES

Main courante profilé 30 mm en U



- | Longueur 4000 mm
- | 30 x 28 x 2 mm
- | U 26 mm
- | Pour épaisseur de verre jusqu'à 17,5 mm
- | UE : 1 unité

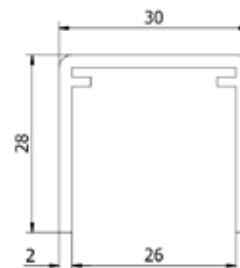

Modèle 2114	Brut	Aluminium anodisé	RAL
Longueur	No. d'art.	No. d'art.	No. d'art.
4000	11.2114.302.10	11.2114.302.11	11.2114.302.13/16/18

Joint main courante U 26 mm



- | Joint main courante pour U 26 mm

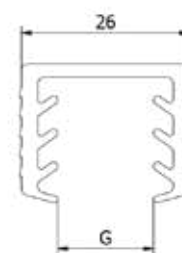

Modèle 6530		
Longueur	Épaisseur du verre	No. d'art.
4000	8 - 11 mm	90.6530.008.60
25000	8 - 11 mm	90.6530.208.60
4000	11,5 - 13,5 mm	90.6530.011.60
25000	11,5 - 13,5 mm	90.6530.211.60
4000	15 mm	90.6530.015.60
25000	15 mm	90.6530.215.60
4000	16 - 17,5 mm	90.6530.016.60
25000	16 - 17,5 mm	90.6530.216.60
4000	19 mm	90.6530.019.60
25000	19 mm	90.6530.219.60
4000	20 - 21,5 mm	90.6530.020.60
25000	20 - 21,5 mm	90.6530.220.60

MAINS COURANTES

Main courante profilé 42 mm en U



- | Longueur 4000 mm
- | 42 x 34 x 3 mm
- | U 36 mm
- | Pour épaisseurs de verre jusqu'à 31,51 mm
- | UE : 1 unité

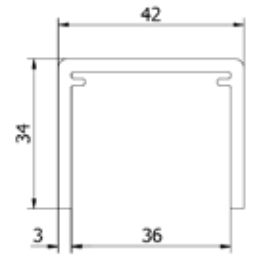

Modèle 2114		Brut	Aluminium anodisé	RAL
Longueur	No. d'art.	No. d'art.	No. d'art.	No. d'art.
4000	11.2114.423.10	11.2114.423.11	11.2114.423.13/16/18	

Joint main courante U 36 mm



- | Joint main courante pour U 36 mm

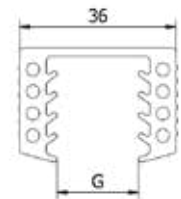

Modèle 6540		
Longueur	Épaisseur du verre	No. d'art.
4 mtr	20,5 - 21,5 mm	90.6540.020.60
25 mtr	20,5 - 21,5 mm	90.6540.220.60
4 mtr	24,5 - 25,5 mm	90.6540.024.60
25 mtr	24,5 - 25,5 mm	90.6540.224.60
4 mtr	30,5 - 31,5 mm	90.6540.030.60
25 mtr	30,5 - 31,5 mm	90.6540.230.60

Raccord profilé en U



- | Assorti aux profilés en U 2114 Color Line
- | UE : 2 unités

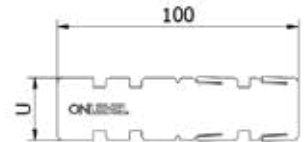

Modèle 2200		Inox 316 brut (intérieur et extérieur)
Largeur	No. d'art.	
U 22 mm	11.2200.262.30	
U 26 mm	11.2200.302.30	
U 36 mm	11.2200.423.30	

Raccord profilé en U angle 90°



- | Assorti aux profilés en U 2114 Color Line
- | UE : 2 unités

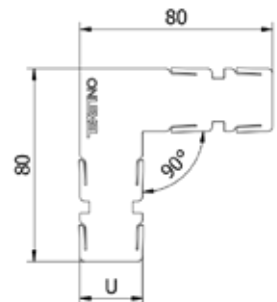

Modèle 2210		Inox 316 brut (intérieur et extérieur)
Largeur	No. d'art.	
U 22 mm	11.2210.262.30	
U 26 mm	11.2210.302.30	
U 36 mm	11.2210.423.30	

MAINS COURANTES

Raccord profilé en U 90°



- | Assorti aux profilés en U 2114 Color Line
- | Utiliser raccords 11.2200.xxx.30
- | Longueur a partir de l'axe central, respectivement 370 mm
- | UE : 1 unité



Modèle 2210	Brut	Aluminium anodisé	RAL
Hauteur x Largeur	No. d'art.	No. d'art.	No. d'art.
26 x 23	11.2210.262.10	11.2210.262.11	11.2210.262.13/16/18
30 x 28	11.2210.302.10	11.2210.302.11	11.2210.302.13/16/18
42 x 34	11.2210.423.10	11.2210.423.11	11.2210.423.13/16/18

Embout plat



- | Assorti au profilé en U 2114 Color Line
- | UE : 2 unités

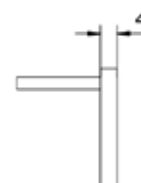

Modèle 2300	Brut	Aluminium anodisé	RAL
Hauteur x Largeur	No. d'art.	No. d'art.	No. d'art.
26 x 23	11.2300.262.10	11.2300.262.11	11.2300.262.13/16/18
30 x 28	11.2300.302.10	11.2300.302.11	11.2300.302.13/16/18
42 x 34	11.2300.423.10	11.2300.423.11	11.2300.423.13/16/18

Raccord mural pour main courante verre



- | UE : 2 unités

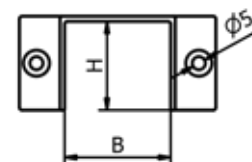

Modèle 2220	Brut	Aluminium anodisé	RAL
Largeur x Hauteur	No. d'art.	No. d'art.	No. d'art.
26 x 23	11.2220.262.10	11.2220.262.11	11.2220.262.13/16/18
30 x 28	11.2220.302.10	11.2220.302.11	11.2220.302.13/16/18
42 x 34	11.2220.423.10	11.2220.423.11	11.2220.423.13/16/18

PROFILÉS EN U

Main courante profilé 26 mm en U



- | Longueur 4000 mm
- | 26 x 20 x 2 mm
- | U 22 mm
- | Pour épaisseurs de verre jusqu'à 17,5 mm
- | UE : 1 unité

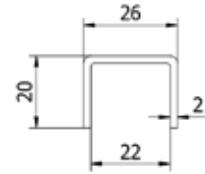

Modèle 2114	Inox 304 (intérieur)	Inox 316 (extérieur)
Longueur	No. d'art.	No. d'art.
4000	12.2114.262.21	12.2114.262.31

Joint main courante U 22 mm



- | Joint main courante pour U 22 mm

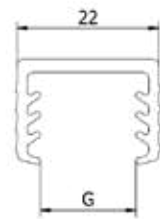

Modèle 6526		
Longueur	Épaisseur du verre	No. d'art.
4000	8 - 11 mm	90.6526.008.60
25000	8 - 11 mm	90.6526.208.60
4000	11,5 - 13,5 mm	90.6526.011.60
25000	11,5 - 13,5 mm	90.6526.211.60
4000	15 mm	90.6526.015.60
25000	15 mm	90.6526.215.60
4000	16 - 17,5 mm	90.6526.016.60
25000	16 - 17,5 mm	90.6526.216.60

PROFILÉS EN U

Main courante profilé 30 mm en U



- | Longueur 4000 mm
- | 30 x 25 x 2 mm
- | U 26 mm
- | Pour épaisseurs de verre jusqu'à 21,5 mm
- | UE : 1 unité

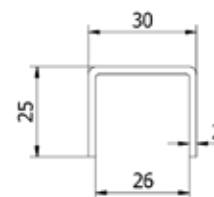

Modèle 2114	Inox 304 (intérieur)	Inox 316 (extérieur)
Longueur	No. d'art.	No. d'art.
4000	12.2114.302.21	12.2114.302.31

Joint main courante U 26 mm



- | Joint main courante pour U 26 mm

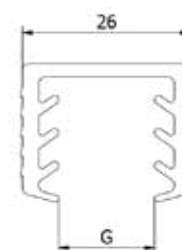

Modèle 6530		
Longueur	Épaisseur du verre	No. d'art.
4000	8 - 11 mm	90.6530.008.60
25000	8 - 11 mm	90.6530.208.60
4000	11,5 - 13,5 mm	90.6530.011.60
25000	11,5 - 13,5 mm	90.6530.211.60
4000	15 mm	90.6530.015.60
25000	15 mm	90.6530.215.60
4000	16 - 17,5 mm	90.6530.016.60
25000	16 - 17,5 mm	90.6530.216.60
4000	19 mm	90.6530.019.60
25000	19 mm	90.6530.219.60
4000	20 - 21,5 mm	90.6530.020.60
25000	20 - 21,5 mm	90.6530.220.60

PROFILÉS EN U

Main courante profilé 40 mm en U



- | Longueur 4000 mm
- | 40 x 30 x 2 mm
- | U 36 mm
- | Pour épaisseurs de verre jusqu'à 31,5 mm
- | UE : 1 unité

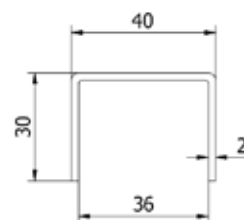

Modèle 2114	Inox 304 (intérieur)	Inox 316 (extérieur)
Longueur	No. d'art.	No. d'art.
4000	12.2114.402.21	12.2114.402.31

Joint main courante U 36 mm



- | Joint main courante pour U 36 mm

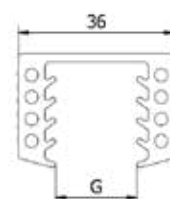

Modèle 6540		
Longueur	Épaisseur du verre	No. d'art.
4 mtr	20,5 - 21,5 mm	90.6540.020.60
25 mtr	20,5 - 21,5 mm	90.6540.220.60
4 mtr	24,5 - 25,5 mm	90.6540.024.60
25 mtr	24,5 - 25,5 mm	90.6540.224.60
4 mtr	30,5 - 31,5 mm	90.6540.030.60
25 mtr	30,5 - 31,5 mm	90.6540.230.60

Embout profilé en U



- | Longueur 390 mm
- | UE : 2 unité

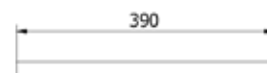

Modèle 2300	Inox 304 (intérieur)	Inox 316 (extérieur)
Hauteur x Largeur	No. d'art.	No. d'art.
26 x 20	12.2300.262.21	12.2300.262.31
30 x 25	12.2300.302.21	12.2300.302.31
40 x 30	12.2300.402.21	12.2300.402.31

Raccord profilé en U 90°



- | Longueur 370 x 370 mm
- | UE : 1 unité

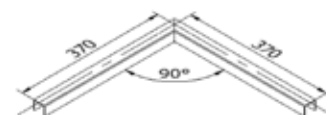

Modèle 2210	Inox 304 (intérieur)	Inox 316 (extérieur)
Hauteur x Largeur	No. d'art.	No. d'art.
26 x 20	12.2210.262.21	12.2210.262.31
30 x 25	12.2210.302.21	12.2210.302.31
40 x 30	12.2210.402.21	12.2210.402.31

MAINS COURANTES

Main courante profile 40 mm en U



| 40 x 30 x 1 mm
| Joint main courante U 24 mm
| UE : 1 unité

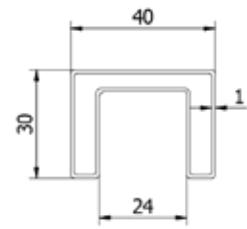

Modèle 2106		Inox 316 (intérieur & extérieur)
Longueur	No. d'art.	
6000	12.2106.401.31	

Joint main courante U 24 mm



| Joint main courante pour U 24 mm



Modèle 6542		
Longueur	Épaisseur du verre	No. d'art.
6 m	8 - 11 mm	90.6542.008.60
25 m	8 - 11 mm	90.6542.208.60
6 m	11,5 - 13,5 mm	90.6542.011.60
25 m	11,5 - 13,5 mm	90.6542.211.60
6 m	15 mm	90.6542.015.60
25 m	15 mm	90.6542.215.60
6 m	16 - 17,5 mm	90.6542.016.60
25 m	16 - 17,5 mm	90.6542.216.60
6 m	19 mm	90.6542.019.60
25 m	19 mm	90.6542.219.60
6 m	20 - 21,5 mm	90.6542.020.60
25 m	20 - 21,5 mm	90.6542.220.60

MAINS COURANTES

Raccord d'angle 90° main courante verre



| 40 x 30 x 1 mm
| UE : 2 unités

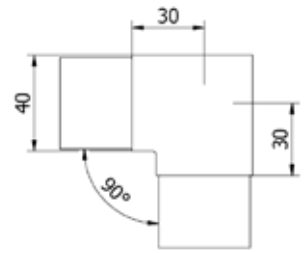

Modèle 2210	Inox 316 (intérieur & extérieur)
No. d'art.	
12.2210.401.31	

Raccord d'angle réglable à l'horizontale



| Pour main courante verre 40 x 30 x 1 mm
| UE : 2 unité

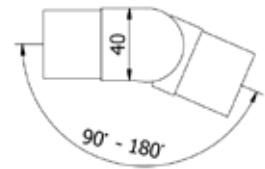

Modèle 2212	Inox 316 (intérieur & extérieur)
Sens	
horizontal	90° - 180°
No. d'art.	
12.2212.401.31	

Raccord d'angle réglable à la verticale



| Pour main courante verre 40 x 30 x 1 mm
| UE : 2 unité

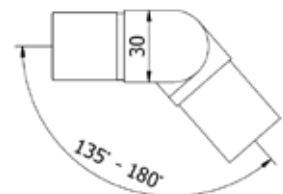

Modèle 2213	Inox 316 (intérieur & extérieur)
Sens	
vertical	90° - 135°
No. d'art.	
12.2213.401.31	

Raccord mural pour main courante verre



| 40 x 30 x 1 mm
| UE : 2 unités

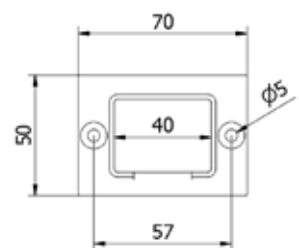

Modèle 2220	Inox 316 (intérieur & extérieur)
No. d'art.	
12.2220.401.31	

MAINS COURANTES

Embout pour main courante verre



| 40 x 30 x 1 mm
| UE : 2 unités

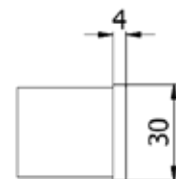

Modèle 2300 **Inox 316 (intérieur & extérieur)**

No. d'art.

12.2300.401.31

Raccord main courante verre



| 40 x 30 x 1 mm
| UE : 2 unités

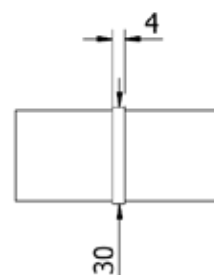

Modèle 2200 **Inox 316 (intérieur & extérieur)**

No. d'art.

12.2200.401.31

MAINS COURANTES EN BOIS

Main courante bois, ronde Ø 42 mm



| Longueur 2 m
| UE : 1 unité



Modèle 0102	Bouleau laqué	Frêne laqué	Chêne laqué
	No. d'art.	No. d'art.	No. d'art.
	15.0102.420.70	15.0102.420.71	15.0102.420.72

Main courante bois, ronde Ø 42 mm



| Longueur 2 m
| U 24 mm
| UE : 1 unité

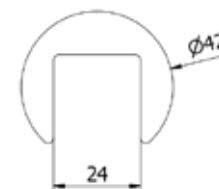

Modèle 2102	Bouleau laqué	Frêne laqué	Chêne laqué
	No. d'art.	No. d'art.	No. d'art.
	15.2102.420.70	15.2102.420.71	15.2102.420.72

Raccord pour main courante en bois



| Ø 42 mm
| Longueur 50 mm
| UE : 2 unités

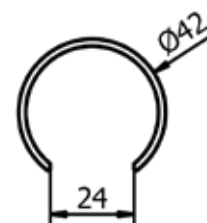

Modèle 2200	Inox 304 (intérieur)	Inox 316 (extérieur)
	No. d'art.	No. d'art.
	15.2200.420.21	15.2200.420.31

Embout pour main courante en bois



| Ø 42 mm
| UE : 2 unités

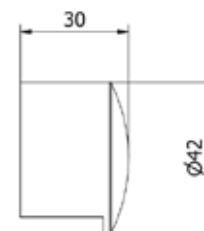

Modèle 2310	Inox 304 (intérieur)	Inox 316 (extérieur)
	No. d'art.	No. d'art.
	15.2310.420.21	15.2310.420.31

MAINS COURANTES EN BOIS

Outil pour embout



| Pour le montage du raccord de main courante modèle 2200 et de l'embout modèle 2310
| UE : 1 unité

Modèle 0100	
No. d'art.	
90.0100.160.00	

Main courante bois, rectangulaire



| Longueur 2 m
| 60 x 40 mm
| U 24 mm
| UE : 1 unité

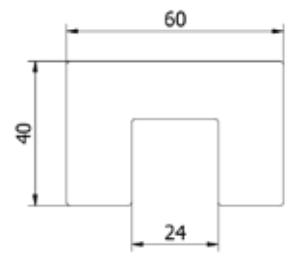

Modèle 2122	Bouleau laqué	Frêne laqué	Chêne laqué
No. d'art.		No. d'art.	No. d'art.
15.2122.600.70		15.2122.600.71	15.2122.600.72

Raccord d'angle 90° main courante en bois



| Longueur a partir de l'axe central 380 mm
| 60 x 40 mm
| UE : 1 unité

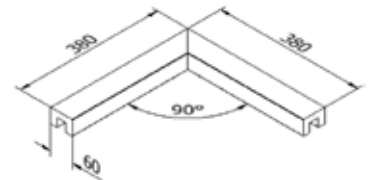

Modèle 2210	Chêne laqué
No. d'art.	
15.2210.600.72	

Embout en bois



| 60 x 40 mm
| UE : 2 unités

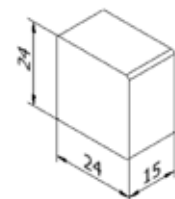

Modèle 2300	Chêne laqué
No. d'art.	
15.2300.600.72	

MAINS COURANTES EN BOIS

Joint main courante U 24 mm



| Joint main courante pour U 24 mm

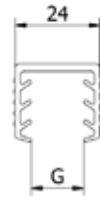

Modèle 6542		
Longueur	Épaisseur du verre	No. d'art.
6 m	8 - 11 mm	90.6542.008.60
25 m	8 - 11 mm	90.6542.208.60
6 m	11,5 - 13,5 mm	90.6542.011.60
25 m	11,5 - 13,5 mm	90.6542.211.60
6 m	15 mm	90.6542.015.60
25 m	15 mm	90.6542.215.60
6 m	16 - 17,5 mm	90.6542.016.60
25 m	16 - 17,5 mm	90.6542.216.60
6 m	19 mm	90.6542.019.60
25 m	19 mm	90.6542.219.60
6 m	20 - 21,5 mm	90.6542.020.60
25 m	20 - 21,5 mm	90.6542.220.60

Protection du bord du vitrage en bois, auto-adhésif

| Hauteur 9 mm
| Épaisseur: 4 mm
| UE : 1 unité

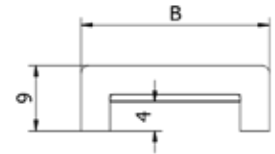

Modèle 2112		2 m
Largeur	Épaisseur du verre	No. d'art.
14	10 - 11,5 mm	15.2112.010.72
16	12 - 13,5 mm	15.2112.012.72
20	15 - 17,5 mm	15.2112.016.72
24	19 - 21,5 mm	15.2112.020.72
28	24 - 25,5 mm	15.2112.024.72

Protection du bord du vitrage en bois, auto-adhésif

| Hauteur 9 mm
| Épaisseur: 4 mm
| Longueur a partir de l'axe central 370 mm
| UE : 1 unité

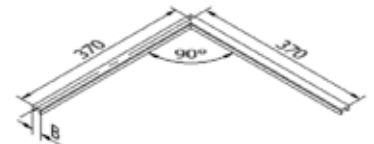

Modèle 2210		Chêne laqué lackiert
Largeur	Épaisseur du verre	No. d'art.
14	10 - 11,5 mm	15.2210.010.72
16	12 - 13,5 mm	15.2210.012.72
20	15 - 17,5 mm	15.2210.016.72
24	19 - 21,5 mm	15.2210.020.72
28	24 - 25,5 mm	15.2210.024.72



Protection du bord du vitrage, auto-adhésif, inox 316 brossé



| Hauteur 5 mm
| Épaisseur 1 mm
| UE : 1 unité

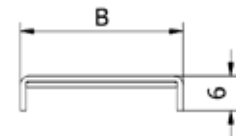

Model 2111		1000 mm	1500 mm	2000 mm	3000 mm	4000 mm
Largeur	pour le verre	No. d'art.	No. d'art.	No. d'art.	No. d'art.	No. d'art.
14	10,76 - 11,52 mm	12.2111.141.31	12.2110.141.31	12.2112.141.31	12.2113.141.31	12.2114.141.31
16	12,76 - 13,52 mm	12.2111.161.31	12.2110.161.31	12.2112.161.31	12.2113.161.31	12.2114.161.31
20	16,76 - 17,52 mm	12.2111.201.31	12.2110.201.31	12.2112.201.31	12.2113.201.31	12.2114.201.31
24	20,76 - 21,52 mm	12.2111.241.31	12.2110.241.31	12.2112.241.31	12.2113.241.31	12.2114.241.31
28	25 - 25,52 mm	12.2111.281.31	12.2110.281.31	12.2112.281.31	12.2113.281.31	12.2114.281.31

Protection du bord du vitrage, auto-adhésif, Aluminium brut



| Hauteur 7 mm
| Épaisseur 1 mm
| UE : 1 unité

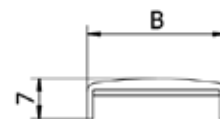

Model 2111		1000 mm	1500 mm	2000 mm	3000 mm	4000 mm
Largeur	pour le verre	No. d'art.	No. d'art.	No. d'art.	No. d'art.	No. d'art.
14	10,76 - 11,52 mm	11.2111.141.10	11.2110.141.10	11.2112.141.10	11.2113.141.10	11.2114.141.10
16	12,76 - 13,52 mm	11.2111.161.10	11.2110.161.10	11.2112.161.10	11.2113.161.10	11.2114.161.10
20	16,76 - 17,52 mm	11.2111.201.10	11.2110.201.10	11.2112.201.10	11.2113.201.10	11.2114.201.10
24	20,76 - 21,52 mm	11.2111.241.10	11.2110.241.10	11.2112.241.10	11.2113.241.10	11.2114.241.10
28	25 - 25,52 mm	11.2111.281.10	11.2110.281.10	11.2112.281.10	11.2113.281.10	11.2114.281.10

Protection du bord du vitrage, auto-adhésif, Aluminium anodisé



| Hauteur 7 mm
| Épaisseur 1 mm
| UE : 1 unité

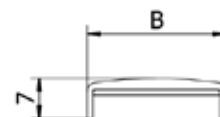

Model 2111		1000 mm	1500 mm	2000 mm	3000 mm	4000 mm
Largeur	pour le verre	No. d'art.	No. d'art.	No. d'art.	No. d'art.	No. d'art.
14	10,76 - 11,52 mm	11.2111.141.11	11.2110.141.11	11.2112.141.11	11.2113.141.11	11.2114.141.11
16	12,76 - 13,52 mm	11.2111.161.11	11.2110.161.11	11.2112.161.11	11.2113.161.11	11.2114.161.11
20	16,76 - 17,52 mm	11.2111.201.11	11.2110.201.11	11.2112.201.11	11.2113.201.11	11.2114.201.11
24	20,76 - 21,52 mm	11.2111.241.11	11.2110.241.11	11.2112.241.11	11.2113.241.11	11.2114.241.11
28	25 - 25,52 mm	11.2111.281.11	11.2110.281.11	11.2112.281.11	11.2113.281.11	11.2114.281.11

Protection du bord du vitrage, auto-adhésif



| Hauteur 7 mm
| Épaisseur 1 mm
| Longueur à partir de l'axe central 370 mm
| UE : 1 unité

Modèle 2110		Brut	Aluminium anodisé	V4A
Largeur	pour le verre	No. d'art.	No. d'art.	No. d'art.
14	10,76 - 11,52 mm	11.2210.141.10	11.2210.141.11	12.2210.141.31
16	12,76 - 13,52 mm	11.2210.161.10	11.2210.161.11	12.2210.161.31
20	16,76 - 17,52 mm	11.2210.201.10	11.2210.201.11	12.2210.201.31
24	20,76 - 21,52 mm	11.2210.241.10	11.2210.241.11	12.2210.241.31
28	24 - 25,52 mm	11.2210.281.10	11.2210.281.11	12.2210.281.31

Raccord Protection du bord du vitrage, auto-adhésif



| Hauteur 7 mm
| Épaisseur 1 mm
| UE : 1 unité

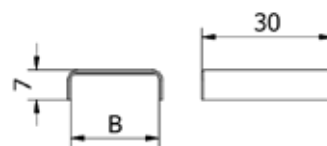

Modèle 2200	Brut	Aluminium anodisé	V4A
Largeur pour le verre	No. d'art.	No. d'art.	No. d'art.
14	10,76 - 11,52 mm	11.2200.141.10	11.2200.141.11
16	12,76 - 13,52 mm	11.2200.161.10	11.2200.161.11
20	16,76 - 17,52 mm	11.2200.201.10	11.2200.201.11
24	20,76 - 21,52 mm	11.2200.241.10	11.2200.241.11
28	24 - 25,52 mm	11.2200.281.10	11.2200.281.11

Protection du bord du vitrage, auto-adhésif, Aluminium RAL



| Hauteur 7 mm
| Épaisseur 1 mm
| UE : 1 unité, Commande minimum 5 pièces



Model 2111		1000 mm	1500 mm	2000 mm	3000 mm	4000 mm
Largeur pour le verre	No. d'art.	No. d'art.	No. d'art.	No. d'art.	No. d'art.	No. d'art.
14	10,76 - 11,52 mm	11.2111.141.xx	11.2110.141.xx	11.2112.141.xx	11.2113.141.xx	11.2114.141.xx
16	12,76 - 13,52 mm	11.2111.161.xx	11.2110.161.xx	11.2112.161.xx	11.2113.161.xx	11.2114.161.xx
20	16,76 - 17,52 mm	11.2111.201.xx	11.2110.201.xx	11.2112.201.xx	11.2113.201.xx	11.2114.201.xx
24	20,76 - 21,52 mm	11.2111.241.xx	11.2110.241.xx	11.2112.241.xx	11.2113.241.xx	11.2114.241.xx
28	25 - 25,52 mm	11.2111.281.xx	11.2110.281.xx	11.2112.281.xx	11.2113.281.xx	11.2114.281.xx

Protection du bord du vitrage, auto-adhésif



| Hauteur 7 mm
| Épaisseur 1 mm
| Longueur a partir de l'axe central 370 mm
| UE : 1 unité

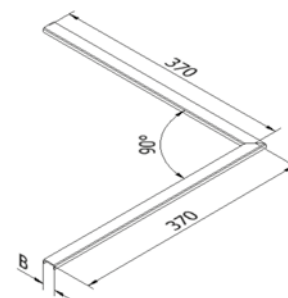

Modèle 2110	RAL
Largeur pour le verre	No. d'art.
14	10,76 - 11,52 mm
16	12,76 - 13,52 mm
20	16,76 - 17,52 mm
24	20,76 - 21,52 mm
28	24 - 25,52 mm

Raccord Protection du bord du vitrage, auto-adhésif



| Hauteur 7 mm
| Épaisseur 1 mm
| UE : 1 unité

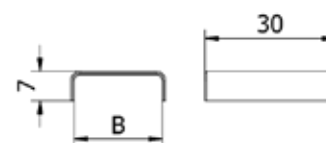

Modèle 2200	RAL
Largeur pour le verre	No. d'art.
14	10,76 - 11,52 mm
16	12,76 - 13,52 mm
20	16,76 - 17,52 mm
24	20,76 - 21,52 mm
28	24 - 25,52 mm

ACCESSOIRES

258 ACCESSOIRES

265 ÉCHANTILLONS

270 FIXATIONS & DISTANCES

ACCESSOIRES PRATIQUES

Ils feront le bonheur de l'installateur de garde-corps.

ONLEVEL s'efforce constamment de raccourcir ton temps de montage. Plus tôt la tâche sera achevée, plus tôt la pause arrivera - ou plus le travail sera économique. Nos accessoires développés par nos soins t'aideront énormément à économiser du temps lors du montage. Nous attachons également beaucoup d'importance à la qualité des pièces achetées. C'est pourquoi nous ne proposons, par exemple, que des chevilles Fischer.



ONLEVEL FLEXFIT Tool
90.0100.110.00



ONLEVEL Combi-Tool
90.0100.100.00

ACCESSOIRES

FLEXFIT Tool ONLEVEL



| Pour kit de montage de verre FLEXFIT

Modèle 0100	Acier
No. d'art.	
90.0100.110.00	

FLEXFIT Tool ONLEVEL



| Pour kit de montage de verre FLEXFIT Deep

Modèle 0100	Acier
No. d'art.	
90.0100.115.00	

COMBI-Tool ONLEVEL



| Pour kit de montage de verre FLEXFIT

Modèle 0100	Acier
No. d'art.	
90.0100.100.00	

Glasstop ONLEVEL



| Pour les applications dans les escaliers
| Avec vis à tête conique auto-taraudeuse
Ø 4,2 x 19 mm
| UE : 2 unités

Modèle 7009	Plastique
Force	
No. d'art.	
1.0kN	90.7009.001.41
2.0kN/3.0kN	90.7009.003.41

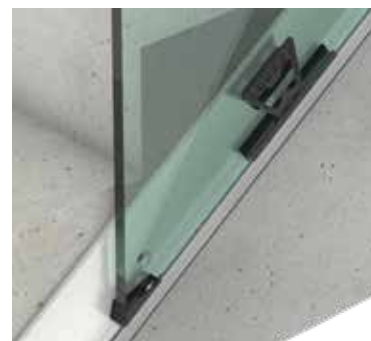

ACCESSOIRES

Joint caoutchouc



Tu montes tes profilés toi-même, mais pas encore le verre ?
Le chantier est sale et tu veux économiser du temps de nettoyage ?
Alors, utilise tout simplement nos joints en caoutchouc, et la saleté ne pénétrera pas dans ton profilé.

| UE : 1 unité

Modèle 2002/2005		Plastique
Longueur	kN	No. d'art.
2500	1	90.2002.100.60
2500	3	90.2002.300.60
5000	1	90.2005.100.60
5000	3	90.2005.300.60



Cale ONLEVEL



Conception crantée unique en son genre, pour une plus grande flexibilité lors du réglage en hauteur et sur les côtés

| Conçu pour pouvoir rompre les cales aux hauteurs requises
| Permet un réglage de 1 à 6,5 mm
| Matière : Aluminium
| UE : 20 unités

Modèle 7012	Brut
	No. d'art.
	90.7012.012.10

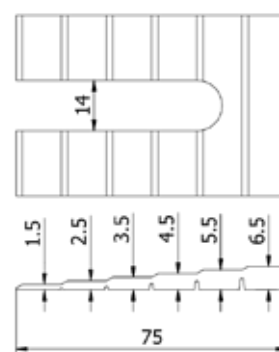

Garniture pour interstices



Pour combler les interstices entre les panneaux de verre dans le profil. Prière de ne pas dépasser un écartement maximal de 30 mm. Tu peux couper le caoutchouc très aisément à la longueur souhaitée.

| Longueur : 200 mm

Modèle 7010	
Épaisseur du verre	No. d'art.
12 - 13,5 mm	90.7010.012.60
15 mm	90.7010.015.60
16 - 17,5 mm	90.7010.016.60
19 mm	90.7010.019.60
20 - 21,5 mm	90.7010.020.60
24 - 25,5 mm	90.7010.024.60
30 - 31,5 mm	90.7010.030.60

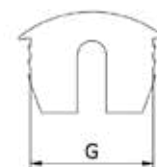

ACCESSOIRES

Presse à injection



| Pour l'utilisation de mortier (91.3000.010.00)
| UE : 1 unité

Modèle 3002	Plastique
	No. d'art.
Pistolet	91.3002.010.00
Mélangeur	91.3002.011.00

Mortier



| Pour collage par ancrage chimique
| y compris 2 mélangeurs
| UE : 1 unité

Modèle 3000	
	No. d'art.
	91.3000.010.00

Brosse pour trous d'ancrage



| Pour le nettoyage des trous de perçage
| Ø 12 mm
| UE : 1 unité

Modèle 3002	Plastique
	No. d'art.
	91.3002.012.00

Soufflet



| Pour le nettoyage des trous de perçage par soufflage
| UE : 1 unité

Modèle 3001	Plastique
	No. d'art.
	91.3001.010.00

ACCESSOIRES

Colle acier inoxydable



Convient à tous les éléments d'assemblage enfichables (tels que les supports de mains courantes) dont les diamètres sont adaptés les uns aux autres.

- | Couleur: vert
- | UE : 1 unité

Modèle 7005	
Contenu	No. d'art.
50 ml	90.7005.000.11

Colle pour bois



Convient aux connecteurs en bois

- | Couleur: beige
- | UE : 1 unité

Modèle 7018	
Contenu	No. d'art.
20 ml	90.7018.000.00

Rivet de fixation



- | Pour fixer les supports de main courante à la main courante
- | UE : 1 unité

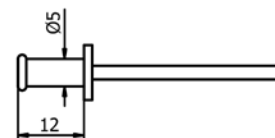

Modèle 1210		
	No. d'art.	No. d'art.
	91.1210.512.20	91.1210.512.30

Vis



- | Pour fixer les supports de main courante à la main courante
- | UE : 1 unité

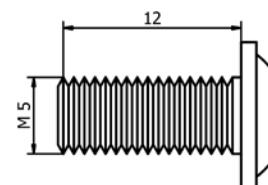

Modèle 1190	
	No. d'art.
	91.1190.512.20

ACCESSOIRES

Kit de nettoyage acier inoxydable



| UE : 1 unité

Modèle 7007	
RAL	No. d'art.
transparent	90.7007.000.00

Duplocoll



La transparence est votre priorité absolue?! La solution adhésive DUPLOCOLL est sans silicone, hautement résistante aux températures et résistante à toutes sortes d'influences environnementales.

| Longueur: 12 m
| Épaisseur: 3 mm
| UE: 1 unité

Modèle 7025		
Largeur	Épaisseur du verre	No. d'art.
5 mm	8 - 8.76 mm	90.7025.008.03
7 mm	10 - 10.76 mm	90.7025.010.03
9 mm	12 - 12.76 mm	90.7025.012.03
13 mm	16.76 - 17.52 mm	90.7025.016.03
17 mm	20.76 - 21.52 mm	90.7025.020.03

Duplocoll outil d'assemblage



| UE: 1 unité

Modèle 0100	
Épaisseur du verre	No. d'art.
8/8,76 und 10/10,76 mm	90.0100.170.08
12/12,76 und 16,76/17,52 mm	90.0100.170.12
16,76/17,52 und 20,76/21,52 mm	90.0100.170.16

ÉCHANTILLONS

Boîte d'échantillons SKYFORCE



Skyforce	Échantillon
Finition	No. d'art.
Aluminium anodisé	81.1600.000.11

Valise d'échantillons



- | Tous les produits d'ONLEVEL comme matériel de démonstration
- | Hauteur 800 mm
- | Largeur 550 mm
- | Longueur 350 mm

	Échantillon
Modèle	No. d'art.
	81.0100.000.00



Échantillon d'un RAL



- | Demande-nous le coloris RAL ou le traitement de finition de ton choix

Modèle 1000		
Couleur	Surface	No. d'art.
RAL 7016	Brillant	81.1000.100.13-AG
RAL 9005	Brillant	81.1000.100.13-JB
RAL 9010	Brillant	81.1000.100.13-PW
RAL 9016	Brillant	81.1000.100.13-TW
RAL 7016	mat structuré	81.1000.100.16-AG
RAL 9005	mat structuré	81.1000.100.16-JB
RAL 9010	mat structuré	81.1000.100.16-PW
RAL 9016	mat structuré	81.1000.100.16-TW
RAL 7016	mat	81.1000.100.18-AG
RAL 9005	mat	81.1000.100.18-JB
RAL 9010	mat	81.1000.100.18-PW
RAL 9016	mat	81.1000.100.18-TW

ÉCHANTILLONS

Présentoir LAZORTRACK



- | Table présentoir
- | Hauteur 490 mm
- | Largeur 200 mm
- | Longueur 350 mm

Lazortrack	
Material	No. d'art.
Chêne laqué	81.2000.501.72

Présentoir FLEXFIT



Le présentoir optimal pour la démonstration du montage d'un vitrage

- | Hauteur 670 mm
- | Largeur 250 mm
- | Longueur 550 mm
- | Avec COMBI-TOOL et FLEXFIT Tool

FlexFit avec outils	Échantillon
Modèle	No. d'art.
TL6010	81.6010.004.11
TL6020	81.6020.004.11

Démonstration TL3010 grand Stealth Black



- | Hauteur 1100 mm
- | Largeur 250 mm
- | Longueur 1100 mm

	Échantillon
Modèle	No. d'art.
TL3010	81.3010.013.16

Présentoir Trans Level 30/60



- | Présentoir sur roulettes
- | Hauteur 1500 mm
- | Largeur 600 mm
- | Longueur 1000 mm

	Échantillon
Modèle	No. d'art.
TL30/60	81.9999.110.11

ÉCHANTILLONS

Présentoir Perfect Match TL6020



- | avec vitrage
- | Profilé 6020 dans le coloris Stealth Black
- | Hauteur 80 mm
- | Largeur 280 mm
- | Longueur 460 mm

	Échantillon
Modèle	No. d'art.
TL6020	81.6020.003.16

Présentoir Color Line TL6010



- | avec vitrage
- | Profilé 6010 dans les coloris brut, aspect inox brossé, aluminium anodisé, laquage par poudre
- | Hauteur 80 mm
- | Largeur 280 mm
- | Longueur 460 mm

	Échantillon
Modèle	No. d'art.
TL6010	81.6010.005.11

Démonstration profilé pour verre



- | sans vitrage
- | Longueur 200 mm

	Aluminium anodisé
Modèle	No. d'art.
TL3010	81.3010.000.11
TL3011	81.3011.000.11
TL3020	81.3020.000.11
TL3021	81.3021.000.11
TL3030	81.3030.000.11
TL3031	81.3031.000.11
TL3121	81.3121.000.11
TL4010	81.4010.000.11
TL5010	81.5010.000.11
TL6000	81.6000.000.11
TL6010	81.6010.000.11
TL6011	81.6011.000.11
TL6020	81.6020.000.11
TL6021	81.6021.000.11
TL6030	81.6030.000.11
TL6031	81.6031.000.11
TL6040	81.6040.000.11
TL6041	81.6041.000.11
TL6500	81.6500.000.11
TL6501	81.6501.000.11

ÉCHANTILLONS

Échantillon main courante

| Longueur 200 mm



	Aluminium anodiséel
Hauteur x largeur	No. d'art.
26 x 23	81.2114.262.11
30 x 28	81.2114.302.11

Échantillon main courante

| Longueur 200 mm



	Inox 316 (extérieur)
Diamètre	No. d'art.
42,4	81.2106.421.31
48,3	81.2106.481.31

Échantillon main courante

| Longueur 200 mm



	Inox 316 (extérieur)
Hauteur x largeur	No. d'art.
26 x 20	81.2114.262.31
30 x 25	81.2114.302.31
40 x 30	81.2114.402.31

Top Cover 1.0 kN

| Longueur 200 mm



	Aluminium anodiséel
Largeur	No. d'art.
3 mm	81.8010.030.11
10 mm	81.8010.100.11
15 mm	81.8010.150.11
20 mm	81.8010.200.11
120 mm	81.8011.200.11

ÉCHANTILLONS

Floor Connect 1.0 kN



| Longueur 200 mm

	Aluminium anodiséel
Largeur	No. d'art.
20 mm	81.8110.200.11

Catalogues et brochures personnalisé ONLEVEL



- | Sur demande, nous réalisons nos catalogues et brochures avec votre logo et votre adresse.
- | Envoie-nous ton logo en format vectoriel (.eps)

	Échantillon
Modèle	No. d'art.
Catalogue	85.1000.000.00
Brochure	85.3000.000.00

T-shirts ONLEVEL personnalisés



- | Es-tu déjà toi aussi ONLEVELICIOUS?
Envoie-nous ton nom et nous t'envoyons ton t-shirt.

T-Shirt	
	No. d'art.
Prénom	89.0150.000.00

Entraînement ONLEVEL



- | Es-tu déjà passé au niveau supérieur ?
Réserve un entraînement avec nos experts ONLEVEL et deviens ton propre boss.

Training	
Modèle	No. d'art.
Formation	89.0001.000.00
Tour en tandem	89.0002.000.00

FIXATIONS & DISTANCES





MODÈLE	 TL3010
MONTAGE	1.0 kN Montage au sol
DOMAINE D'APPLICATION	Domaine privé, commercial et public
EPAISSEUR D'APPLICATION	12 - 21,52 mm
COLOR LINE	✓
ÉVACUATION D'EAU	✓
HABILLAGE	✗
DISPONIBLE POUR 3.0 KN	✓
DISTANCE ENTRE LES FIXATIONS	360 mm



MODÈLE	 TL3011
MONTAGE	1.0 kN Montage latéral
DOMAINE D'APPLICATION	Domaine privé, commercial et public
EPAISSEUR D'APPLICATION	12 - 21,52 mm
COLOR LINE	✓
ÉVACUATION D'EAU	✓
HABILLAGE	✓
DISPONIBLE POUR 3.0 KN	✓
DISTANCE ENTRE LES FIXATIONS	370 mm



MODÈLE	 TL3020
MONTAGE	1.0 kN Montage au sol
DOMAINE D'APPLICATION	Domaine privé, commercial et public
EPAISSEUR D'APPLICATION	12 - 21,52 mm
COLOR LINE	✓
ÉVACUATION D'EAU	✓
HABILLAGE	✗
DISPONIBLE POUR 3.0 KN	✗
DISTANCE ENTRE LES FIXATIONS	250 mm



MODÈLE	 TL3021
MONTAGE	1.0 kN Montage latéral
DOMAINE D'APPLICATION	Domaine privé, commercial et public
EPAISSEUR D'APPLICATION	12 - 21,52 mm
COLOR LINE	✓
ÉVACUATION D'EAU	✓
HABILLAGE	✓
DISPONIBLE POUR 3.0 KN	✗
DISTANCE ENTRE LES FIXATIONS	261 mm

MODÈLE	TL3121
MONTAGE	1.0 kN Montage latéral
DOMAINE D'APPLICATION	Domaine privé, commercial et public
EPAISSEUR D'APPLICATION	12 - 21,52 mm
COLOR LINE	✓
ÉVACUATION D'EAU	✓
HABILLAGE	✓
DISPONIBLE POUR 3.0 KN	✗
DISTANCE ENTRE LES FIXATIONS	250 mm

MODÈLE	TL4010
MONTAGE	1.0 kN Montage au sol
DOMAINE D'APPLICATION	Domaine privé, commercial et public
EPAISSEUR D'APPLICATION	12 - 21,52 mm
COLOR LINE	✓
ÉVACUATION D'EAU	✓
HABILLAGE	✗
DISPONIBLE POUR 3.0 KN	✗
DISTANCE ENTRE LES FIXATIONS	200 mm

MODÈLE	TL5010
MONTAGE	1.0 kN Montage au sol
DOMAINE D'APPLICATION	Domaine privé et commercial
EPAISSEUR D'APPLICATION	12 - 21,52 mm
COLOR LINE	✗
ÉVACUATION D'EAU	✓
HABILLAGE	✗
DISPONIBLE POUR 3.0 KN	✗
DISTANCE ENTRE LES FIXATIONS	seulement 3 sur 2 m

MODÈLE	TL6000
MONTAGE	0.5 kN Montage au sol
DOMAINE D'APPLICATION	Domaine privé
EPAISSEUR D'APPLICATION	12 - 21,52 mm
COLOR LINE	✓
ÉVACUATION D'EAU	✓
HABILLAGE	✗
DISPONIBLE POUR 3.0 KN	✗
DISTANCE ENTRE LES FIXATIONS	294 mm

FIXATIONS & DISTANCES



MODÈLE	 TL6010
MONTAGE	1.0 kN Montage au sol
DOMAINE D'APPLICATION	Domaine privé et commercial
EPAISSEUR D'APPLICATION	12 - 21,52 mm
COLOR LINE	✓
ÉVACUATION D'EAU	✓
HABILLAGE	✗
DISPONIBLE POUR 3.0 KN	✓
DISTANCE ENTRE LES FIXATIONS	150 mm



MODÈLE	 TL6011
MONTAGE	1.0 kN Montage latéral
DOMAINE D'APPLICATION	Domaine privé et commercial
EPAISSEUR D'APPLICATION	12 - 21,52 mm
COLOR LINE	✓
ÉVACUATION D'EAU	✓
HABILLAGE	✓
DISPONIBLE POUR 3.0 KN	✓
DISTANCE ENTRE LES FIXATIONS	250 mm



MODÈLE	 TL6020
MONTAGE	1.0 kN Montage au sol
DOMAINE D'APPLICATION	Domaine privé, commercial et public
EPAISSEUR D'APPLICATION	12 - 21,52 mm
COLOR LINE	✓
ÉVACUATION D'EAU	✓
HABILLAGE	✗
DISPONIBLE POUR 3.0 KN	✗
DISTANCE ENTRE LES FIXATIONS	200 mm

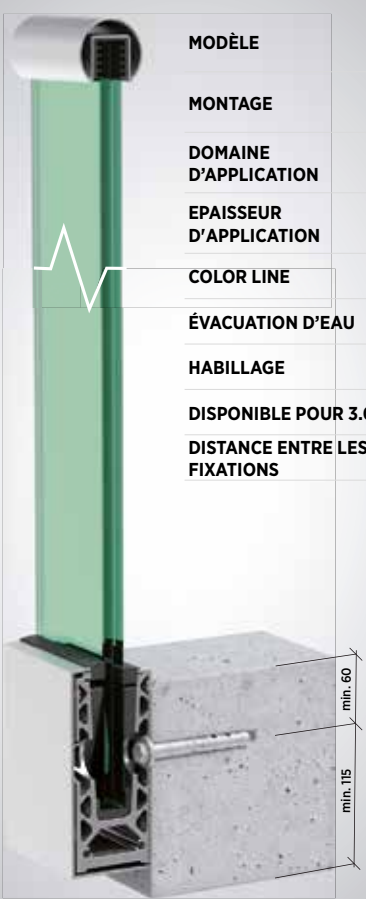

MODÈLE	 TL6021
MONTAGE	1.0 kN Montage latéral
DOMAINE D'APPLICATION	Domaine privé, commercial et public
EPAISSEUR D'APPLICATION	12 - 21,52 mm
COLOR LINE	✓
ÉVACUATION D'EAU	✓
HABILLAGE	✓
DISPONIBLE POUR 3.0 KN	✗
DISTANCE ENTRE LES FIXATIONS	200 mm

	MODÈLE	TL6500
	MONTAGE	0.6 kN Montage au sol
	DOMAINE D'APPLICATION	Domaine privé
	EPAISSEUR D'APPLICATION	12,76 - 17,52 mm
	COLOR LINE	X
	ÉVACUATION D'EAU	✓
	HABILLAGE	✓
	DISPONIBLE POUR 3.0 KN	X
	DISTANCE ENTRE LES FIXATIONS	250 mm

	MODÈLE	TL6501
	MONTAGE	0.6 kN Montage latéral
	DOMAINE D'APPLICATION	Domaine privé
	EPAISSEUR D'APPLICATION	12,76 - 17,52 mm
	COLOR LINE	X
	ÉVACUATION D'EAU	✓
	HABILLAGE	✓
	DISPONIBLE POUR 3.0 KN	X
	DISTANCE ENTRE LES FIXATIONS	250 mm

	MODÈLE	TL6040
	MONTAGE	0.8, 1.6, 3.0 kN Montage au sol
	DOMAINE D'APPLICATION	Domaine privé, commercial et public avec un stress extrême
	EPAISSEUR D'APPLICATION	21,52 - 31,52 mm
	COLOR LINE	✓
	ÉVACUATION D'EAU	✓
	HABILLAGE	X
	DISPONIBLE POUR 3.0 KN	X
	DISTANCE ENTRE LES FIXATIONS	200 mm

	MODÈLE	TL6041
	MONTAGE	0.8, 1.6, 3.0 kN Montage latéral
	DOMAINE D'APPLICATION	Domaine privé, commercial et public avec un stress extrême
	EPAISSEUR D'APPLICATION	21,52 - 31,52 mm
	COLOR LINE	✓
	ÉVACUATION D'EAU	✓
	HABILLAGE	✓
	DISPONIBLE POUR 3.0 KN	X
	DISTANCE ENTRE LES FIXATIONS	200 mm



QUESTIONS DES ARCHITECTES

Comment choisir le bon type de profilé (1.0 kN ou 3.0 kN) ?

En général, les catégories d'utilisation selon DIN EN 1991-1-1 sont déterminantes. Elles renseignent sur la classification et la charge correspondante qui est exigée. Les indications suivantes sont probablement plus simples : Dans les bâtiments d'habitation, tu dois utiliser 0.6 kN/m, dans les lieux de vente 1.0 kN et dans les lieux de réunion pour grands rassemblements 3.0 kN/m.

À partir de quelle hauteur de bâtiment dois-je utiliser un profilé 3.0 kN ?

Cela dépend de la catégorie d'utilisation (dans les bâtiments d'habitation, tu dois utiliser 0.6 kN/m, dans les lieux de vente 1.0 kN et dans les lieux de réunion pour grands rassemblements 3.0 kN/m) et de la charge de vent. Sauf sur la côte ou en montagne, tu peux partir d'une zone de charge de vent maximale 2. Pour les bâtiments d'habitation normaux, tu es donc presque toujours bien préparé avec un système 1.0kN.

Quelle doit être la hauteur du garde-corps pour quelle hauteur de bâtiment ?

Cela dépend de la réglementation de la construction en vigueur dans les différents pays et éventuellement de directives supplémentaires devant être respectée (telles que les directives portant sur la construction d'écoles, les décrets relatifs aux lieux de travail, etc.). À partir d'une hauteur de chute de plus de 12 mètres, la plupart des réglementations de la construction exigent des garde-corps d'une hauteur d'1,1 mètre. D'une manière générale, nous recommandons une hauteur de garde-corps d'1,1 mètre.

Dois-je utiliser une main courante ?

La norme exige dans tous les cas une protection des arêtes ou une main courante.

Peut-on également utiliser les profilés sur des bateaux de croisière ?

Oui, tu peux installer nos profilés sans problèmes sur les bateaux de croisière.

Comment résoudre le problème d'écoulement des eaux ?

Tous les profilés sont équipés d'orifices d'écoulement des eaux permettant d'évacuer l'eau qui pénètre. Nous recommandons de monter les profilés sur une couche d'étanchéité / couche d'écoulement des eaux existant sur le site. Mais si tu utilises des ancrages chimiques, tu n'as plus aucun problème d'étanchéité. En outre, la quantité d'eau pénétrant dans nos profilés est très réduite car nos joints en caoutchouc ne permettent qu'une très faible charge ou décharge. Grâce à la technique FLEXFIT, le point d'appui est optimal.

Où manger le meilleur des hamburgers ?

Ça dépend du goût de l'architecte.

QUESTIONS DES ENTREPRISES DE MONTAGE

Pourquoi est-ce que FLEXFIT permet un montage plus rapide que tous les autres systèmes ?

Le montage et le réglage ont toujours lieu côté balcon. De surcroît, cela est plus sûr. En outre, tu ne soulèves le verre qu'une seule fois, et non plusieurs fois, pour l'insérer dans le profilé. Voilà 2 avantages parmi bien d'autres pour le montage. Essaie, tout simplement !

Comment puis-je réduire le travail de perçage ?

Pour de nombreux profilés, nous misons sur les boulons d'ancrage. Et les petites erreurs de perçage sont permises. Nous avons également des solutions pour le réglage en hauteur avec adhérence. Regarde la solution de notre bloc de montage.

Où trouver la notice de montage ?

Chacun de nous a déjà perdu une notice de montage. Tu trouveras nos notices de montage non seulement sur la page web, mais aussi imprimées sur les cartons du FLEXFIT.

Quels sont les avantages d'un profilé barre de seuil ou Top Cover ?

Tu n'as plus besoin de bricoler pour obtenir un raccordement esthétique au corps de construction. Grâce à ce standard, tu as un partenaire solide pour une solution spéciale.

Comment sont emballés les profilés ?

Nous y faisons bien attention. Toutes les finitions visibles sont protégées par un film. De plus, le profilé est emballé dans un carton robuste.

Quelle distance dois-je respecter lors du montage des profilés en aluminium en raison de la dilatation thermique ?

Regarde sur notre site : [www.onlevel.com/fr_FR/service/brochures-catalogues/Instructions d'installation](http://www.onlevel.com/fr_FR/service/brochures-catalogues/Instructions_d'installation)

Quel doit être l'écartement des panneaux de verre lors du montage ?

Veille à ce que l'écartement ne dépasse pas 30 mm. Sinon, utilise des protections pour les arêtes du verre.

NOUS SOMMES ONLEVEL. TU ES PASSIONNÉ.

Faisons la fête !

We're **ONLEVEL**. Ce n'est pas un simple slogan. C'est notre philosophie. Voilà comment nous travaillons. Et ce, pour toi ! Afin que tu sois enthousiasmé par le montage, la qualité et le design :

We're onlevel. You're on fire.

Car tu le sais : Nos produits offrent un montage beaucoup plus rapide et beaucoup plus simple. Disponibles dans toutes les formes utiles, ils sont si faciles à installer que tu peux économiser du temps et de l'argent. Et le design ? Tu l'as vu toi-même, Et en plus, c'est du sur-mesure car **ONLEVEL** prépare tout selon tes souhaits et désirs. Contacte donc notre équipe. C'est au plus tard à ce moment que l'étincelle jaillit.

+49 (0)2822 97514 0
info@onlevel.com



CONCERNANT CE CATALOGUE

Des différences de couleurs dues à l'impression sont possibles. ONLEVEL GmbH décline toute responsabilité en cas d'erreurs et de fautes d'impression. Pour de nombreux articles, des droits de propriété industrielle tels que brevets, modèles d'utilité, dessins ou modèles - y compris de tiers - ont été enregistrés ou déposés.

© Copyright by ONLEVEL - Ce catalogue et toutes ses parties (textes, photos, etc.) sont protégés par des droits d'auteur. Sans l'autorisation écrite d'ONLEVEL GmbH, toute utilisation dépassant le cadre strict prescrit par la loi sur les droits d'auteur est interdite. Cela vaut en particulier pour les réimpressions, copies, traductions, microfilmages, la mémorisation et le traitement dans des systèmes électroniques.
Impression 2019

CONDITIONS GÉNÉRALES DE VENTE

1. Champ d'application

Les présentes conditions générales de vente s'appliquent à toutes les marchandises commercialisées et autres prestations fournies par OnLevel, y compris les conseils d'application technique et les renseignements. Le montage de produits par nos propres collaborateurs est cependant régi par des conditions additionnelles, en partie divergentes ou élargies et qui prévalent sur les présentes conditions générales de vente. Les présentes conditions s'appliquent exclusivement par ailleurs. Sans accord écrit explicite, OnLevel ne reconnaît pas les conditions du client qui s'opposent aux présentes conditions ou qui en divergent. Les présentes conditions s'appliquent également lorsqu'OnLevel fournit les prestations sans réserve en ayant connaissance de réglementations du client qui s'opposent aux présentes conditions ou qui en divergent. Les présentes conditions s'appliquent uniquement aux entreprises, aux personnes morales de droit public ainsi qu'aux établissements de droit public à budget spécial visés par l'article 310 du code civil allemand (BGB). Leur version respectivement en vigueur s'appliquera également à toutes les transactions futures conclues avec le client.

2. Contrat, réserve de modifications, valeur minimale de commande, dossiers d'offres, etc.

2.1 Toutes les indications données dans les catalogues, prospectus et autres documents sont sans engagement. Les contrats entre OnLevel et ses clients sont réputés conclus après confirmation de commande par OnLevel sous forme écrite ou électronique, par courriel ou télécopie. La confirmation de commande détermine la teneur du contrat. Si OnLevel fournit une prestation sans avoir confirmé la commande au préalable, le contrat est réputé conclu dès le début de l'exécution de la prestation et/ou dès la livraison.

2.2 Si les marchandises commandées ne sont plus disponibles ou ont été remplacées, OnLevel se réserve le droit de livrer des produits divergeant de la commande mais de qualité équivalente ou meilleure.

2.3 ONLEVEL se réserve tous les droits de propriété, d'auteur et autres droits protégés sur les offres remises, les devis ainsi que sur les dessins, illustrations, calculs, prospectus, catalogues, modèles et autres documents mis à disposition. Ceux-ci ne peuvent être communiqués à des tiers sans autorisation écrite explicite. Cela concerne en particulier les documents qualifiés de confidentiels.

3. Prix, conditions de paiement

3.1 Sauf disposition contraire dans la confirmation de commande, tous les prix sont valables « départ usine » d'Emmerich (Manchester), taxe légale sur le chiffre d'affaires en sus. Ils s'appliquent hors coûts d'expédition, de fret, d'emballage et de montage éventuels qui doivent être facturés séparément. Aucun frais d'expédition n'est facturé pour les commandes à partir de € 10.000,00, sauf en cas de livraison par une entreprise de transport. Les commandes d'une valeur marchande inférieure à € 250 (nets) sont majorées d'un forfait de manutention de € 30,00 par livraison.

3.2 Sous réserve de modifications des prix indiqués dans le barème des prix. Les prix catalogue respectivement actuels à la date de la commande s'appliquent. Les prix modifiés sont considérés comme acceptés dans la mesure où le client ne les conteste pas immédiatement après avoir reçu la confirmation de commande.

3.3 Sauf disposition contraire dans la confirmation de commande, le prix d'achat est exigible et payable immédiatement sans retenue. Si le client est constitué en demeure de paiement, ONLEVEL est en droit d'exiger des intérêts moratoires aux termes de l'article 288 du code civil allemand (BGB). OnLevel se réserve le droit de prouver et de faire valoir un dommage plus important résultant de la demeure.

3.4 Le client n'a le droit de retenir des paiements ou de les compenser par une contre-prétention que dans la mesure où ses contre-prétentions sont constatées judiciairement ou incontestées.

3.5 ONLEVEL se réserve le droit de livrer uniquement contre paiement d'avance ou contre remboursement. Sauf disposition contraire dans la confirmation de commande, les trois premières livraisons se feront systématiquement contre paiement d'avance.

3.6 ONLEVEL facture les 3 premières commandes aux nouveaux clients contre paiement d'avance.

4. Livraison, délai de livraison

4.1 Les livraisons se font "FCA Free Carrier" Budberger Strasse 5, Emmerich (8 Alexandria Court, Manchester) selon les Incoterms 2020

4.2 Les livraisons partielles sont possibles si les marchandises commandées ne sont pas toutes en stock et si l'on peut exiger du client qu'il accepte une livraison partielle.

4.3 Les dates et délais de livraison ne sont fermes que si OnLevel et le client les ont explicitement convenus par écrit et au cas par cas comme étant fermes.

4.4 Les délais de livraison convenus se prolongent – même dans le cadre d'un retard – d'une période correspondante en cas de force majeure, Épidémies, pandémies, épidémies, maladies ou mesures de quarantaine et de tout empêchement imprévu survenant après la conclusion du contrat et sur lesquels OnLevel n'a aucune influence, peu importe que ces empêchements affectent OnLevel elle-même ou ses fournisseurs. Dans ce cas, les deux parties sont en droit de résilier le contrat.

4.5 La date de mise à disposition de la livraison (partielle) pour enlèvement ou expédition ou la date de remise au transporteur est déterminante pour le respect du délai de livraison.

5. Transfert des risques, expédition

5.1 Toutes les livraisons ont lieu aux frais et aux risques du client, sans préjudice d'une éventuelle organisation de l'expédition par OnLevel pour le client. Cela vaut également lorsqu'aucun frais d'expédition n'est facturé. Le transfert des risques a lieu au moment de la remise à la personne chargée du transport ou, en cas d'enlèvement, au moment de la remise à la personne chargée de l'enlèvement.

5.2 Si le client est constitué en demeure quant à la réception de la prestation ou s'il ne respecte pas d'autres obligations de coopérer, le risque d'une perte accidentelle ou d'une détérioration accidentelle de la chose achetée est transféré au client au moment où celui-ci est constitué en demeure quant à la réception.

5.3 OnLevel se réserve le choix du mode d'expédition ainsi que des moyens d'emballage et de transport. Aucune revendication du client envers OnLevel ne peut découler du choix effectué.

6. Emballages

Tous les emballages doivent être recyclés et/ou éliminés de manière écologique au sens du décret allemand sur les emballages (Verpackungsverordnung). OnLevel ne prend aucun frais en charge si le client procède lui-même à l'élimination. En cas de renvoi des matériaux d'emballage en vue de leur élimination, l'envoi doit se faire aux frais du client ; OnLevel refusera les matériaux d'emballages livrés en port dû.

7. Restitution de marchandises

7.1 Le client peut restituer les marchandises commandées par erreur ou en trop dans la mesure où les marchandises sont inutilisées, dans leur emballage d'origine, en parfait état et peuvent être vendues. 20 % du montant net de la facture, mais au minimum € 100,00 sont facturés pour la reprise.

7.2 Les retours doivent obligatoirement porter un numéro de retour, faute de quoi ils ne pourront être acceptés.

7.3 Les retours ne seront acceptés que dans la mesure où la reprise a été convenue auparavant par écrit avec OnLevel.

7.4 Les retours ne seront acceptés que si la marchandise retournée porte un numéro de retour et si les motifs du retour sont indiqués.

8. Garantie

8.1 Si la marchandise présente un défaut dont OnLevel doit répondre, OnLevel peut choisir de supprimer le défaut ou de fournir une livraison de remplacement. En cas de suppression du défaut, OnLevel assume toutes les dépenses nécessaires à la suppression du défaut, en particulier les coûts de transport, de déplacement, de main-d'œuvre et de matériel, dans la mesure où lesdits coûts n'augmentent pas suite au transfert de la marchandise sur un lieu autre que le lieu d'exécution.

8.2 Si OnLevel n'est pas disposée à supprimer le défaut ou à fournir une livraison de remplacement ou n'est pas en mesure de le faire, le client peut choisir de résilier le contrat ou d'exiger une réduction du prix d'achat en conséquence. Cette disposition s'applique également en cas de retards excédant des délais

raisonnables pour des raisons dont OnLevel doit répondre.

8.3 Les prétentions découlant d'un vice de la marchandise se prescrivent au bout de 12 mois à compter de la date du transfert des risques.

8.4 Les droits à garantie du client supposent que celui-ci remplit correctement les obligations de contrôle et de réclamation que lui impose l'article 377 du code de commerce allemand (HGB).

8.5 Toutes les données figurant sur les illustrations, dans les prospectus, les catalogues et la publicité sont de simples descriptions du produit et ne donnent aucune indication sur la nature de la marchandise. Ces données n'ont de valeur contraignante que si elles ont été explicitement convenues comme étant des caractéristiques de la marchandise.

8.6 Toutes les données techniques, notamment toutes les données relatives aux dimensions, ont été soigneusement établies. Elles sont conformes à l'état actuel à la date de publication. Des modifications techniques éventuellement nécessaires peuvent entraîner des variations. Toute responsabilité pour des dommages résultant de dimensions incorrectes est explicitement exclue. Les variations de dimensions, de contenus, d'épaisseurs, de poids et de coloris conditionnées par la fabrication sont admissibles dans le cadre des tolérances en usage dans le secteur. Le client est tenu de respecter toutes les données techniques, explications et instructions publiées et diffusées concernant les types d'application et de montage.

9. Conseils

Dans la mesure où le personnel d'OnLevel donne des conseils généraux d'application technique, ils correspondent à l'état respectif de la technique. Ces conseils sont donnés par du personnel qualifié ou des partenaires autorisés d'OnLevel, dans le respect des principes en vigueur dans la profession. Le choix des collaborateurs et des partenaires mandatés incombe à OnLevel. Sauf convention contraire passée par écrit, il n'est pas garanti que cette prestation aboutisse à un résultat, étant donné que cette réussite dépend de différents facteurs qui, en règle générale, ne sont pas vérifiables dans le cadre de conseils généraux d'application technique. D'une manière générale, les conseils ne dispensent pas de vérifier s'ils sont adaptés aux procédures et objectifs visés.

10. Responsabilité

10.1 ONLEVEL est tenue à réparation :

- a) pour les dommages qu'elle ou ses représentants légaux ou agents d'exécution ont causés intentionnellement ou par négligence grossière,
- b) dans le cadre de la loi sur la responsabilité du fait des produits et
- c) pour les dommages résultant d'une atteinte à la vie, à l'intégrité physique et à la santé imputables à OnLevel, ses représentants légaux ou agents d'exécution.

10.2 ONLEVEL est responsable en cas de négligence légère dans la mesure où elle ou ses représentants légaux ou agents d'exécution ont enfreint une obligation contractuelle essentielle (appelée obligation majeure) dont le respect est indispensable à l'exécution du contrat en bonne et due forme et sur le respect de laquelle le client peut normalement compter. La responsabilité pour négligence légère est par ailleurs exclue.

10.3 Dans la mesure où OnLevel est responsable en cas de négligence légère, cette responsabilité est limitée, en cas de dommages matériels et immatériels, aux dommages typiquement contractuels et prévisibles. La responsabilité pour d'autres dommages consécutifs éloignés est exclue.

11. Réserve de propriété

11.1 ONLEVEL se réserve la propriété sur la marchandise livrée jusqu'au paiement intégral de toutes les créances issues de la relation d'affaires avec le client.

11.2 Le client est en droit de revendre la marchandise sous réserve de propriété dans le cadre de transactions ordinaires ; il cède cependant d'ores et déjà à OnLevel toutes les créances vis-à-vis de ses acheteurs ou de tiers qui lui reviennent suite à la revente, et ce à concurrence du montant final facturé (taxe sur le chiffre d'affaires comprise), indépendamment du fait que la marchandise sous réserve de propriété ait été revendue sans ou après transformation. Le client reste autorisé à recouvrer ces créances même après les avoir cédées. Il n'est pas dérogé au droit d'OnLevel de recouvrer elle-même ces créances. OnLevel s'engage cependant à ne pas recouvrer ces créances tant que le client honore ses obligations de paiement, n'est pas constitué en demeure de paiement, tant qu'aucune ouverture de procédure de redressement n'est demandée ou que le client n'est pas en cessation de paiement. Dans le cas où OnLevel doit recouvrer

ses créances, le client est tenu d'informer OnLevel sur les créances cédées et sur les débiteurs, de lui fournir toutes les données nécessaires au recouvrement, de lui remettre les documents afférents et d'informer les débiteurs (tiers) de la cession.

11.3 Le client est en droit de transformer la marchandise sous réserve de propriété. Cette autorisation expire lorsque le client est définitivement en cessation de paiement ou si l'ouverture d'une procédure de redressement sur son patrimoine est demandée. Le traitement ou la transformation sont toujours effectués pour OnLevel. Si la marchandise sous réserve de propriété est transformée avec d'autres objets, OnLevel acquiert la copropriété sur la chose nouvelle au prorata de la valeur de la chose achetée par rapport à la valeur des autres objets transformés au moment de cette transformation. Par ailleurs, la chose résultant de la transformation est soumise aux mêmes conditions que la chose achetée livrée sous réserve de propriété. Si la marchandise sous réserve de propriété est mélangée de manière indivisible à d'autres objets n'appartenant pas à OnLevel, OnLevel acquiert la copropriété sur la chose nouvelle au prorata de la valeur de la chose achetée par rapport à la valeur des autres objets mélangés au moment de ce mélange. Si le mélange se fait de telle sorte que la chose du client doit être considérée comme la chose principale, il est réputé convenu que le client transfère la copropriété proportionnelle à OnLevel. Le client est gardien pour OnLevel de la propriété exclusive ou de la copropriété ainsi créées.

11.4 Si le client est constitué en demeure de paiement ou s'il ne satisfait pas aux obligations que lui impose la réserve de propriété, OnLevel peut fixer un délai raisonnable pour prestation ou exécution ultérieure. Après expiration de ce délai sans résultat, OnLevel est en droit de résilier le contrat et de reprendre la marchandise livrée. À cet effet, le client doit remettre une liste précise des objets sous réserve de propriété qui se trouvent encore en sa possession, de séparer lesdits objets de la masse et de les remettre à OnLevel. Après avertissement assorti d'un délai raisonnable, les objets pourront être vendus de gré à gré au meilleur prix, le prix de vente devant être déduit du prix facturé au client.

11.5 Le client est tenu de prendre soin de la chose achetée et de l'assurer à ses frais contre l'incendie, les dégâts des eaux et le vol à concurrence de la valeur à l'état neuf. Si des opérations de maintenance et d'inspection sont nécessaires, le client doit les effectuer à temps à ses frais. Les saisies ou autres interventions de tiers doivent être signalées immédiatement par écrit.

11.6 Sur demande du client, OnLevel débloquera la marchandise sous réserve de propriété ou les choses ou créances qui la remplacent dans la mesure où la valeur réalisable des sûretés excède de plus de 20 % le montant des créances à garantir ; le choix des sûretés à débloquent incombe à OnLevel.

12. Habillage des données

Le client prend acte du fait qu'OnLevel stocke les données à caractère personnel découlant de la relation contractuelle ; ce stockage se fait dans le cadre des dispositions de la loi allemande sur le Habillage des données (art. 27 et suivants BDSG) à des fins de traitement des données. Ces données ne sont pas transmises à des tiers.

13. Juridiction compétente, lieu d'exécution, droit applicable

13.1 La juridiction compétente est, à convenance d'OnLevel, le tribunal compétent pour le siège ou pour le client, dans la mesure où le client est commerçant, une personne morale de droit public ou un établissement de droit public à budget spécial.

13.2 Le lieu d'exécution de la livraison est le lieu où se trouve la marchandise pour expédition ou pour remise au client éventuellement convenue. Le lieu d'exécution du paiement du prix d'achat ainsi que de toutes les autres prestations du client est Emmerich (Manchester).

13.3 Toutes les relations juridiques et tous les litiges entre les parties au contrat relèvent exclusivement du droit fédéral allemand (anglais), l'application de la Convention des Nations unies sur les contrats de vente internationale de marchandises étant exclue.

Mise à jour : 01.04.2020

EFFICIENCY

QUALITY

CONSISTENCY

SUSTAINABILITY

PRICE

FLEXIBILITY

Y

NCY

BILITY

Y

**ONLEVEL BALUSTRADES -
Start a view beginning.**

Nous sommes enthousiasmés. Notre passion est la suivante :

Nous développons et produisons les meilleurs systèmes de cloisons et protections contre les chutes pour le verre.

Pour vivre notre passion, nous sommes constamment à la recherche d'innovations. Et nos exigences de qualité élevées forment la base de nos efforts.

Les personnes avec qui nous partageons cette passion sont très motivées; elles apprécient notre confiance et font confiance. Parce que chacun de nous le sait, nos produits sont innovants, sûrs et transparents. Ou - tout simplement cools.

ONLEVEL GmbH

OnLevel GmbH

Budberger Straße 5
46446 Emmerich am Rhein
Germany

T +49 (0)2822 97514-0

info@onlevel.com
www.onlevel.com

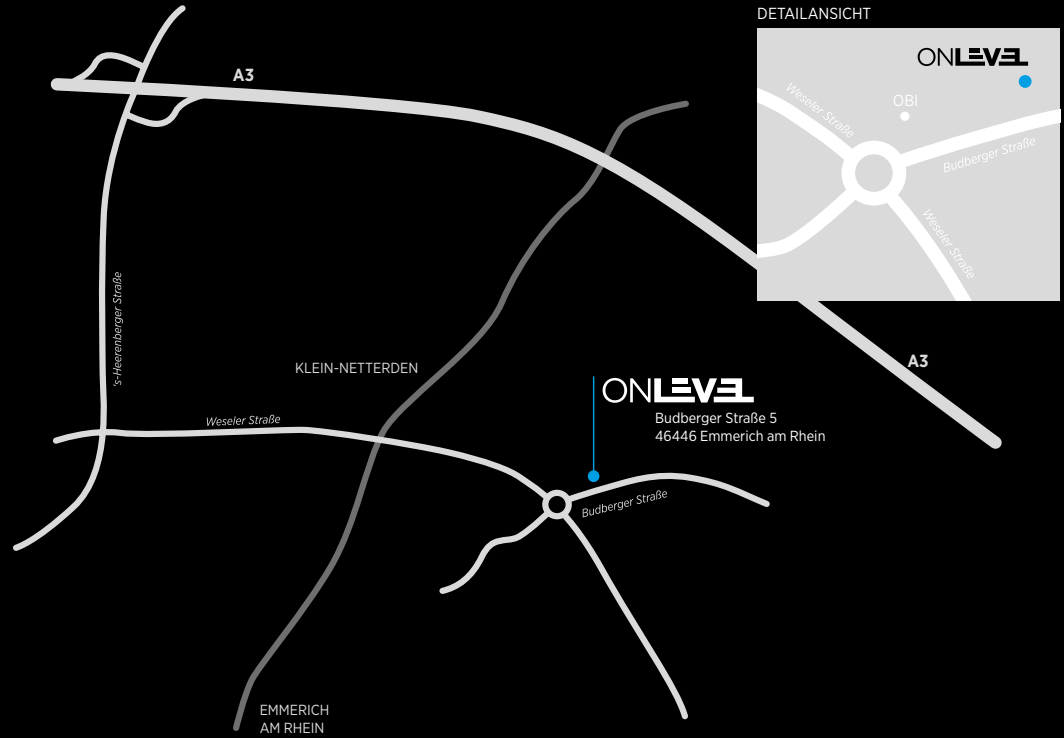

ONLEVEL Ltd.

OnLevel Ltd.

8, Alexandria Court
Ashton Commerce Park
Ashton-under-Lyne
Lancashire OL7 0QN
United Kingdom

T +44 0161 804 9500
F +44 0161 804 9505

info@onlevel.com
www.onlevel.com

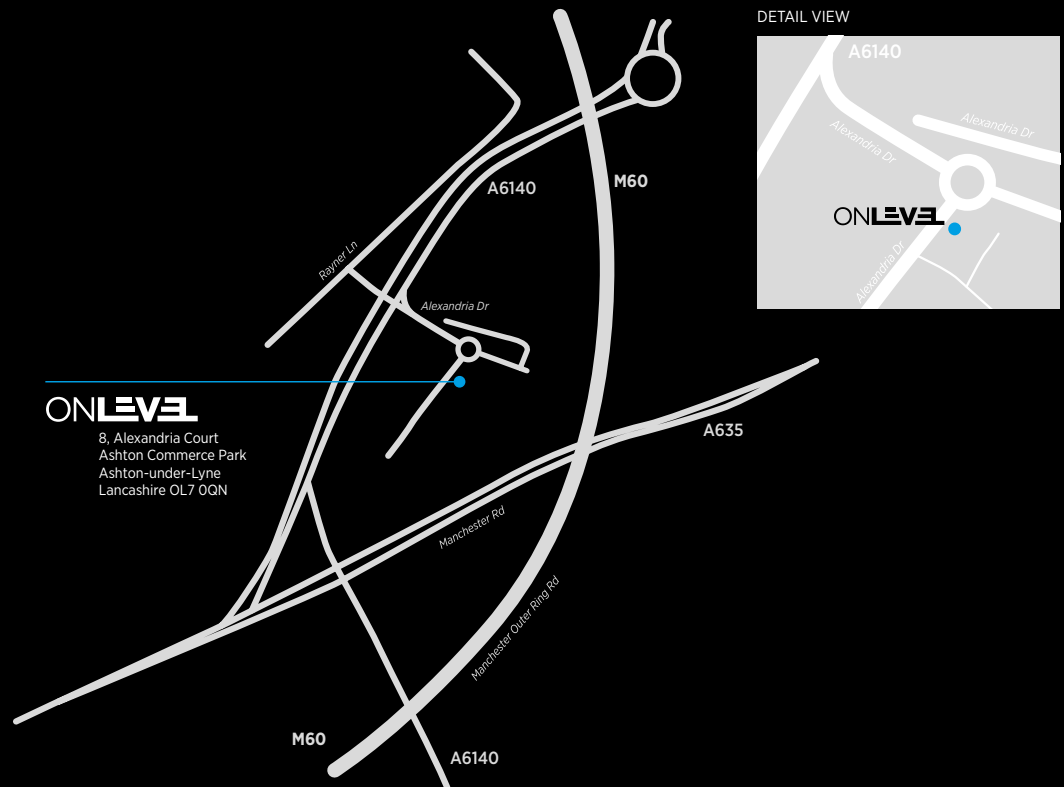



ONLEVEL

Budberger Straße 5 | 46446 Emmerich am Rhein | Allemagne
+49 (0)2822 97514-0 | info@onlevel.com | www.onlevel.com